

Bitte blättern

Epple®

Maschinen

www.epple.com

DEUTSCH



Maschinen für Handwerk und Industrie

Hauptkatalog 2020-21

Metallbearbeitung

Bohren - Fräsen - Drehen - Sägen - Schleifen - Zubehör

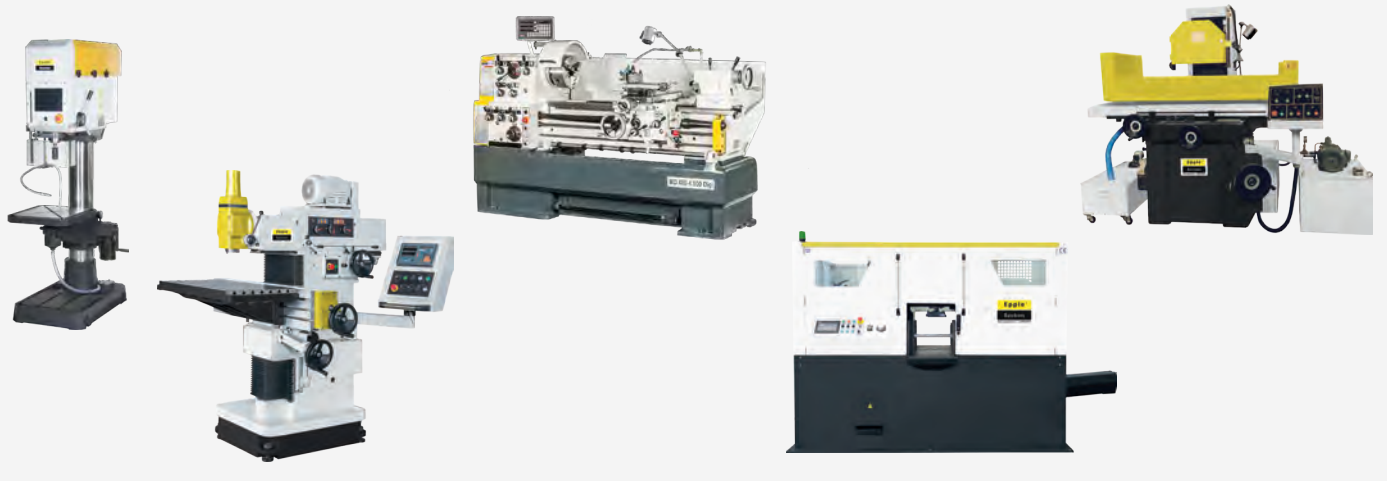

Seit 44 Jahren Ihr zuverlässiger Partner

Blechbearbeitung

Biegen - Kanten - Schneiden - Wasser/Plasma/Laser





44 Jahre Epple Maschinen®

Mittlerweile in der zweiten Generation mit mehr als 35 Jahren Auslandserfahrung bietet **Epple Maschinen®** qualitativ hochwertige Metall- und Blechbearbeitungsmaschinen in einem außergewöhnlich gutem Preis-Leistungsverhältnis.

Seit Gründung im Jahr 1976 besteht das umfangreiche Lieferprogramm aus Eigenentwicklungen, sowie Auftragsfertigung bei sorgfältig ausgewählten Herstellern, sowie Joint-Venture Firmen. Durch langjährige Beziehungen können die hohen Qualitätsansprüche erzielt werden. Somit ist es möglich, Produkte innerhalb eines Preis-Leistungsverhältnisses in einer Qualität herzustellen, denen unsere Kunden seit über 44 Jahren vertrauen.

Jahrzehntelange Erfahrungen dienen der ständigen Weiterentwicklung

Die Erkenntnisse aus unseren jahrzehntelangen Erfahrungen dienen der ständigen Weiterentwicklung und Verbesserung unserer Produkte. Ein reger Austausch von der Planungsphase bis zum fertigen Produkt durch unser technisch hochqualifiziertes Team ist für uns von größter Bedeutung. Schon während des Produktionsprozesses werden die Produkte durch unser Qualitätsmanagement kontrolliert. Dadurch erhalten Sie bei **Epple Maschinen®** ausgereifte, hochwertige Maschinen zu einem außergewöhnlich guten Preis-Leistungsverhältnis.

Entwicklung und Konstruktion

Bei Planung und Entwicklung neuer **Epple Maschinen®** gehen wir sowohl kundenorientiert als auch innovativ vor. So halten wir seit Jahren unsere hohe Stellung auf dem stetig wandelnden, weiterentwickelnden Werkzeug- und Blechbearbeitungsmaschinenmarkt.

Um die Produktzufriedenheit von **Epple Maschinen®** sicherzustellen, werden an allen Produkten anwendungstechnische Prüfungen durchgeführt.

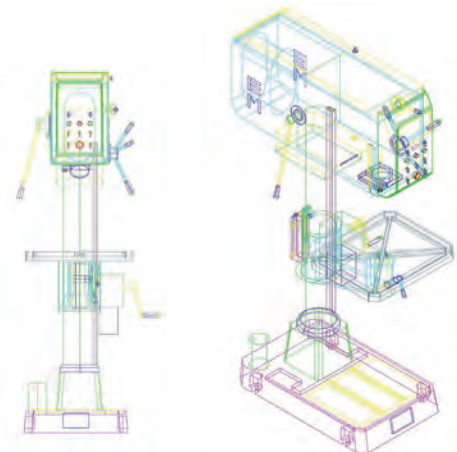

Serienfertigung - Blick in die Montagehalle

Produktion

Epple Maschinen® werden nach unseren speziellen Vorgaben unter hohen Qualitätsanforderungen mit direktem Eingriff in die Produktion hergestellt.

Durch ständige Kontrollen bei der Herstellung und beim Warenausgang, sowie kontinuierlichen Einfluss an Verbesserungsvorschlägen und -prozessen, wird die Qualität von **Epple Maschinen®** sichergestellt. Wir betrachten dies als unverzichtbaren Bestandteil der Qualitätssicherung für die Zufriedenheit unserer Kunden.

Qualität

Durch den Qualitätsstandard und das sehr gute Preis- Leistungsverhältnis sind **Epple Maschinen®** auf dem Markt in vielen Branchen gefragte Produkte.



Zertifizierung und technische Dokumentation

Epple Maschinen® sind gemäß den einschlägigen Normen hergestellt und haben eine aussagekräftige Bedienungsanleitung auf dem aktuellen Stand.



Beratung, Vertrieb und Lieferung

Beratung, Vertrieb und Lieferung von **Epple Maschinen®** erfolgt im In- und Ausland durch gut sortierte Fachhändler und regionale Partner. Gerne nennen wir Ihnen den für Sie nächstgelegenen Fachhandelspartner. Unser eigener Außendienst steht allen Interessenten für Beratungen zur Verfügung.



Fachhändler

Durch unser Fachhändler-Vertriebsnetz haben Sie einen Ansprechpartner in Ihrer Nähe, der Beratung und After-Sales-Service garantiert. Unser Serviceteam steht Ihnen gerne zur Verfügung - selbstverständlich ohne teure Hotlinenummer.

Auslandspartner

Epple Maschinen® hat aufgrund fachlicher Kompetenz, eines guten Preis-Leistungs-Verhältnisses und einer langjährigen Erfahrung einen hohen Bekanntheitsgrad und einen guten Namen auf dem europäischen Markt erreicht. Auch außerhalb Europas arbeiten wir mit fachkundigen Partnern zusammen.

Lieferfähigkeit

Epple Maschinen® verfügt am Firmensitz in Wiesensteig über ein großes Lager, was eine hohe Lieferfähigkeit ermöglicht. Aufträge werden in kürzester Zeit bearbeitet, Maschinen, welche nicht nach speziellen, auftragsbezogenen Kundenwünschen produziert werden, können innerhalb weniger Tage ausgeliefert werden.

Ein umfangreiches Ersatzteillager stellt sicher, dass Produkte von **Epple Maschinen®** über Jahre hinweg und teilweise Jahrzehnte verwendet werden können.

Einweisungen und Schulungen

Epple Maschinen® sind für einfache Handhabung konzipiert. Trotzdem empfiehlt sich eine Schulung bei manchen Modellen. Daher können Sie über Fachhändler vor Ort oder in unserer Firmenzentrale Einweisungen oder Schulungen in die Maschinenfunktionen bestellen.

44 Jahre Epple Maschinen[®]

Seit der Gründung 1976 gehört zur Firmenkultur von **Epple Maschinen[®]**, Produkte für unterschiedliche Ansprüche zu einem bestmöglichen Preis-Leistungsverhältnis anzubieten. Um Ihnen die Auswahl zu erleichtern, die für Ihren Einsatzzweck passende Maschinen zu finden, haben wir unsere Marke **Epple Maschinen[®]** in drei Produktbereiche und Preiskategorien aufgeteilt: Standard, PREMIUM-Line und HIGHLINE.

Epple Maschinen[®] werden nach unseren speziellen Vorgaben seit Jahren unter hohen Qualitätsanforderungen und direktem Eingriff in die Produktion hergestellt. Es gibt ähnliche Produkte auf dem Markt, die lange nicht den Qualitätsstandards von **Epple Maschinen[®]** erreichen. Viele Maschinen aus dem Standard-Programm von **Epple Maschinen[®]** werden deswegen teilweise auch seit Jahren kopiert. Entscheiden Sie sich für die Originalen von **Epple Maschinen[®]**.

Produktlinie Standard*

Maschinen aus China/Taiwan für den preisbewussten, professionellen Handwerker und Industriebetrieb (* siehe S. 320).

Produktlinie PREMIUM-Line für den anspruchsvollen Anwender

Alle Maschinen der PREMIUM-Line Serie werden von namhaften, westlich-industriellen Herstellern mit jahrzehntelanger Erfahrung für die Marke **Epple Maschinen[®]** hergestellt. Die Maschinen sind geprägt durch ein hohes Maß an Stabilität, Bedienerfreundlichkeit und Funktionalität. Eigenschaften, die entscheidend zu professionellen Arbeitsergebnissen beitragen.

Produktlinie HIGHLINE - Konstruktion und Design von Epple Maschinen[®]

HIGHLINE-Produkte werden von der **Epple Maschinen GmbH** für die industrielle Anwendung geplant, entwickelt, konstruiert und präsentieren sich in modernem, anspruchsvollem Design. Die Maschinen werden in einem Joint-Venture exklusiv für **Epple Maschinen[®]** gefertigt. Von der Idee, ersten Skizzen, Entwicklung der Modelle auf modernen 3D CAD Computern zur Erstellung eines virtuellen Maschinenmodells bis zur Fertigung auf CNC Maschinen werden die Produktentwicklungen von **Epple Maschinen GmbH** federführend, durchgehend und entscheidend kontrolliert.

NEU

im Katalog (Auszug, nicht vollständig)



Tisch-Getriebebohrmaschine, S. 26



Radialbohrmaschine, S. 36



Werkzeugfräsmaschine, S. 49



Bettfräsmaschine, S. 60

NEU

im Katalog (Auszug, nicht vollständig)



Metallbandsäge, S. 86



Kreissägevollautomat, S. 134



Kreissäge, S. 135



Kreissäge, S. 136



Bandschleifmaschine, S. 148



Bandschleifmaschine, S. 148



Flach- und Polierschleifmaschine, S. 153



Rohrbiegemaschine, S. 159



Manuelle Abkantbank mit Rollenschere, S. 178



3-Walzen-Rundbiegemaschine, S. 192



Hydraulische 3-Walzen-Rundbiegemaschine, S. 194



Motorische 4-Walzen-Rundbiegemaschine, S. 202



Hydraulische Profilwalze, S. 219



Manuelle Ausklinkmaschine, S. 234



Motorische Tafelschere, S. 244



Präzisions-Plasmaschneidmaschine, S. 252



Hydraulische Horizontalpresse, S. 270



Vertikale Hydraulikpresse, S. 271



Universelle-Hydraulikpresse, S. 281



Gesenkbiegepresse, S. 284



Schweißpositionierer, S. 290



Kantenfräsmaschine, S. 292

Hauptkatalog

Im vorliegenden Hauptkatalog 2020-21 sind die wesentlichen Daten der Produkte von **Epple Maschinen®** aufgeführt. Der Hauptkatalog steht Ihnen auch in mehreren Sprachen online zur Verfügung.

Homepage-Auftritt

Unsere Internetpräsentation finden Sie unter

www.epple.com



Messen und Ausstellungen

Epple Maschinen® sind seit vielen Jahren Aussteller auf bedeutenden Fachmessen in Deutschland präsent. Außerhalb Deutschlands finden Sie **Epple Maschinen®** bei Vertriebspartnern und auf etlichen Messen.

Unsere globale Präsenz wird durch ein Netzwerk von Importeuren, Fachhändlern, Handelspartnern und Dienstleistungsbetrieben stetig ausgebaut.



Werbemittel

Unsere mit modernstem Equipment ausgestattete, eigene Werbeabteilung bietet dem Handel professionell gestaltete Flyer, Plakate, Wandkalender und Werbemittel usw. an.

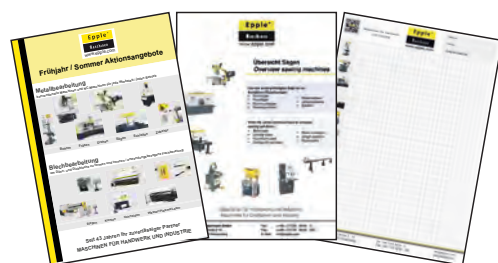

Sonderverkauf

Am Firmensitz Wiesensteig bieten wir Ihnen einen Sonderverkauf geprüfter, funktionstüchtiger Maschinen zu reduzierten Preisen z.B. 2.Wahl-Maschinen, Maschinen mit Transportschäden, Auslaufmodelle, Mustermaschinen und vereinzelt Gebrauchtmachines an.

Diese Sonderverkaufsmaschinen finden Sie unter www.epple.com/aktionen/sonderverkauf.html

		BOHREN	16 - 32
		TB 23-230 V / TB 23-400 V	16
		SBS 23 / SBS 32	17
		TBH 24 / TBH 24 VARIO	18 - 19
		SBH 28 / SBH 28 VARIO	18 - 19
		SBH 36 / SBH 36 VARIO	18 - 19
		SBH 36 NC VARIO	18 - 19
		SB 55 SV / SB 55 GSV	20 - 21
		TGBS 25 / TGBS 25 G	22
		SBH 32 GSV	23
		GB 32 / GB 33	24-25
		GB 40 NC / GB 50 NC VARIO	26
		GBH 45 / GBH 45 V	27
		GB 50 V	28-29
		GSA-P 900-12 / GSA-P 900-12 HV	30
		GSA-E - MODELLE	31
		RB 40	32
		FRÄSEN	33 - 56
		BFM 16 VARIO / BFM 20 VARIO	34 - 35
		BFM 20 L VARIO / BFM 35 VARIO	34 - 35
		BFM 30 PG / BFM 45 PG	36 - 37
		BFM 45 PG VARIO / BFM 45 PGV	36 - 37
		BFM 45 PGDV DIGI	36 - 37
		BFM 50 PG	38 - 39
		FM 40 S DIGI / FM 50 S / FM 50 S DIGI	40 - 41
		UFM 80 DIGI / UFM 80 L DIGI	42 - 43
		WFM 80 DIGI	44
		DF 2 DIGI / DF 4 DIGI	45
		VFM 95 / VFM 95 DIGI	46

FRÄSEN

VHFM 95 / VHFM 95 DIGI

UFM 100 DIGI

UFM 200 DIGI

UFM 260 DIGI / UFM 260 L DIGI

VFM 240 / VFM 240 DIGI

VHFM 240 / VHFM 240 DIGI

HFM 1560 / HFM 2060

HFM 2580 / HFM 3080

36 - 56

47

48 - 49

50 - 51

52 - 53

54

55

56

56



DREHEN

TD 1803 VARIO / TD 2004 VARIO

TD 2406 / TD 2406 VARIO

TD 2506 / TD 2506 VARIO

TD 2807 / TD 2807 VARIO

TD 3018 / TD 3018 VARIO

MD 300-910 / MD 300-910 DIGI

MD 360-1.000 / MD 360-1.000 DIGI

MD 360-1.000 S DIGI

TD 4210 / TD 4210 DIGI

TD 4610 / TD 4610 DIGI

TD 4615 / TD 4615 DIGI

TD 5615 DIGI / TD 5620 DIGI / TD 5630 DIGI

TD 6615 DIGI / TD 6620 DIGI / TD 6630 DIGI

TD 8020 / TD 8030 / TD 8040

57 - 74

58

59

59

60

61

62 - 63

64 - 65

64 - 65

66 - 67

68 - 69

68 - 69

70 - 71

72 - 73

74



SÄGEN

BS 125 GS

BS 128 DG

BS 151 GS

BS 180 / BS 180 G

BS 210 G / GF

BS 230 V / VG

75 - 138

76

77

78

79

80

81



SÄGEN

75 - 138



BSP 200	82
BS 275 G / GS / GF	83
BS 280 DGS / DGF	84
BS 300 DGH / DGHF	85
BS 350 DG / DGH / DGHF	86
BS 360 DGH / DGHF	87
E-BS 230 DG / DGH / V PREMIUM-LINE	88
E-BS 270 DG / DGH PREMIUM-LINE	89
E-BS 320 H / V / DGH PREMIUM-LINE	90
E-BS 320 HL / VL PREMIUM-LINE	91
E-BS 320 GV / GVL PREMIUM-LINE	92 - 93
E-BSP 325 GH / GV PREMIUM-LINE	94 - 95
E-BSP 330 NC PREMIUM-LINE	96
E-BSPC 330 NC PREMIUM-LINE	97
E-BS 360 DGH ECO PREMIUM-LINE	98 - 99
E-BS 360 DGH / E-BS 440 DGH PREMIUM-LINE	100 - 101
E-BSP 360 GV / E-BSP 440 GV PREMIUM-LINE	102 - 103
E-BSP 360 DGH / E-BSP 440 DGH /	104 - 105
E-BSP 440 DG-NC PREMIUM-LINE	104 - 105
E-BS 440 V PREMIUM-LINE	106 - 107
E-BSP 540 GH PREMIUM-LINE	108 - 109
E-BSP 560 DGH PREMIUM-LINE	110 - 111
E-BSP 570 CNC PREMIUM-LINE	112 - 113
E-BSP 650 DGH-NC / 750 DGH-NC PREMIUM-LINE	114 - 115
E-BSP 810 GH PREMIUM-LINE	116
E-BSP 820 H / V PREMIUM-LINE	117
E-BSP 1.020 H PREMIUM-LINE	118 - 119
E-BSP 1.110 H / HL PREMIUM-LINE	120 - 121
E-BSP 1.313 H / E-BSP 1.515 H PREMIUM-LINE	122 - 123
AUSWAHLHILFE SÄGEBÄNDER	124 - 125
SÄGEBÄNDER BI-METALL COMBI	126 - 127

SÄGEN

KKS 315 L / KKS 315 SA

E-MKS 315 / E-MKS 315 P / E-MKS 315 SA NC

E-KKS-MZ 315 NC PREMIUM-LINE

E-KKS-MZ 350 V PREMIUM-LINE

E-VKKS 350 / E-VKKS 400 PREMIUM-LINE

E-KKS 350-80 V / 360-100 V PREMIUM-LINE

AKS 400

E-UAKS 400 / E-UAKS 450 / E-UAKS 550

E-AKS 2L-420 / E-AKS 2L-450 / E-AKS 2L-500

TM 350 / TM 350 PROFI

VBS 300 / VBS 400 / VBS 500 / VBS 585

SCHLEIFEN

DS 150 / DS 175 / DS 200-400V

ISM 250 / ISM 250 F

TBSM 100-2

BSM 75 / BSM 75 A / BSM 75-2

BSM 150 / BSM 150 A

BSM 150-2 / BSM 220

E-BTSM 50 / E-VBSM 60 / E-HBSM 75

KRBS 100

E-KRBS 100-90 / E-KRBS 100-170

E-RSM 76 / E-RSM 114 PREMIUM-LINE

E-VFSM 150

HFSM 4020 / HFSM 5025

HFSM 6030 / HFSM 8040

E-ZB BSM 2.100 PREMIUM-LINE

METALLUMFORMMASCHINEN

UB 40 / WB 100 / UBM

RB 10 T / RBE 10 T

75 - 138

128

129

130

131

132

133

134

135

136

137

138

139 - 150

140

141

142

142

143

143

144

145

146

147

148

149

149

150

151 - 170











152

153



	METALLUMFORMMASCHINEN	151 - 170
	HCP 30 / HCP 40 / HCP 50 NC	154
	E-MRB - MODELLE PREMIUM-LINE	155
	E-TBM 60 NC / E-TBM 76 NC PREMIUM-LINE	156
	E-RDBM 32 M / H / HD PREMIUM-LINE	157
	E-RDBM NC - MODELLE PREMIUM-LINE	158 - 157
	E-RDBM CNC - MODELLE PREMIUM-LINE	160 - 161
	SM 08	162
	E-SM 12 PREMIUM-LINE	163
	E-SM 12 MP PREMIUM-LINE	164
	E-SM 25 MP PREMIUM-LINE	165
	E-SM 40 MP PREMIUM-LINE	166
	ROLLENSÄTZE FÜR SICKENMASCHINEN	167
	E-FFM 12-4,0 / E-FFM 12-4,1 PREMIUM-LINE	168
	E-PFM 13 PREMIUM-LINE	169
	E-BKS 6 / E-BKS 8 PREMIUM-LINE	170
	ABKANTMASCHINEN	171 - 180
	AKB 1.020-2,5 / AKB 1.270-2,0	172
	AKB 1.020-2,5 G	173
	AKB 2.020-2,0	174
	E-AKB-S 1.220-0,8 / E-AKB-S 2.040-0,8 PREMIUM-LINE	175
	E-AKB-S 2.540-0,8 / E-AKB-S 3.040-0,8 PREMIUM-LINE	176
	AKB 2.020-1,5 E / AKB 2.020-1,5 ES	176 - 177
	AKB 2.520-1,0 E / AKB 2.520-1,0 ES	176 - 177
	AKB 3.020-1,0 E / AKB 3.020-1,0 ES	176 - 177
	E-AKB-H 1.260-2,0 PREMIUM-LINE	178
	E-AKB 1.020-4,5 HS / E-AKB 1.520-3,5 HS /	179
	E-AKB 2.520-2,5 HS PREMIUM-LINE	179
	MAKB 1.250-1,6 / MAKB 2.500-1,6	180
	MAKB 3.200-1,2	180





RUNDBIEGE/-WALZENMASCHINEN

	181 - 228	
RM 1.020-1,5 / RME 1.020-1,5	182	
RME 1.300-1,5	183	
E-RB 1.050-2,0 / E-RB 1.270-1,5 PREMIUM-LINE	184	
E-RB 1.550-1,2 / E-RB 2.050-1,0 PREMIUM-LINE	184	
E-RME 1.050-2,0 / E-RME 1.270-1,5 PREMIUM-LINE	185	
E-RME 1.550-1,2 / E-RME 2.050-1,0 PREMIUM-LINE	185	
E-RBE 1.050-3,0 / E-RBE 1.270-2,5 PREMIUM-LINE	186	
E-RBE 1.550-2,0 / E-RBE 2.050-1,5 PREMIUM-LINE	186	
E-RBE-H 1.270-2,5 / E-RBE-H 1.550-2,0 PREMIUM-LINE	187	
E-RBE-H 2.050-1,5 PREMIUM-LINE	187	
E-RWE 1.270-3,0 / E-RWE 1.550-2,5 PREMIUM-LINE	188	
E-RWE 2.050-1,8 / E-RWE 2.550-1,0 PREMIUM-LINE	188	
E-RBM 1.270-4,0 / E-RBM 1.550-4,0 PREMIUM-LINE	189	
E-RBM 2.050-3,0 PREMIUM-LINE	189	
E-RBM-S PRO - MODELLE PREMIUM-LINE	190	
E-3RBM PRO UHS - MODELLE PREMIUM-LINE	191	
E-RBM-H PRO - MODELLE PREMIUM-LINE	192 - 193	
E-3RBM PRO HS - MODELLE PREMIUM-LINE	194 - 195	
E-3RBM PRO HSS - MODELLE PREMIUM-LINE	196 - 197	
E-4RBM HS LINEAR - MODELLE PREMIUM-LINE	198 - 199	
E-4RBM 1.050-5,0 / E-4RBM 1.550-4,0 PREMIUM-LINE	200	
E-4RBM 2.050-3,0 PREMIUM-LINE	200	
E-4RBM-H NC - MODELLE PREMIUM-LINE	201	
E-4RBM PRO HMS - MODELLE PREMIUM-LINE	202 - 205	
E-4RBM PRO HS - MODELLE PREMIUM-LINE	206	
E-4KRB-H 1.050-3,0 / E-4KRB-H 1.050-4,0	207	
E-4RBM PRO HSS - MODELLE PREMIUM-LINE	208 - 209	
PW 10 M / PW 30 / PW 30 HV	210	
PW 40 HV / PW 50	211	
ROLLENSÄTZE PW 10 / 30 / 30 HV / 40 HV / 50	212 - 213	





RUNDBIEGE/-WALZENMASCHINEN	181 - 228
E-PW 31 F / E-PW 35 F	214
E-PW 40 H / E-PW 50 H / E-PW 60 H	215
E-PW 70 H	216
E-PW 65 H / E-PW 80 H	217
E-PW 100 H / E-PW 120 H	218
E-PW 160 H / E-PW 180 H	219
E-PW 200 H	220
E-PW 240 H / E-PW 360 H	221
ROLLENSÄTZE FÜR E-PW - MODELLE	222 - 225
E-4PW 70 H	226
E-4PW 90 H / E-4PW 110 H	227
ROLLENSÄTZE FÜR E-4PW - MODELLE	228
SCHNEIDEN	229 - 262
EK 1 / EK 2 / EK 3 / EK 8-E	230
AM 4T / AM 4T-3,0 / AM 4PT / HAM-P 3,0	231
E-HAM 4 F / E-HAM 6 VP	232
E-KS 1,8 M PREMIUM-LINE	233
E-KS 3,5 / E-KS 5 M PREMIUM-LINE	234
HS 125 / HS 150 / HS 300	235
TFS 1.050-1,0	236
E-TFS 1.050-1,5 / E-TFS 1.350-1,5 PREMIUM-LINE	237
E-MTSK - MODELLE PREMIUM-LINE	238 - 239
E-MTBS - MODELLE PREMIUM-LINE	240 - 241
E-HTBS - MODELLE PREMIUM-LINE	242
E-HSTS - MODELLE PREMIUM-LINE	243
E-HTS CNC - MODELLE PREMIUM-LINE	244 - 245
E-WSA - MODELLE PREMIUM-LINE	246 - 247
E-PPSM - MODELLE PREMIUM-LINE	248 - 249
E-IPSM - MODELLE PREMIUM-LINE	250 - 251
E-LSA - MODELLE PREMIUM-LINE	252 - 253



SCHNEIDEN

E-HPS 40 PREMIUM-LINE	229 - 262	
E-HPS 45 / E-HPS 60 PREMIUM-LINE	254	
E-HPS 55 / E-HPS 65 PREMIUM-LINE	255	
E-HPS 65 V PREMIUM-LINE	256	
E-HPS 85 / E-HPS 115 / E-HPS 175 PREMIUM-LINE	257	
E-HLS 30 / E-HLS 65 / E-HLS 85 PREMIUM-LINE	258	
E-HLS 115 / E-HLS 175 PREMIUM-LINE	260	
E-HLS DP - MODELLE PREMIUM-LINE	260	
DDP 2 / DDP 3 / DDP 5	261	

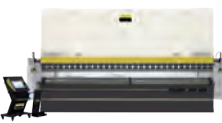
ABKANTPRESSEN HORIZONTAL UND VERTIKAL

E-HBP 10 PREMIUM-LINE	263 - 284	
E-HBP 22 / E-HBP 40 PREMIUM-LINE	264	
E-HBP 80 / E-HBP 100 PREMIUM-LINE	265	
HWP 16 / HWP E 25	266	
HWP 30 T / HWP E 30 T PREMIUM-LINE	267	
E-HWP - MODELLE PREMIUM-LINE	268	
E-WP - MODELLE PREMIUM-LINE	269-272	
E-WPK - MODELLE PREMIUM-LINE	272 - 273	
E-WPR - MODELLE PREMIUM-LINE	274	
E-UWP - MODELLE PREMIUM-LINE	275	
E-VP - MODELLE PREMIUM-LINE	276	
HAKP 24 / HAKP 48	277	
E-AP - MODELLE PREMIUM-LINE	278	
E-GSP - MODELLE	279	
E-GBP-MODELLE PREMIUM-LINE	280	
E-GBP CNC - MODELLE	281	

MOBILE UND STATIONÄRE GERÄTE

UM SCHWEISSARBEITEN ZU ERLEICHTERN

ZUBEHÖR	282 - 284	
	285 - 288	

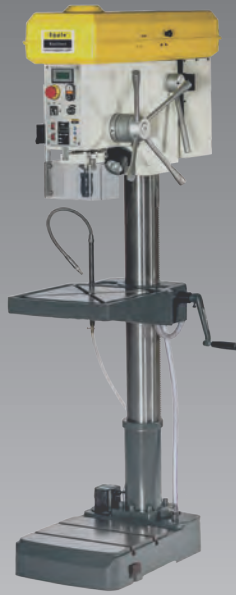

Bohren

TB 23-230 V / TB 23-400 V

TISCHBOHRMASCHINE MK 2 BIS 23 MM



ABB.: TB 23-400 V







TB 23-230 V / TB 23-400 V / SBS 23-230 V / SBS 23-400 V / SBS 32

- » Gehobene Ausführung für Handwerk
- » Rundlaufgenauigkeit < 0,02 mm in der Bohrspindel gemessen
- » Riemenabdeckung aus Metall mit Sicherheitsabschaltung
- » Hochwertiger Aluminium E-Motor mit Kühlrippen
- » Rechts- / Linkslauf bei 400 V-Ausführung
- » Sicherheitseinrichtung mit Not-Aus-Schalter
- » Präzise oberflächenbearbeiteter, massiver und stabiler Arbeitstisch, dreh-, schwenk- und neigbar mit T-Nuten für 16 mm Nutensteine
- » Komfortable mechanische Tischhöhenverstellung über Zahnstange
- » Große und massive Grundplatte mit T-Nuten, präzise oberflächenbearbeitet
- » LED-Arbeitsleuchte
- » Serienmäßig mit Präzisions-Schnellspannbohrfutter 1 - 16 mm
- » Bohrfutterschutz
- » Bohrtiefenanschlag

Bezeichnung	TB 23
Bohrleistung	23 mm
Pinolenhub	80 mm
Spindelaufnahme	MK 2
Drehzahlbereich	120 - 2.580 min ⁻¹
Drehzahlen	12
Vorschub	nein
Ausladung	180 mm
Tischgröße	290 x 290 mm
T-Nutengröße (Tisch)	16 mm
T-Nutenanzahl (Tisch)	2 (diagonal)
Tisch neigbar	±45°
Säulendurchmesser	80 mm
Motorleistung	550 Watt
Abmessungen (B x T x H)	300 x 500 x 980 mm
Gewicht	56 kg
	230 V
EAN	4260364290011
Artikel-Nummer	210 0023
Preis zzgl. MwSt.	EUR 460,00
Preis inkl. 19% MwSt.	EUR 547,40
	400 V
EAN	4260364290028
Artikel-Nummer	210 0123
Preis zzgl. MwSt.	EUR 485,00
Preis inkl. 19% MwSt.	EUR 577,15

- Tisch-Getriebebohrmaschinen ab Seite 26
- weitere Tischbohrmaschinen ab Seite 18

Optionales Zubehör

Bezeichnung	Art.-Nr.
 Schnellspannbohrfutter 1-16 mm	510 0016
 Kegeldorne	-
 Reduzierhülsen	-
 HSS Bohrersatz	510 9013
 MSE 75	121 0075
 Unterschrank Universal	535 1035

Ausführliches Zubehör finden Sie ab Seite 289.

SBS 23-230 V / SBS 23-400 V / SBS 32-400 V

SÄULENBOHRMASCHINE MK 2 BIS 23 MM



ABB.: SBS 23-230 V



ABB.: SBS 32

Bezeichnung	SBS 23	SBS 23	SBS 32
Bohrleistung	23 mm	23 mm	32 mm
Pinolenhub	80 mm	80 mm	120 mm
Spindelaufnahme	MK 2	MK 2	MK 4
Drehzahlbereich	120 - 2.580 min ⁻¹	120 - 2.580 min ⁻¹	150 - 2.700 min ⁻¹
Drehzahlen	12	12	12
Vorschub	nein	nein	nein
Ausladung	180 mm	180 mm	255 mm
Tischgröße	290 x 290 mm	290 x 290 mm	475 x 425 mm
T-Nutengröße (Tisch)	16 mm	16 mm	18 mm
T-Nutenanzahl (Tisch)	2 (diagonal)	2 (diagonal)	3
Tisch neigbar	±45°	±45°	±45°
Säulendurchmesser	80 mm	80 mm	90 mm
Motorleistung	550 Watt	550 Watt	1,1 kW
Abmessungen (B x T x H)	310 x 550 x 1.480 mm	310 x 550 x 1.480 mm	500 x 700 x 1.750 mm
Gewicht	65 kg	65 kg	137 kg
	230 V	400 V	400 V
EAN	4260364290059	4260364290066	4260364290073
Artikel-Nummer	215 0023	215 0123	210 0132
Preis zzgl. MwSt.	EUR 495,00	EUR 525,00	EUR 885,00
Preis inkl. 19% MwSt.	EUR 589,05	EUR 624,75	EUR 1.053,15

BOHREN

FRÄSEN

DREHEN

SÄGEN

SCHLEIFEN

BIEGEN

PRESSEN /
SCHNEIDEN

SONSTIGE
MASCHINEN

ZUBEHÖR

TBH 24 / TBH 24 VARIO / SBH 28
SBH 28 VARIO / SBH 36 / SBH 36 VARIO
SBH 36 NC VARIO

TISCH- UND SÄULENBOHRMASCHINEN



ABB.: TBH 24 VARIO



ABB.: SBH 28



ABB.: SBH 36 VARIO

Technische Daten SBH 28 Vario /SBH 36 / SBH 36 Vario / SBH 36 NC Vario siehe Seite 19.

Bezeichnung	TBH 24	TBH 24 Vario	SBH 28
Bohrleistung	24 mm	24 mm	28 mm
Pinolenhub	85 mm	85 mm	105 mm
Spindelaufnahme	MK 2	MK 2	MK 3
Drehzahlbereich	360 - 4.200 min ⁻¹	40 - 5.950 min ⁻¹	120 - 4.250 min ⁻¹
Drehzahlen / Drehzahlbereiche (über Keilriemeneinstellung)	7	4	16
Vorschub	nein	nein	nein
Ausladung	165 mm	165 mm	200 mm
Tischgröße	280 x 300 mm	280 x 300 mm	340 x 360 mm
T-Nutengröße (Tisch)	14 mm	14 mm	14 mm
T-Nutenanzahl (Tisch)	2 (diagonal)	2 (diagonal)	2 (diagonal)
Säulendurchmesser	80 mm	80 mm	92 mm
Abstand Spindel Nase - Tisch	515 mm	495 mm	858 mm
Abstand Spindel Nase - Fuß	681 mm	681 mm	1.270 mm
Motorleistung	400 V / 50 Hz / 750 Watt	230 V / 50 Hz / 1,5 kW	400 V / 50 Hz / 850 Watt
Abmessungen (B x T x H)	515 x 740 x 1.170 mm	515 x 740 x 1.170 mm	575 x 840 x 1.750 mm
Gewicht	150 kg	120 kg	200 kg
	TBH 24	TBH 24 Vario	SBH 28
EAN	4260364290035	4260364290042	4260364290080
Artikel-Nummer	210 6024	210 6124	215 6028
Preis zzgl. MwSt.	EUR 1.185,00	EUR 2.285,00	EUR 1.485,00
Preis inkl. 19% MwSt.	EUR 1.410,15	EUR 2.719,15	EUR 1.767,15

TBH 24 / TBH 24 VARIO
SBH 28 / SBH 28 VARIO
SBH 36 / SBH 36 VARIO
SBH 36 NC VARIO
TISCH- UND SÄULENBOHRMASCHINEN

- » Tisch- und Säulenbohrmaschine in gehobener Ausführung für Handwerk und industriellen Einsatz
- » Rundlaufgenauigkeit < 0,02 mm in der Bohrspindel gemessen
- » Riemenabdeckung mit Sicherheitsabschaltung
- » Hochwertiger Aluminium E-Motor mit Kühlrippen
- » Vario-Modelle mit stufenloser Drehzahlregelung über Potentiometer
- » Digitale LED-Drehzahlanzeige (Vario-Modelle)
- » Hohes Drehmoment
- » Schalter für Rechts- / Linkslauf
- » SBH 36 Vario mit Betriebsart Gewindeschneiden/Automatik
- » Präzise oberflächenbearbeiteter, massiver und stabiler Arbeitstisch, schwenkbar mit T-Nuten für 14 mm Nutensteine
- » Komfortable mechanische Tischhöhenverstellung über Zahnstange
- » Große und massive Grundplatte mit T-Nuten, präzise oberflächenbearbeitet
- » Tiefenzustellung an verstellbarer Skala am Pinolenhebel ablesbar
- » Integrierte Kühleinrichtung mit Kühlmittelbehälter
(nur Modell SBH 28 Vario und SBH 36 Vario)
- » LED-Arbeitsleuchte
- » **Modell TBH 24 und TBH 24 Vario:** Serienmäßig mit Präzisions-Schnellspannbohrfutter 1 - 16 mm
- » **Modell SBH 28 und 36:** Serienmäßig mit Präzisions-Schnellspannbohrfutter 1 - 16 mm
- » Digitaler Bohrtiefenmesser **(nur Modell SBH 36 und Vario-Modelle)**

**TOUCH-SCREEN-BEDIENUNG
KONSTRUKTION UND DESIGN
EPPLE MASCHINEN®**



ABB.: DISPLAY
TITELBILD
AUSWAHLSEITE



ABB.: SBH 36 NC
VARIO MIT DISPLAY

Bezeichnung	SBH 28 Vario	SBH 36	SBH 36 Vario	SBH 36 NC Vario
Bohrleistung	28 mm	34 mm	34 mm	34 mm
Pinolenhub	105 mm	160 mm	160 mm	160 mm
Spindelaufnahme	MK 3	MK 4	MK 4	MK 4
Drehzahlbereich	35 - 6.100 min ⁻¹	130 - 4.940 min ⁻¹	40 - 6.500 min ⁻¹	40 - 6.500 min ⁻¹
Drehzahlen / Drehzahlbereiche (über Keilriemeneinstellung)	12	9	9	9
Drehzahl über Potentiometer	stufenlos	nein	stufenlos	stufenlos
Vorschub	nein	nein	nein	nein
Ausladung	200 mm	285 mm	285 mm	285 mm
Tischgröße	340 x 360 mm	420 x 400 mm	400 x 500 mm	400 x 500 mm
T-Nutengröße (Tisch)	14 mm	14 mm	14 mm	14 mm
T-Nutenanzahl (Tisch)	2 (diagonal)	2 (diagonal)	2 (diagonal)	2 (diagonal)
Säulendurchmesser	92 mm	115 mm	115 mm	115 mm
Abstand Spindelnase - Tisch	765 mm	790 mm	790 mm	790 mm
Abstand Spindelnase - Fuß	1.200 mm	1.270 mm	1.270 mm	1.270 mm
Motorleistung	230 V / 50 Hz / 1,5 kW	400 V / 1,5 kW / 2,2 kW	230 V / 2,2 kW	230 V / 2,2 kW
Abmessungen (B x T x H)	575 x 840 x 1.750 mm	560 x 910 x 1.935 mm	560 x 910 x 1.935 mm	560 x 910 x 1.935 mm
Gewicht	220 kg	300 kg	315 kg	360 kg
	SBH 28 Vario	SBH 36	SBH 36 Vario	SBH 36 NC Vario
EAN	4260364290097	4260364290103	4260364290110	4260364295689
Artikel-Nummer	215 6128	215 6036	215 6136	215 6236
Preis zzgl. MwSt.	EUR 2.685,00	EUR 2.285,00	EUR 3.185,00	EUR 3.685,00
Preis inkl. 19% MwSt.	EUR 3.195,15	EUR 2.719,15	EUR 3.790,15	EUR 4.385,15

Modelle TBH und SBH um Fließbohren geeignet - Fließbohren siehe Seite 299

BOHREN
FRÄSEN
DREHEN
SÄGEN
SCHLEIFEN
BIEGEN
PRESSEN / SCHNEIDEN
SONSTIGE MASCHINEN
ZUBEHÖR

SB 55 SV / SB 55 GSV
SÄULENBOHRMASCHINE

ABB.: SB 55 SV

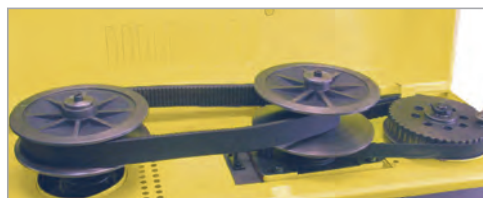

MODELL SB 55 GSV

» Mit Gewindeschneideinrichtung







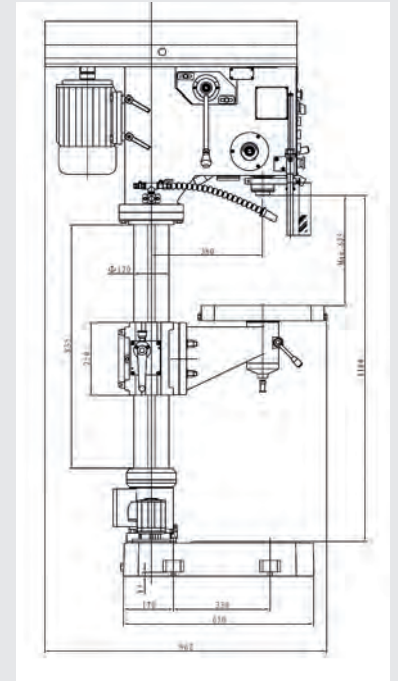
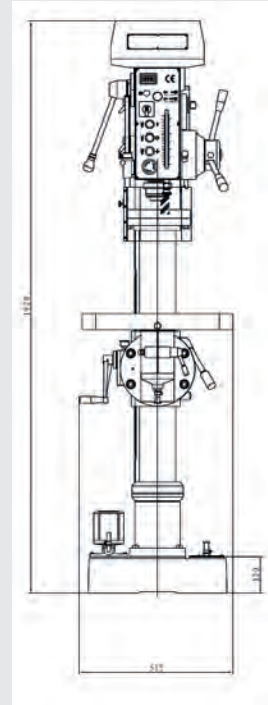











Bezeichnung	SB 55 SV / SB 55 GSV
Bohrleistung	50 mm
Pinolenhub	160 mm
Spindelaufnahme	MK 4
Drehzahlbereich	85 - 1.900 min ⁻¹
Drehzahlen	stufenlos
Vorschub	0,10-0,20-0,30 mm/U
Ausladung	320 mm
Tischgröße	500 x 425 mm
T-Nutengröße (Tisch)	14 mm
T-Nutenanzahl (Tisch)	2 (diagonal)
Tisch neigbar	±45°
Säulendurchmesser	110 mm
Abstand Spindelnase - Tisch	590 mm
Abstand Spindelnase - Fuß	1.140 mm
Motorleistung	400 V / 1,0 kW / 1,7 kW
Abmessungen (B x T x H)	515 x 965 x 1.920 mm
Gewicht	450 kg
	SB 55 SV
EAN	4260364290158
Artikel-Nummer	210 2055
Preis zzgl. MwSt.	EUR 4.485,00
Preis inkl. 19% MwSt.	EUR 5.337,15
	SB 55 GSV
EAN	4260364294187
Artikel-Nummer	210 2155
Preis zzgl. MwSt.	EUR 4.785,00
Preis inkl. 19% MwSt.	EUR 5.694,15

SB 55 SV / SB 55 GSV

- » Stufenlose Säulenbohrmaschine in gehobener Ausführung für Handwerk und industriellen Einsatz
- » Stabilität und Laufruhe durch massive Baugruppen
- » Hochwertiger 2-Stufen Aluminium E-Motor mit Kühlrippen
- » Schalter für Rechts- / Linkslauf
- » Alle Geschwindigkeiten sind ohne Umlegen eines Riemens möglich
- » Stufenlose Drehzahlregelung mittels PIV-Getriebe aus Hochleistungsstahl und Zahnriementechnik
- » Digitale LED-Drehzahlanzeige
- » Automatischer Pinolenvorschub mit 3 Geschwindigkeiten
- » Integrierter, gehärteter Konusauswurf für lange Lebensdauer
- » Präzise oberflächenbearbeiteter, massiver und stabiler Arbeitstisch, dreh- und schwenkbar mit T-Nuten für 14 mm Nutensteine
- » Kugelgelagerte Zahnstangenaufgabe, dadurch sehr leichtes Drehen des Tisches um die Säule
- » Integrierte Kühlmittleinrichtung mit Kühlmittelbehälter
- » Serienmäßig mit Präzisions-Schnellspannbohrfutter 1 - 16 mm
- » Höhenverstellbarer Bohrschutz mit Schutzscheibe und automatischer Abschaltung durch Mikroschalter
- » Einstellbarer Bohrtiefenanschlag mit Millimeterskala, frontseitig ablesbar
- » LED-Arbeitsleuchte
- » Gewindeschneideinrichtung (Modell SB 55 GSV)



Optionales Zubehör

Bezeichnung	Art.-Nr.	Bezeichnung	Art.-Nr.
 Schnellspannbohrfutter RÖHM 1-13 mm	510 3013	 MS 125	120 0125
 Schnellspannbohrfutter RÖHM 3-16 mm	510 3016	 UPS 100	520 4010
 HSS Bohrersatz	510 9013	 Konusbohrerkassette 1	510 1423
 MSE 75	121 0075	 Konusbohrerkassette 2	510 1430
 MSE 100	121 0100	 Kegeldorne	-
 MSE 125	121 0125	 Reduzierhülsen	-
 MSE 150	121 0150	 Auffütterungshülsen	-
 MSI 100	121 2100		
 MSI 140	121 2140		
 MSI 200	121 2200		
 MS 100	120 0100		

Ausführliches Zubehör finden Sie ab Seite 289.

TGBS 25 / TGBS 25 G

TISCH-GETRIEBEBOHRMASCHINEN

NEU



ABB.: TGBS 25

TGBS 25 / TGBS 25 G

- » Stabile Tisch-Getriebebohrmaschine
- » Stabiler Arbeitstisch, dreh- und schwenkbar
- » Automatische Zahnradschmierung
- » Gewindeschneideinrichtung (nur TGBS 25 G)
- » Einstellbarer Bohrtiefenanschlag mit Millimeterskala
- » Höhenverstellbare Schutzscheibe mit Mikroschalter
- » Kräftige Grundplatte, präzise oberflächenbearbeitet
- » LED-Arbeitsleuchte
- » Serienmäßig mit Präzisions-Schnellspannbohrfutter 1 - 16 mm

Die TGBS 25 und TGBS 25 G sind zum Fließbohren geeignet - Fließbohren siehe Seite 299

Bezeichnung	TGBS 25	TGBS 25 G
Bohrleistung	25 mm	25 mm
Pinolenhub	130 mm	130 mm
Spindelaufnahme	MK 3	MK 3
Drehzahlbereich	75 - 3.200 min ⁻¹	75 - 3.200 min ⁻¹
Drehzahlen	12	12
Vorschub	-	-
Ausladung	250 mm	250 mm
Tischgröße	380 x 380 mm	380 x 380 mm
T-Nutengröße (Tisch)	14 mm	14 mm
T-Nutenanzahl (Tisch)	2	2
Säulendurchmesser	100 mm	100 mm
Abstand Spindel Nase - Tisch	360 mm	360 mm
Abstand Spindel Nase - Fuß	620 mm	620 mm
Motorleistung	0,85 / 1,1 kW	0,85 / 1,1 kW
Abmessungen (B x T x H)	660 x 400 x 1.300 mm	660 x 400 x 1.300 mm
Gewicht	220 kg	220 kg
	TGBS 25	TGBS 25 G
EAN	4260657650201	4260657650232
Artikel-Nummer	215 1125	215 1225
Preis zzgl. MwSt.		
Preis inkl. 19% MwSt.		

SBH 32 GSV

SÄULEN-GETRIEBEBOHRMASCHINE

NEU

**Maschine ab
Frühjahr 2021
lieferbar.**

SBH 32 GSV

- » Schwere, massive Gussausführung
- » Frequenzumrichter
- » Digitale Drehzahlanzeige
- » Gewindeschneidfunktion
- » Hohe Rundlaufgenauigkeit aufgrund gehärteter und geschliffener Hauptspindel
- » Wartungsarmes Getriebe mit Fettschmierung
- » Getriebe mit PA6 Zahnrädern
- » Großer Drehzahlbereich
- » Einstellbarer Bohrtiefenanschlag mit Millimeterskala
- » LED-Arbeitsleuchte
- » Höhenverstellbare Schutzscheibe mit Mikroschalter gegen herumfliegende Späne für größtmöglichen Schutz
- » Bedienerfreundliche Folientastatur
- » Rechts-/Linkslauf
- » Integrierter Austreiber für einen leichten Werkzeugwechsel
- » Präzise gearbeiteter Bohrtisch mit diagonal verlaufenden T-Nuten und umlaufender Kühlwasserrinne
- » Dickwandige Guss säule für hohe Kraftaufnahme und Stabilität
- » Massive Grundplatte, groß dimensioniert und rückseitig stark verrippt

Die SBH 32 GSV ist zum Fließbohren geeignet - Fließbohren siehe Seite 299

Bezeichnung	SBH 32 GSV
Bohrleistung	30 mm
Pinolenhub	125 mm
Spindelaufnahme	MK 4
Drehzahlbereich	50 - 3.000 min ⁻¹
Drehzahlen	4
Vorschub	0,05 und 0,1 mm/U
Ausladung	285 mm
Tischgröße	400 x 420 mm
T-Nutengröße (Tisch)	14 mm
T-Nutenanzahl (Tisch)	2 (diagonal)
Säulendurchmesser	115 mm
Abstand Spindel Nase - Tisch	820 mm
Abstand Spindel Nase - Fuß	1.270 mm
Motorleistung	400 V / 2,2 kW
Abmessungen (B x T x H)	450 x 760 x 2.230 mm
Gewicht	335 kg
SBH 32 GSV	
EAN	4260657650737
Artikel-Nummer	215 1130
Preis zzgl. MwSt.	
Preis inkl. 19% MwSt.	

Optionales Zubehör

Bezeichnung	Art.-Nr.
 Kegeldorne	-
 Auffütterungshülse	-
 HSS Bohersatz	510 9013
 Konusbohrerkassette 1	510 1423
 Konusbohrerkassette 2	510 1430
 Fließlochbohren Starter-Set M10	511 0001
 Kühlmittelemlusion 5 Liter	580 1030
 Getriebeöl AR 150	580 1150
Fußschalter zum Umschalten zwischen Rechts- und Linkslauf, sowie zum Gewindeschneiden	

Ausführliches Zubehör finden Sie ab Seite 289.

BOHREN

FRÄSEN

DREHEN

SÄGEN

SCHLEIFEN

BIEGEN

PRESSEN / SCHNEIDEN

SONSTIGE MASCHINEN

ZUBEHÖR

GB 32 / GB 33 / SBH 32 GSV

GETRIEBEBOHRMASCHINEN



ABB.: GB 32
automatischer mechanischer
Vorschub





















ABB.: GB 33
elektromagnetischer Vorschub

Bezeichnung	GB 32	GB 33
Bohrleistung	35 mm	35 mm
Pinolenhub	180 mm	180 mm
Spindelaufnahme	MK 4	MK 4
Drehzahlbereich	50 - 1.450 min ⁻¹	50 - 1.450 min ⁻¹
Drehzahlen	18	18
Vorschub	0,10 und 0,20 mm/U	0,10 und 0,20 mm/U
Ausladung	350 mm	350 mm
Tischgröße	550 x 550 mm	550 x 550 mm
T-Nutengröße (Tisch)	16 mm	16 mm
T-Nutenanzahl (Tisch)	2 (diagonal)	2 (diagonal)
Säulendurchmesser	150 mm	150 mm
Abstand Spindel Nase - Tisch	700 mm	700 mm
Abstand Spindel Nase - Fuß	1.200 mm	1.200 mm
Motorleistung	400 V / 0,85 kW / 1,5 kW	400 V / 0,85 kW / 1,5 kW
Abmessungen (B x T x H)	650 x 900 x 2.250 mm	650 x 900 x 2.250 mm
Gewicht	450 kg	470 kg
	GB 32	GB 33
EAN	4260364290196	4260364290202
Artikel-Nummer	215 1132	215 1133
Preis zzgl. MwSt.	EUR 4.185,00	EUR 4.485,00
Preis inkl. 19% MwSt.	EUR 4.980,15	EUR 5.337,15

GB 32 / GB 33

- » Schwere Ausführung
- » Abschließbarer Hauptschalter und Motorschutzschalter
- » 18 Geschwindigkeiten über Getriebeschalthebel und 2-stufigen Antriebsmotor schaltbar
- » Mechanischer Vorschub mit 2 Vorschubgeschwindigkeiten
- » Automatische Zahnradschmierung
- » Spindelarretierung mit integriertem Austreiber für einfachen Werkzeugwechsel
- » Höhenverstellbare Schutzscheibe mit Mikroschalter gegen herumfliegende Späne für größtmöglichen Schutz
- » Hohe Rundlaufgenauigkeit aufgrund gehärteter und geschliffener Hauptspindel
- » Groß dimensionierte, dickwandige Säule
- » Große Ausladung
- » Präzise oberflächenbearbeiteter, massiver, sehr stabiler Arbeitstisch, dreh- und schwenkbar (GB 33) mit T-Nuten für 16 mm Nutensteine
- » Große und massive Grundplatte mit T-Nuten, präzise oberflächenbearbeitet
- » Integrierte Kühlmittleinrichtung mit Kühlmittelbehälter
- » Einstellbarer Bohrtiefenanschlag mit Millimeterskala, frontseitig ablesbar
- » LED-Arbeitsleuchte
- » Serienmäßig mit Präzisions-Schnellspannbohrfutter
1 - 16 mm
- » **Gewindeschneideinrichtung (bis M32)**

Optionales Zubehör

Bezeichnung	Art.-Nr.	Bezeichnung	Art.-Nr.
 Schnellspannbohrfutter RÖHM 1-13 mm	510 3013	 MS 125	120 0125
 Schnellspannbohrfutter RÖHM 3-16 mm	510 3016	 UPS 100	520 4010
 HSS Bohrersatz	510 9013	 Konusbohrerkassette 1	510 1423
 MSE 75	121 0075	 Konusbohrerkassette 2	510 1430
 MSE 100	121 0100	 Kegeldorne	-
 MSE 125	121 0125	 Reduzierhülsen	-
 MSE 150	121 0150	 Auffütterungshülsen	-
 MSI 100	121 2100		
 MSI 140	121 2140		
 MSI 200	121 2200		
 MS 100	120 0100		

Ausführliches Zubehör finden Sie ab Seite 289.

GB 40 NC / GB 50 NC VARIO

GETRIEBEBOHRMASCHINEN

NEU



ABB.: GB 40 NC



ABB.: GB 50 NC VARIO

GB 40 NC / GB 50 NC Vario

- » Stabile Getriebebohrmaschinen mit groß dimensionierter, dickwandiger Säule
- » Gehärtete und geschliffene Hauptspindel
- » Automatische Zahnradschmierung
- » Gewindeschneideinrichtung
- » Automatischer Vorschub über elektromagnetische Kupplung
- » Einstellbarer Bohrtiefenanschlag mit Millimeterskala
- » Höhenverstellbare Schutzscheibe mit Mikroschalter
- » Präzise oberflächenbearbeiteter, massiver und stabiler Arbeitstisch, dreh- und schwenkbar
- » Große und massive Grundplatte, präzise oberflächenbearbeitet
- » Integrierte Kühlmittleinrichtung mit Kühlmittelbehälter
- » LED-Arbeitsleuchte
- » Serienmäßig mit Präzisions-Schnellspannbohrfutter 1 - 16 mm

Bezeichnung	GB 40 NC	GB 50 NC Vario
Bohrleistung	40 mm	50 mm
Pinolenhub	200 mm	200 mm
Spindelaufnahme	MK 4	MK 4
Drehzahlbereich	52 - 1.400 min ⁻¹	50 - 2.200 min ⁻¹
Drehzahlen	12	stufenlos
Vorschub	0,1 - 0,4 mm/U	0,08 - 0,5 mm/U
Ausladung	360 mm	360 mm
Tischgröße	580 x 460 mm	580 x 460 mm
T-Nutengröße (Tisch)	14 mm	14 mm
T-Nutenanzahl (Tisch)	2 (diagonal)	2 (diagonal)
Säulendurchmesser	160 mm	180 mm
Abstand Spindelnase - Tisch	415 mm (manuell 590 mm)	550 mm (manuell 565 mm)
Abstand Spindelnase - Fuß	1.175 mm	1.165 mm
Motorleistung	2,2 kW	3,0 kW
Abmessungen (B x T x H)	680 x 940 x 2.405 mm	680 x 970 x 2.340 mm
Gewicht	650 kg	642 kg
	GB 40 NC	GB 50 NC Vario
EAN	4260657650171	4260657650317
Artikel-Nummer	215 2240	215 2250
Preis zzgl. MwSt.		
Preis inkl. 19% MwSt.		

GBH 45 / GBH 45 V

GETRIEBEBOHRMASCHINEN

NEU

**Maschine ab
Frühjahr 2021
lieferbar.**

GBH 45 / GBH 45 V

Schwere Getriebebohrmaschinen für dauerhafte Leistung

- » Schwere Ausführung mit stabiler, dickwandiger Säule aus bearbeitetem Guss
- » Abschließbarer Hauptschalter und Motorschutzschalter
- » 18 Geschwindigkeiten über Getriebeschalthebel und 2-stufigen Antriebsmotor schaltbar
- » Gewindeschneideinrichtung
- » 3-stufiger Pinolenvorschub, mechanisch schaltbar (GBH 45)
- » 3-stufiger Pinolenvorschub, schaltbar am Drehkreuz (GBH 45 V)
- » Automatische Zahnradschmierung
- » Spindelarrretierung mit integriertem Austreiber für einfachen Werkzeugwechsel
- » Höhenverstellbare Schutzscheibe mit Mikroschalter gegen herumfliegende Späne für größtmöglichen Schutz
- » Hohe Rundlaufgenauigkeit aufgrund gehärteter und geschliffener Hauptspindel
- » Groß dimensionierte, dickwandige Säule
- » Große Ausladung
- » Präzise oberflächenbearbeiteter, massiver, sehr stabiler Arbeitstisch motorisch höhenverstellbar, seitlich 90° kippbar, mit T-Nuten für 16 mm Nutensteine, Unterseite stark verrippt
- » Große und massive Grundplatte mit T-Nuten, präzise oberflächenbearbeitet
- » Kühlmittleinrichtung mit Kühlmittelbehälter
- » Einstellbarer Bohrtiefenanschlag mit Millimeterskala, frontseitig ablesbar
- » LED-Arbeitsleuchte
- » Serienmäßig mit Präzisions-Schnellspannbohrfutter 1 - 16 mm

Bezeichnung	GBH 45	GBH 45 V
Bohrleistung	40 mm	40 mm
Pinolenhub	170 mm	170 mm
Spindelaufnahme	MK 4	MK 4
Drehzahlbereich	90 - 1.520 min ⁻¹	90 - 1.520 min ⁻¹
Drehzahlen	8 Bereiche	8 Bereiche
Vorschub	3 Stufen: 0,1 / 0,15 / 0,2 mm/U	3 Stufen: 0,1 / 0,15 / 0,2 mm/U
Ausladung	350 mm	350 mm
Tischgröße	530 x 530 mm	530 x 530 mm
T-Nutengröße (Tisch)	18 mm	18 mm
T-Nutenanzahl (Tisch)	2	2
Säulendurchmesser	150 mm	150 mm
Max. Abstand Spindelnase - Tisch	725 mm	725 mm
Max. Abstand Spindelnase - Fuß	130 mm	130 mm
Motorleistung	2,2 kW	2,2 kW
Abmessungen (B x T x H)	595 x 920 x 2.380 mm	595 x 920 x 2.380 mm
Gewicht		
	GBH 45	GBH 45 V
EAN	4260657650744	4260657650751
Artikel-Nummer	215 1140	215 1240
Preis zzgl. MwSt.		
Preis inkl. 19% MwSt.		

OPTIONALES ZUBEHÖR

Fußschalter zum Umschalten zwischen Rechts- und Linkslauf sowie zum Gewindeschneiden

GB 50 V GETRIEBEBOHRMASCHINE





















Bezeichnung	GB 50 V
Bohrleistung	50 mm
Gewindeschneidleistung	M42
Pinolenhub	240 mm
Spindelaufnahme	MK 4
Drehzahlbereich	40 - 2.100 min ⁻¹
Drehzahlen	12
Vorschub	0,10 - 0,40 mm/U
Ausladung	370 mm
Tischgröße	600 x 500 mm
T-Nutengröße (Tisch)	14 mm
T-Nutenanzahl (Tisch)	2 (diagonal)
Säulendurchmesser	200 mm
Abstand Spindelnahe - Tisch	100 - 560 mm
Abstand Spindelnahe - Fuß	1.180 mm
Motorleistung	400 V / 2,2 kW / 2,8 kW
Abmessungen (B x T x H)	680 x 950 x 2.400 mm
Gewicht	890 kg
GB 50 V	
EAN	4260364290219
Artikel-Nummer	215 1250
Preis zzgl. MwSt.	EUR 7.785,00
Preis inkl. 19% MwSt.	EUR 9.264,15

GB 50 V

- » Schwere Ausführung
 - » Abschließbarer Hauptschalter und Motorschutzschalter
 - » 18 Geschwindigkeiten über Wählscheibe und 2-stufigen Antriebsmotor schaltbar
 - » **Mit Gewindeschneideinrichtung**
 - » Automatische Zahnradschmierung
 - » Spindelarretierung mit integriertem Austreiber für einfachen Werkzeugwechsel
 - » **Automatischer Vorschub über elektromagnetische Kupplung mit 2 Vorschubgeschwindigkeiten**
 - » Höhenverstellbare Schutzscheibe mit Mikroschalter für größtmöglichen Schutz gegen herumfliegende Späne
 - » Hohe Rundlaufgenauigkeit aufgrund gehärteter und geschliffener Hauptspindel
 - » Groß dimensionierte, dickwandige Säule
- » Große Ausladung
 - » Präzise oberflächenbearbeiteter, massiver, sehr stabiler Arbeitstisch, dreh- und schwenkbar mit T-Nuten für 16 mm Nutensteine
 - » Große und massive Grundplatte mit T-Nuten, präzise oberflächenbearbeitet
 - » Integrierte Kühlmiteleinrichtung mit Kühlmittelbehälter
 - » Einstellbarer Bohrtiefenanschlag mit Millimeterskala, frontseitig ablesbar
 - » LED-Arbeitsleuchte
 - » Serienmäßig mit Präzisions-Schnellspannbohrfutter 1 - 16 mm

Die GB 50 V ist zum Fließbohren geeignet - Fließbohren siehe Seite 299

Optionales Zubehör

Bezeichnung	Art.-Nr.	Bezeichnung	Art.-Nr.
 Schnellspannbohrfutter RÖHM 1-13 mm	510 3013	 MS 125	120 0125
 Schnellspannbohrfutter RÖHM 3-16 mm	510 3016	 UPS 100	520 4010
 HSS Bohrerersatz	510 9013	 Konusbohrerkassette 1	510 1423
 MSE 75	121 0075	 Konusbohrerkassette 2	510 1430
 MSE 100	121 0100	 Kegeldorne	-
 MSE 125	121 0125	 Reduzierhülsen	-
 MSE 150	121 0150	 Auffütterungshülsen	-
 MSI 100	121 2100	Ausführliches Zubehör finden Sie ab Seite 289.	
 MSI 140	121 2140		
 MSI 200	121 2200		
 MS 100	120 0100		

GSA-P 900-12 / GSA-P 900-12 HV

GEWINDESCHNEIDMASCHINEN



ABB.: GSA-P 900-12
MIT OPTIONALEM
AUFSPANNTISCH

GSA-P 900-12 / GSA-P 900-12 HV

Pneumatisch angetriebene Gewindeschneidmaschine für Innengewinde zum Gewindeschneiden in Durchgangs- oder Sacklöcher von M3 bis M12.

Durch den beweglichen Gelenkarm werden Gewinde schnell und präzise geschnitten. Gewinde werden immer genau vertikal und parallel zueinander.

Bei Ausführungen HV kann der Schneidkopf um 90° in horizontale Position gebracht werden.

Vorteile sind ein geringes Gewicht, Flexibilität, Schnelligkeit und der günstige Anschaffungspreis.

Die Drehzahl ist abhängig vom vorhandenen Luftdruck.

Lieferumfang:

- » Flexibler Gelenkarm
- » Montageflansch für Tisch oder Werkbank
- » Luftdruck-Motor
- » Schnellwechselfutter

Bezeichnung	Aufspanntisch klein	Aufspanntisch groß
Aufspannfläche	800 x 500 mm	900 x 600 mm
Passend zu	GSA-P 900-12 GSA-P 900-12 HV GSA-E 1.000-16 GSA-E 1.000-16 HV	GSA-E 1.200-24 GSA-E 1.200-24 HV
	Aufspanntisch klein	Aufspanntisch groß
EAN	4260364297867	4260364297874
Artikel-Nummer	520 8050	520 9060
Preis zzgl. MwSt.	EUR 495,00	EUR 645,00
Preis inkl. 19% MwSt.	EUR 589,05	EUR 767,55

Bezeichnung	GSA-P 900-12	GSA-P 900-12 HV
Schneidleistung	M3 - M12	M3 - M12
Schneidrichtung	vertikal	vertikal und horizontal
Drehzahl	max. 400 min ⁻¹	max. 400 min ⁻¹
Auslegerradius	max. 900 mm	max. 900 mm
Antrieb	pneumatisch	pneumatisch
Gewicht	20 kg	21 kg
	GSA-P 900-12	GSA-P 900-12 HV
EAN	4260364297713	4260364297737
Artikel-Nummer	215 0012	215 0112
Preis zzgl. MwSt.	EUR 785,00	EUR 885,00
Preis inkl. 19% MwSt.	EUR 934,15	EUR 1.053,15

GSA-E 1.000-16 / GSA-E 1.000-16 HV GSA-E 1.200-24 / GSA-E 1.200-24 HV GEWINDESCHNEIDMASCHINEN



ABB.: GSA-E 1.200-24
MIT OPTIONALEM
AUFSPANNTISCH UND
DIGITALDISPLAY

GSA-E 1.000-16 / GSA-E 1.000-16 HV / GSA-E 1.200-24 / GSA-E 1.200-24 HV

Elektrisch angetriebene Gewindegewindemaschinen zum Gewindegewinden in Durchgangs- oder Sacklöcher von M16 bis M24.

Mittels beweglichem Gelenkarm werden Gewinde schnell und präzise geschnitten. Gewinde werden immer genau vertikal und parallel zueinander.

Bei Ausführung HV kann der Schneidkopf um 90° in horizontale Position gebracht werden.

Unsere elektrischen Gewindegewindemaschinen ermöglichen halbautomatisches Gewindegewinden.

Über das Digitaldisplay kann zwischen automatischem oder manuellen Modus unterschieden werden: Gewindetiefe und die Drehzahl sind einstellbar.

Der elektrische Antrieb benötigt keine Wartung, hat niedrige Betriebskosten, und ist leiser als ein pneumatischer Antrieb.

Lieferumfang:

- » Flexibler Gelenkarm
- » Montageflansch für Tisch oder Werkbank
- » Elektromotor
- » Schnellwechselfutter und Gewindebohreraufnahmen (8 Stück)

OPTIONALES ZUBEHÖR

- » Aufspanntisch

Aufnahmeset für DIN / ISO auf Anfrage.

Bezeichnung	GSA-E 1.000-16	GSA-E 1.000-16 HV	GSA-E 1.200-24	GSA-E 1.200-24 HV
Schneidleistung	M3 - M16	M3 - M16	M6 - M24	M6 - M24
Schneidrichtung	vertikal	vertikal und horizontal	vertikal	vertikal und horizontal
Drehzahl	max. 300 min ⁻¹	max. 300 min ⁻¹	max. 200 min ⁻¹	max. 200 min ⁻¹
Auslegerradius	max. 1.000 mm	max. 1.000 mm	max. 1.200 mm	max. 1.200 mm
Antrieb	elektrisch	elektrisch	elektrisch	elektrisch
Gewicht	25 kg	26 kg	50 kg	52 kg
	GSA-E 1.000-16	GSA-E 1.000-16 HV	GSA-E 1.200-24	GSA-E 1.200-24 HV
EAN	4260364297744	4260364297751	4260364297720	4260364297768
Artikel-Nummer	215 1016	215 1116	215 1024	215 1124
Preis zzgl. MwSt.	EUR 1.385,00	EUR 1.485,00	EUR 1.885,00	EUR 1.985,00
Preis inkl. 19% MwSt.	EUR 1.648,15	EUR 1.767,15	EUR 2.243,15	EUR 2.362,15

RB 40

RADIALBOHRMASCHINE

NEU



Radialbohrmaschine

Bezeichnung	RB 40
Bohrleistung	40 mm
Pinolenhub	280 mm
Spindelaufnahme	MK 4
Drehzahlbereich	32 - 2.500 min ⁻¹
Drehzahlen	16
Vorschub	0,10 - 1,25 mm/U
Ausladung	300 - 1.300 mm
Tischgröße Würfeltisch	600 x 450 x 450 mm
T-Nutenbreite (Tisch)	18 mm
T-Nutenanzahl (Tisch)	5
T-Nutenbreite (Grundplatte)	22 mm
T-Nutenanzahl (Grundplatte)	3
Säulendurchmesser	280 mm
Abstand Spindelnahe - Tisch	300 - 1.120 mm
Motorleistung	400 V / 2,2 kW / 3 kW
Abmessungen (B x T x H)	2.100 x 900 x 2.490 mm
Gewicht	2.500 kg

	RB 40
EAN	4260364298192
Artikel-Nummer	215 0040
Preis zzgl. MwSt.	EUR 15.785,00
Preis inkl. 19% MwSt.	EUR 18.784,15

RB 40

Sehr stabile Radialbohrmaschine mit kräftigem Antrieb, ergonomisch durchdacht für einfache Bedienung.

- » Geschliffene und kräftige Säule
- » Stark verrippter Ausleger
- » Würfeltisch zweiseitig bearbeitet mit T-Nuten
- » Bedientafel mit Funktionstasten
- » LED - Maschinenleuchte
- » Gewindeschneideinrichtung

**Weitere Maschinengrößen auf Anfrage,
unsere Vertriebsingenieure beraten Sie gerne.**

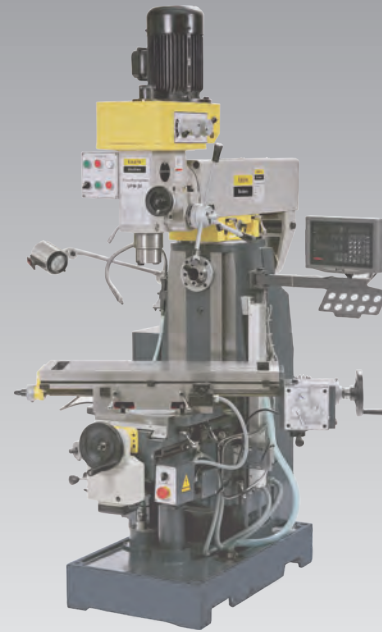

Fräsmaschinen

BFM 16 VARIO / BFM 20 VARIO BFM 20 L VARIO / BFM 28 VARIO

BOHR-FRÄSMASCHINEN



ABB.: BFM 16 VARIO



ABB.: BFM 20 VARIO MIT
OPTIONALEM UNTERBAU



ABB.: BFM 28 VARIO

Bezeichnung	BFM 16 Vario	BFM 20 Vario	BFM 20 L Vario	BFM 28 Vario
Bohrleistung	max. 16 mm	max. 16 mm	max. 16 mm	max. 28 mm
Fräsleistung Messerkopf	max. 52 mm	max. 52 mm	max. 52 mm	max. 52 mm
Fräsleistung Schafffräser	max. 16 mm	max. 20 mm	max. 20 mm	max. 20 mm
Ausladung	175 mm	185 mm	185 mm	200 mm
Schwenkbereich	+45° / -90°	+45° / -90°	+45° / -90°	+45° / -90°
Spindelaufnahme	MK 2	MK 2	MK 2	MK 3
Motor	stufenlos regelbar	stufenlos regelbar	stufenlos regelbar	stufenlos regelbar
Drehzahlbereich	50 - 2.250 min ⁻¹	50 - 2.250 min ⁻¹	50 - 2.250 min ⁻¹	100 - 3.000 min ⁻¹
Pinolenhub	50 mm	50 mm	50 mm	50 mm
Tischgröße	400 x 140 mm	500 x 180 mm	700 x 180 mm	700 x 180 mm
Rechts- / Linkslauf	nein	nein	nein	ja
Verfahrweg (längs) X-Achse	220 mm	280 mm	480 mm	490 mm
Verfahrweg (quer) Y-Achse	160 mm	175 mm	175 mm	155 mm
Verfahrweg (vertikal) Z-Achse	210 mm	280 mm	280 mm	280 mm
T-Nutengröße (Tisch)	10 mm	12 mm	12 mm	12 mm
T-Nutenanzahl (Tisch)	3	3	2	3
Motorleistung	230 V / 50 Hz / 600 Watt	230 V / 50 Hz / 750 Watt	230 V / 50 Hz / 750 Watt	230 V / 50 Hz / 1,0 kW
Abmessungen (L x T x H)	550 x 530 x 760 mm	670 x 550 x 860 mm	770 x 550 x 860 mm	870 x 570 x 860 mm
Gewicht	68 kg	103 kg	115 kg	140 kg
	BFM 16 Vario	BFM 20 Vario	BFM 20 L Vario	BFM 28 Vario
EAN	4260364290226	4260364290233	4260364290240	4260657650294
Artikel-Nummer	235 1116	235 1120	235 1125	235 1128
Preis zzgl. MwSt.	EUR 985,00	EUR 1.385,00	EUR 1.685,00	
Preis inkl. 19% MwSt.	EUR 1.172,15	EUR 1.648,15	EUR 2.005,15	

BFM 35 VARIO

BOHR-FRÄSMASCHINE



ABB.: BFM 35 VARIO
MIT OPTIONALEM UNTERBAU



BFM - Modelle

- » Pinolenzustellung zum Fräsen über Handrad
- » Elektronisch stufenlos regelbarer Antrieb
- » Großer Drehzahlbereich
- » Digitale LED-Drehzahlanzeige
- » Sicherheitseinrichtung mit Not-Aus-Schalter
- » Mechanische Pinolenzustellung zum Bohren über Pinolenhebel
- » Hohlspindel mit Anzugsstange M10 für Werkzeughalter (M12 bei BFM 35 Vario)
- » Massiver, exakter Kreuztisch, groß dimensioniert und präzise oberflächenbearbeitet
- » X-Achse: stufenloser Vorschub (nur BFM 35 Vario)
- » **Tischvorschub mit Schnellgang** (nur BFM 35 Vario)
- » Verfahrenswege über Skalen ablesbar
- » Nachstellbare Keilleisten
- » Vielseitige Einsatzmöglichkeiten
- » Bohr-Fräskopf neigbar, nach rechts 45°, nach links 90° (Skalenteilung bis 55°)
- » Endanschläge mechanisch einstellbar
- » Massive Schwabenschwanzausführung sorgt für höchste Stabilität und größtmögliche Präzision
- » Faltenbalg (nicht bei BFM 16 Vario)
- » Rechts- / Linkslauf (nur bei BFM 35 Vario)

OPTIONALES ZUBEHÖR

- » Unterbau
- » HSS-Schaftfräser
- » Kühlmiteleinrichtung
- » Spannzangensatz MK 2 / MK 3
- » Aufspannsatz SPW 10 (BFM 20, BFM 20 L)
SPW 12 (BFM 35, BFM 45)
- » Frässhraubstöcke
- » Handräder mit digitaler Anzeige

Bezeichnung	BFM 35 Vario
Bohrleistung	max. 32 mm
Fräsleistung Messerkopf	max. 80 mm
Fräsleistung Schaftfräser	max. 20 mm
Ausladung	220 mm
Schwenkbereich	+45° / -90°
Spindelaufnahme	MK 3
Motor	stufenlos regelbar
Drehzahlbereich	50 - 2.250 min ⁻¹
Pinolenhub	75 mm
Tischgröße	700 x 210 mm
Verfahrweg (längs) X-Achse	425 mm
Verfahrweg (quer) Y-Achse	220 mm
Verfahrweg (vertikal) Z-Achse	370 mm
T-Nutengröße (Tisch)	14 mm
T-Nutenanzahl (Tisch)	2
Motorleistung	230 V / 1,1 kW
Abmessungen (L x T x H)	1.120 x 1.100 x 1.100 mm
Gewicht	260 kg

Bezeichnung	Art.-Nr.
 Schnellspannbohrfutter RÖHM 1-13 mm	510 3013
 Schnellspannbohrfutter RÖHM 3-16 mm	510 3016
 HSS Bohrersatz	510 9013
 MSE 75	121 0075
 MSE 100	121 0100
 MSE 125	121 0125
 MSE 150	121 0150

	BFM 35 Vario	BFM 20 Vario / BFM 20 L Vario Unterbau	BFM 35 Vario Unterbau
EAN	4260364290257	4260364293104	4260364293111
Artikel-Nummer	235 1135	535 0020	535 0035
Preis zzgl. MwSt.	EUR 2.585,00	EUR 225,00	EUR 265,00
Preis inkl. 19% MwSt.	EUR 3.076,15	EUR 267,75	EUR 315,35

BFM 30 PG / BFM 45 PG / BFM 45 PG VARIO / BFM 45 PGV

GETRIEBE-BOHR-FRÄSMASCHINEN



ABB.: BFM 30 PG



ABB.: BFM 45 PG VARIO



ABB.: BFM 45 PG
OPTIONAL MIT
UNTERBAU
(SIEHE S. 311)

NEU

Bezeichnung	BFM 30 PG	BFM 45 PG	BFM 45 PG Vario	BFM 45 PGV
Bohrleistung in Guss	32 mm	50 mm	50 mm	50 mm
Bohrleistung in Stahl	28 mm	45 mm	45 mm	45 mm
Fräsleistung Schafffräser	16 mm	max. 32 mm	max. 32 mm	max. 32 mm
Gewindeschneiden	M 10	M 12	M 12	M 12
Ausladung	320 mm	265 mm	265 mm	265 mm
max. Abstand Spindel - Tisch	410 mm	460 mm	460 mm	460 mm
Spindelkopf Schwenkbereich	+45° / -90°	+45° / -90°	+45° / -90°	+45° / -90°
Spindelaufnahme	MK 3	MK 4	MK 4	MK 4
Motor	2-stufig	2-stufig	1-stufig	2-stufig
Spindeldrehzahlbereich	12	12	stufenlos	12
Mechanischer Vorschub	nein	nein	nein	ja
Drehzahlbereich	95 - 2.840 min ⁻¹	95 - 3.200 min ⁻¹	75 - 3.200 min ⁻¹	95 - 3.200 min ⁻¹
Pinolenhub	70 mm	130 mm	130 mm	130 mm
Höhenverstellung Fräskopf	310 mm	410 mm	410 mm	410 mm
Tischgröße	700 x 190 mm	800 x 240 mm	800 x 240 mm	800 x 240 mm
Verfahrweg (X, Y)	360 x 190 mm	560 x 200 mm	560 x 200 mm	560 x 200 mm
T-Nutengröße (Tisch)	12 mm	14 mm	14 mm	14 mm
T-Nutenanzahl (Tisch)	2	4	3	4
Motorleistung	400 V / 0,6 kW / 0,75 kW	400 V / 1,3 kW / 1,8 kW	400 V / 1,5 kW	400 V / 1,3 kW / 1,8 kW
Abmessungen (L x T x H)	740 x 720 x 1.080 mm	1.100 x 850 x 1.430 mm	1.160 x 980 x 1.520 mm	1.100 x 850 x 1.430 mm
Gewicht	210 kg	330 kg	330 kg	350 kg
	BFM 30 PG	BFM 45 PG	BFM 45 PG Vario	BFM 45 PGV
EAN	4260657650300	4260364290264	4260364294293	4260364290271
Artikel-Nummer	235 1130	235 1145	235 1245	235 2145
Preis zzgl. MwSt.		EUR 2.385,00	EUR 3.485,00	EUR 3.985,00
Preis inkl. 19% MwSt.		EUR 2.838,15	EUR 4.147,15	EUR 4.742,15

BFM 45 PGDV DIGI

GETRIEBE-BOHR-FRÄSMASCHINE

BFM 45 - MODELLE

UNIVERSELLE PRÄZISIONS-BOHR-FRÄSMASCHINEN

- » Zahnradgetriebe im Ölbad laufend (nicht bei Vario-Modellen)
- » Massive Gussausführung
- » Kopf über Spindel höhenverstellbar
- » Pinolenzustellung über Handhebel, Feineinstellung über Handrad
- » Großer Drehzahlbereich
- » Stufenlose Drehzahlregelung (**BFM 45 PG Vario**)
- » 2-stufiger Motor
- » 12 Geschwindigkeiten (BFM 45 PG, BFM 45 PGDV DIGI)
- » Rechts- / Linkslauf
- » Sicherheitseinrichtung mit Not-Aus-Schalter
- » Hohe Rundlaufgenauigkeit durch Kegelrollenlager
- » Mechanische Pinolenzustellung zum Bohren über Pinolenhebel
- » Gewindeschneideinrichtung
- » 3-Stufen Vertikalvorschub Modell: BFM 45 PGV und PGDV DIGI
- » Bohrtiefenanschlag
- » Nachstellbare Keilleisten
- » Bohr-Fräskopf neigbar, nach rechts 90°, nach links 45°
- » Elektrischer Tischvorschub, mechanischer Kopfvorschub (**nur BFM 45 PGDV DIGI**)
- » Kühlmittleinrichtung (**nur BFM 45 PGDV DIGI**)
- » LED-Arbeitsleuchte (**nur BFM 45 PGDV DIGI**)



ABB.: BFM 45 PGDV DIGI

Bezeichnung	BFM 45 PGDV DIGI
Bohrleistung in Guss	45 mm
Bohrleistung in Stahl	32 mm
Fräslleistung Schafffräser	max. 32 mm
Gewindeschneiden	M 12
Ausladung	265 mm
max. Abstand Spindel - Tisch	460 mm
Spindelkopf Schwenkbereich	+45° / -90°
Spindelaufnahme	MK 4
Motor	2-stufig
Spindeldrehzahlbereich	12
Mechanischer Vorschub	ja
Drehzahlbereich	75 - 3.200 min ⁻¹
Pinolenhub	120 mm
Höhenverstellung Fräskopf	410 mm
Tischgröße	800 x 240 mm
Verfahrweg (X, Y)	560 x 190 mm
T-Nutengröße (Tisch)	14 mm
T-Nutenanzahl (Tisch)	3
Motorleistung	400 V / 0,85 kW / 1,1 kW
Abmessungen (L x T x H)	1.220 x 930 x 2.110 mm
Gewicht	650 kg
BFM 45 PGDV DIGI	
EAN	426036424316
Artikel-Nummer	235 3245
Preis zzgl. MwSt.	EUR 5.585,00
Preis inkl. 19% MwSt.	EUR 6.646,15

- BFM 45 PG** : Manueller Vorschub
- BFM 45 PG Vario** : Manueller Vorschub
- BFM 45 PGV** : Vorschub automatisch

OPTIONALES ZUBEHÖR

- » LED-Arbeitsleuchte
- » HSS-Schafffräser
- » Kühlmittleinrichtung
- » Spannzangensatz MK 4
- » Aufspannsatz SPW 12
- » Frässhraubstöcke
- » Unterbau universal

BFM 50 PG

GETRIEBE-BOHR-FRÄSMASCHINE



OPTIONALES ZUBEHÖR

- » HSS-Schaftfräser
- » Spannzangensatz ISO 40
- » Aufspannsatz
- » Frässchraubstöcke
- » Rundtische

Bezeichnung	BFM 50 PG
Bohrleistung in Guss	50 mm
Bohrleistung in Stahl	35 mm
Fräsleistung Messerkopf	max. 100 mm
Fräsleistung Fingerfräser	max. 32 mm
Gewindeschneiden	bis M 16
Ausladung	320 mm
max. Abstand Spindel - Tisch	275 mm
Spindelkopf Schwenkbereich	90°
Spindelaufnahme	ISO 40
Motor	2-stufig
Spindeldrehzahlen	8 Geschwindigkeiten (4 Geschwindigkeiten über Getriebebeschaltung und 2-Geschwindigkeitsmotor)
Drehzahlbereich	115 / 230 / 290 / 360 / 580 / 720 / 875 / 1.750 min ⁻¹
Pinolenhub	120 mm
Höhenverstellung Fräskopf	350 mm
Tischvorschubgeschwindigkeiten	24 / 60 / 65 / 100 / 185 / 285 / 470 / 720 mm/min + zusätzlichem Schnellgang
Tischgröße	800 x 240 mm
Verfahrweg	400 x 230 mm
T-Nutengröße (Tisch)	14 mm
T-Nutenanzahl (Tisch)	4
Motorleistung	400 V / 850 Watt / 1,5 kW
Abmessungen (L x T x H)	1.175 x 870 x 2.100 mm
Gewicht	560 kg
	BFM 50 PG
EAN	4260364290288
Artikel-Nummer	235 1150
Preis zzgl. MwSt.	EUR 4.685,00
Preis inkl. 19% MwSt.	EUR 5.575,15

BFM 50 PG

PROFESSIONELLE GETRIEBE-BOHR-FRÄSMASCHINE MIT TISCHVORSCHUB, KÜHLMITTELEINRICHTUNG, LED-ARBEITSLEUCHE UND UNTERBAU.

Massive Schwalbenschwanzführung des Getriebekopfes. Schwalbenschwanzausführung in allen drei Achsen, handgeschabt, für höchste Präzision und Stabilität. Universelle Präzisions-Bohr-Fräsmaschine - massive Gussausführung.

- » Zahnradgetriebe im Ölbad laufend
- » Hohlspindel um Werkzeug über Anzugsstange M16 festzuspannen
- » Pinolenzustellung zum Fräsen über Handrad
- » Großer Drehzahlbereich
- » 8 Geschwindigkeiten (4 Geschwindigkeiten über Getriebebeschaltung und 2-Geschwindigkeitsmotor)
- » Rechts- / Linkslauf zum Gewindeschneiden







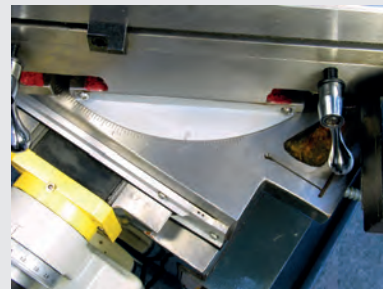











- » Sicherheitseinrichtung mit Not-Aus-Schalter
- » Hohe Rundlaufgenauigkeit durch Kegelrollenlager
- » Mechanische Pinolenzustellung zum Bohren über Pinolenhebel
- » Kupplung zum Umschalten von Hand-Grobovorschub in Hand-Feinvorschub
- » Bohrtiefenanschlag
- » Massiver, exakter Kreuztisch, groß dimensioniert und präzise oberflächenbearbeitet mit nachstellbaren Keilleisten, um 45° nach links und rechts drehbar
- » Serienmäßig mit mechanischem Vorschub für die X-Achse mit 8 Geschwindigkeiten
- » Kühlmittleinrichtung
- » LED-Arbeitsleuchte
- » Bohr-Fräskopf ±90° neigbar



Serienmäßig mit automatischem Vorschub für die X-Achse mit 8 Geschwindigkeiten



Kreuztisch 45° nach links und 45° nach rechts drehbar

Bezeichnung	Art.-Nr.	Bezeichnung	Art.-Nr.
 Schnellspannbohrfutter RÖHM 1-13 mm	510 3013	 MS 125	120 0125
 Schnellspannbohrfutter RÖHM 3-16 mm	510 3016	 UPS 100	520 4010
 HSS Bohrersatz	510 9013	 Konusbohrerkassette 1	510 1423
 MSE 75	121 0075	 Konusbohrerkassette 2	510 1430
 MSE 100	121 0100	 Parallelunterlegsatz	535 0028
 MSE 125	121 0125	 Kegeldorne	-
 MSE 150	121 0150	 Reduzierhülsen	-
 MSI 100	121 2100	 Auffütterungshülsen	
 MSI 140	121 2140		
 MSI 200	121 2200		
 MS 100	120 0100		

Ausführliches Zubehör finden Sie ab Seite 289.

FM 40 S DIGI / FM 50 S / FM 50 S DIGI

BOHR-FRÄSMASCHINE



ABB.: FM 50 S DIGI

OPTIONALES ZUBEHÖR

- » HSS-Schaftfräser
- » Spannzangensatz ISO 40
- » Aufspannsatz SPW 12
- » Frässchraubstöcke
- » Rundtische

Maschine ist auf Anfrage mit längerem Tisch und größerem Längsweg lieferbar.

Bezeichnung	FM 40 S DIGI	FM 50 S	FM 50 S DIGI
Bohrleistung in Guss	40 mm	50 mm	50 mm
Bohrleistung in Stahl	30 mm	35 mm	35 mm
Fräsleistung Messerkopf	max.80 mm	max. 100 mm	max. 100 mm
Fräsleistung Fingerfräser	max. 25 mm	max. 32 mm	max. 32 mm
Gewindeschneiden	bis M 14	bis M 16	bis M 16
Ausladung	260 bis 650 mm	170 bis 690 mm	170 bis 690 mm
max. Abstand Spindel - Tisch	370 mm	340 mm	340 mm
Spindelkopf Schwenkbereich	90°	90°	90°
Spindelaufnahme	ISO 40	ISO 40	ISO 40
Motor	2-stufig	2-stufig	2-stufig
Spindeldrehzahlen	5	8	8
Drehzahlbereich	115 - 1.750 min ⁻¹	115 - 1.750 min ⁻¹	115 - 1.750 min ⁻¹
Pinolenhub	120 mm	120 mm	120 mm
Höhenverstellung Tisch	300 mm	350 mm	350 mm
Tischvorschub X-Achse	5 + Schnellgang	8 + Schnellgang	8 + Schnellgang
Tischvorschübe	24 - 720 mm/min	24 - 720 mm/min	24 - 720 mm/min
Tischgröße	800 x 240 mm	800 x 240 mm	800 x 240 mm
Verfahrweg	längs (X): 380 mm, quer (Y): 220 mm, vertikal (Z): 255 mm	längs (X): 360 mm, quer (Y): 200 mm, vertikal (Z): 345 mm	längs (X): 360 mm, quer (Y): 200 mm, vertikal (Z): 340 mm
T-Nutengröße (Tisch)	14 mm	14 mm	14 mm
T-Nutenanzahl (Tisch)	5	5	5
Motorleistung	400 V / 850 Watt / 1,5 kW	400 V / 850 Watt / 1,5 kW	400 V / 850 Watt / 1,5 kW
Abmessungen (L x T x H)	1.150 x 1.140 x 2.300 mm	1.200 x 1.120 x 2.060 mm	1.200 x 1.120 x 2.060 mm
Gewicht	800 kg	770 kg	780 kg
	FM 40 S DIGI	FM 50 S	FM 50 S DIGI
EAN	4260657650720	4260364290295	4260364290301
Artikel-Nummer	235 3340	235 2350	235 3350
Preis zzgl. MwSt.		EUR 5.645,00	EUR 6.385,00
Preis inkl. 19% MwSt.		EUR 6.717,55	EUR 7.598,15

FM 40 S DIGI / FM 50 S / FM 50 S DIGI
PROFESSIONELLE GETRIEBE-BOHR-
FRÄSMASCHINEN MIT TISCHVORSCHUB,
KÜHLMITTELEINRICHTUNG
UND LED-ARBEITSLEUCHE.

Universelle Präzisions-Bohr-Fräsmaschinen, massive Gussausführung. Massive Schwalbenschwanzführung des Getriebekopfes, sowie Schwalbenschwanzführung in allen drei Achsen, handgeschabt, für höchste Präzision und Stabilität. Insgesamt 4 Schwalbenschwanzführungen.

- » Zahnradgetriebe im Ölbad laufend
- » Hohlspindel um Werkzeug über Anzugsstange M16 festzuspannen
- » Pinolenzustellung vertikal über Handhebel (z.B. zum Bohren)
- » Großer Drehzahlbereich
- » 8 Geschwindigkeiten (2-Stufenmotor, dadurch 2x4 Getriebestufen)
- » Hohe Rundlaufgenauigkeit durch Kegelrollenlager
- » Mechanische Pinolenzustellung zum Bohren über Pinolenhebel

- » Kupplung zum Umschalten von Hand-Grobvorschub in Hand-Feinvorschub
- » Bohrtiefenanschlag
- » Bedienungsfreundlicher Sicherheitseinrichtung mit Not-Aus-Schalter
- » Massiver, exakter Kreuztisch, groß dimensioniert und präzise oberflächenbearbeitet mit nachstellbaren Keilleisten
- » Kreuztisch um 45° nach links und rechts drehbar
- » Serienmäßig mit automatischem Vorschub für die X-Achse mit 8 Geschwindigkeiten
- » Kühlmittleinrichtung
- » LED-Arbeitsleuchte
- » Bohr-Fräskopf ±90° neigbar
- » Bei FM 40 S Digi / FM 50 S Digi: Serienmäßig montierte, übersichtliche und bedienungsfreundliche digitale LED-Anzeige zur exakten Anzeige und Vermessung der Verfahwege.



Kreuztisch 45° nach links und 45° nach rechts drehbar.



Werkseitig montierte, übersichtliche und bedienungsfreundliche digitale LED-Anzeige zur exakten Anzeige und Vermessung der Verfahwege. Nur bei Maschinen in DIGI-Ausführung.

Ausführliches Zubehör finden Sie ab Seite 289.

Bezeichnung	Art.-Nr.	Bezeichnung	Art.-Nr.
 Schafffräserkassette	535 1020	 Parallelunterlegsatz	535 0028
 Frässhraubstöcke FMS	-	 Aufspannsätze	-
 Frässhraubstöcke FMSN	-	 Spannzangensätze	-
 Frässhraubstock FS 16-200	520 3070	 Kegeldorne	-
 Konusbohrerkassette 1	510 1423	 Reduzierhülsen	-
 Konusbohrerkassette 2	510 1430	 Auffütterungshülsen	-

UFM 80 DIGI / UFM 80 L DIGI

UNIVERSALFRÄSMASCHINE

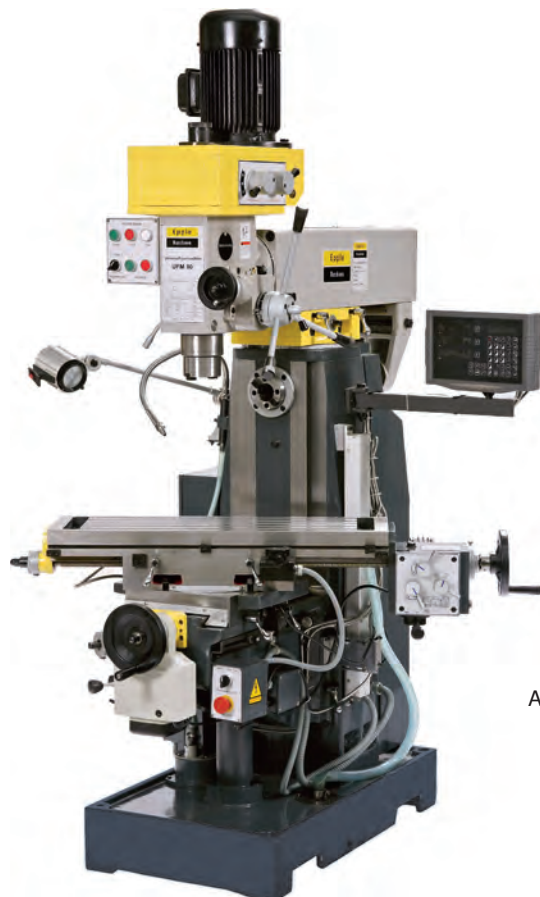

OPTIONALES ZUBEHÖR

- » HSS-Schaftfräser
- » Spannzangensatz ISO 40
- » Aufspannsatz SPW 12
- » Frässhraubstöcke
- » Rundtische

ABB.: UFM 80 DIGI

NEU

Bezeichnung	UFM 80 DIGI	UFM 80 L DIGI
Bohrleistung in Guss	50 mm	50 mm
Bohrleistung in Stahl	35 mm	35 mm
Pinolenhub	120 mm	120 mm
Ausladung	170 - 690 mm	170 - 690 mm
max. Abstand Spindel - Tisch	360 mm	360 mm
Spindelkopf Schwenkbereich	90°	90°
Spindelaufnahme	ISO 40	ISO 40
Spindeldrehzahlen	8 Geschwindigkeiten	8 Geschwindigkeiten
Drehzahlbereich Vertikalspindel	115 - 1.750 min ⁻¹	115 - 1.750 min ⁻¹
Drehzahlbereich Horizontalspindel	60 - 1.350 min ⁻¹	60 - 1.350 min ⁻¹
Höhenverstellung Tisch	350 mm	350 mm
Tischvorschub X-Achse	8 Getriebestufen + Schnellgang (24 - 720 mm/min.)	8 Getriebestufen + Schnellgang (24 - 720 mm/min.)
Tischvorschub Y-Achse	el. Vorschub - stufenlos + Schnellgang	el. Vorschub - stufenlos + Schnellgang
Tischgröße	800 x 240 mm	1.120 x 280 mm
Verfahrweg X x Y x Z	365 x 185 x 360 mm	600 x 230 x 360 mm
T-Nutengröße (Tisch)	14 mm	14 mm
T-Nutenanzahl (Tisch)	5	5
Motorleistung	400 V / 850 Watt / 1,5 kW	400 V / 1,5 kW / 2,2 kW
Abmessungen (L x T x H)	1.200 x 1.120 x 2.060 mm	1.400 x 1.120 x 2.060 mm
Gewicht	970 kg	1.120 kg
	UFM 80 DIGI	UFM 80 L DIGI
EAN	4260364290318	4260657650324
Artikel-Nummer	235 3380	235 3480
Preis zzgl. MwSt.	EUR 7.485,00	
Preis inkl. 19% MwSt.	EUR 8.907,15	

UFM 80 DIGI / UFM 80 L DIGI FÜR EINZELFERTIGUNG UND KLEINSERIEN

Universalfräsmaschine mit Horizontal- und Vertikalspindel, Tischvorschub in X- und Y-Achse, sowie 3-Achsen-Digitaleinrichtung, Kühlmittleinrichtung und LED-Arbeitsleuchte. Massive Schwalbenschwanzführung des Getriebekopfes, sowie Schwalbenschwanzführung in allen drei Achsen, handgeschabt, für Genauigkeit, Langlebigkeit und Stabilität, massive Graugussausführung.

- » Zahnradgetriebe im Ölbad laufend
- » Hohlspindel um Werkzeug über Anzugsstange M16 festzuspannen
- » Pinolenzustellung zum Fräsen über Handrad
- » 8 Geschwindigkeiten (2-Stufenmotor, dadurch 2x4 Getriebestufen)
- » Mechanische Pinolenzustellung zum Bohren über Pinolenhebel



Werkseitig montierte, übersichtliche und bedienungsfreundliche digitale LED-Anzeige zur exakten Anzeige und Vermessung der Verfahrswege. Nur bei Maschinen in DIGI-Ausführung.

- » Kupplung zum Umschalten von Hand-Grobvorschub in Hand-Feinvorschub
- » Sicherheitseinrichtung mit Not-Aus-Schalter
- » Kreuztisch mittels Kurbel höhenverstellbar
- » Massiver, exakter Kreuztisch, groß dimensioniert und präzise oberflächenbearbeitet mit nachstellbaren Keilleisten
- » Kreuztisch um 45° nach links und rechts drehbar
- » Serienmäßig mit automatischen Tischvorschüben, X-Achse mit 8 Geschwindigkeiten, Y-Achse stufenlos mit Schnellgang
- » Kühlmittleinrichtung
- » LED-Arbeitsleuchte
- » Bohr-Fräskopf ±90° neigbar



Y-Achse mit stufenloser Vorschubverstellung



Kreuztisch 45° nach links und 45° nach rechts drehbar

Ausführliches Zubehör finden Sie ab Seite 289.

Bezeichnung	Art.-Nr.	Bezeichnung	Art.-Nr.
 Schafffräserkassette	535 1020	 Parallelunterlegsatz	535 0028
 Frässhraubstöcke FMS	-	 Aufspannsätze	-
 Frässhraubstöcke FMSN	-	 Spannzangensätze	-
 Frässhraubstock FS 16-200	520 3070	 Kegeldorne	-
 Konusbohrerkassette 1	510 1423	 Reduzierhülsen	-
 Konusbohrerkassette 2	510 1430	 Auffütterungshülsen	-

BOHREN

FRÄSEN

DREHEN

SÄGEN

SCHLEIFEN

BIEGEN

PRESSEN / SCHNEIDEN

SONSTIGE MASCHINEN

ZUBEHÖR

WFM 80 DIGI

WERKZEUGFRÄSMASCHINE



ABB.: WFM 80 DIGI

WFM 80 DIGI WERKZEUGFRÄSMASCHINE

Professionelle Fräsmaschine mit Vertikal- und Horizontalspindel, Tischvorschub in X- und Y-Achse, sowie 3-Achsen-Digitaleinrichtung, Kühlmittleinrichtung und LED-Arbeitsleuchte. Massive Schwalbenschwanzführung am Querarm, ansonsten Rechteckführungen

- » Vertikal-Fräskopf mit Spindelaufnahme ISO 40/DIN 2080, 60 mm Pinolenhub beidseitig um 90° schwenkbar
- » Gehärteter und geschliffener Arbeitstisch 800 x 400 mm mit T-Nuten 14 mm; Tischbelastung max. 300 kg
- » Arbeitstisch, Vertikal-Fräskopf und Ausleger sind aus spannungsfrei geglühtem Qualitätsguss, teilweise mehrfach gerippt für mehr Stabilität
- » Mechanische Sicherheits-Handräder mit Skalenring in allen Achsen
- » Kugelumlaufspindel in allen 3 Achsen
- » Zentralschmierung

OPTIONALES ZUBEHÖR

- » Schwenktisch
- » Tischverkleidung

Bezeichnung	WFM 80 DIGI
Tischgröße	800 x 400 mm
Verfahrweg	längs (X): 500 mm quer (Y): 400 mm vertikal (Z): 400 mm
Tischbelastung	max. 300 kg
max. Abstand Spindel - Tisch	405 mm
Spindelkopf Schwenkbereich	90°
Spindelaufnahme	ISO 40
Spindeldrehzahlen	18 Geschwindigkeiten
Drehzahlbereich Vertikalspindel	40 - 2.000 min ⁻¹
Drehzahlbereich Horizontalspindel	40 - 2.000 min ⁻¹
Pinolenhub	60 mm
Höhenverstellung Tisch	400 mm
Vorschubgeschwindigkeiten X-Achse	(18) 10 - 1.000 mm/min
Vorschubgeschwindigkeiten Y-Achse	(18) 10 - 1.000 mm/min
Vorschubgeschwindigkeiten Z-Achse	(18) 10 - 1.000 mm/min
Eilgang (X / Y / Z)	1.200 mm/min
T-Nutengröße (Tisch)	14 mm
T-Nutenanzahl (Tisch)	8
Motorleistung	400 V / 50 Hz / 3,7 kW
Abmessungen (L x T x H)	1.650 x 1.770 x 1.880 mm
Gewicht	1.550 kg

	WFM 80 DIGI
EAN	4260364295702
Artikel-Nummer	245 3480
Preis zzgl. MwSt.	Auf Anfrage
Preis inkl. 19% MwSt.	

Ausführliches Zubehör finden Sie ab Seite 289.

DF 2 DIGI / DF 4 DIGI WERKZEUGFRÄSMASCHINE

NEU



ABB.: DF 4 DIGI MIT
OPTIONALER TISCHVERKLEIDUNG

DF 2 DIGI / DF 4 DIGI WERKZEUGFRÄSMASCHINE

Qualitativ hochwertige und stabile
Universal Fräs- & Bohrmaschine, mit
hoher Präzision und maximalem
Bedienkomfort.

- » Vertikal-Fräskopf mit Spindelaufnahme
ISO 40/DIN 2080, 60 mm Pinolenhub
beidseitig um 90° schwenkbar
- » gehärtete Führungsbahnen, geschliffen,
nachstellbar
- » Oberfläche Arbeitstisch geschliffen mit
T-Nuten
- » Mechanische Sicherheits-Handräder mit
Skalenring in allen Achsen
- » Kugelumlaufspindel in allen 3 Achsen
- » Manuelle Zentralschmierung (DF 2 Digi)
- » Automatische Zentralschmierung (DF 4
Digi)

STANDARDZUBEHÖR

- » 3-Achsen-Digitalanzeige
- » Kühlmittleinrichtung
- » LED-Maschinenleuchte

OPTIONALES ZUBEHÖR

- » Schwenktisch
- » Tischverkleidung

Bezeichnung	DF 2 DIGI	DF 4 DIGI
Tischgröße	750 x 320 mm	900 x 500 mm
Verfahrweg	längs (X): 400 mm quer (Y): 200 mm vertikal (Z): 360 mm	längs (X): 600 mm quer (Y): 480 mm vertikal (Z): 360 mm
Tischbelastung	max. 285 kg	max. 360 kg
max. Abstand Spindel - Tisch	450 mm	460 mm
Spindelkopf Schwenkbereich	90°	90°
Spindelaufnahme	ISO 40	ISO 40
Spindeldrehzahlen	12 Geschwindigkeiten	18 Geschwindigkeiten
Drehzahlbereich Vertikalspindel	50 - 2.000 min ⁻¹	40 - 2.000 min ⁻¹
Drehzahlbereich Horizontalspindel	50 - 2.000 min ⁻¹	40 - 2.000 min ⁻¹
Pinolenhub	120 mm	120 mm
Höhenverstellung Tisch	360 mm	360 mm
Vorschubgeschwindigkeiten X-Achse	(18) 10 - 650 mm/min	(18) 10 - 450 mm/min
Vorschubgeschwindigkeiten Y-Achse	(18) 10 - 650 mm/min	(18) 10 - 450 mm/min
Vorschubgeschwindigkeiten Z-Achse	(18) 10 - 650 mm/min	(18) 10 - 450 mm/min
Eilgang (X / Y / Z)	1.200 mm/min	800 / 800 / 680 mm/min
T-Nutengröße (Tisch)	14 mm	14 mm
T-Nutenanzahl (Tisch)	5	7
Motorleistung	400 V / 50 Hz / 2,2 kW	400 V / 50 Hz / 3,7 kW
Abmessungen (L x T x H)	1.180 x 1.450 x 1.800 mm	1.400 x 1.780 x 1.820 mm
Gewicht	1.350 kg	1.770 kg

	DF 2 DIGI	DF 4 DIGI
EAN	4260364297881	4260364297898
Artikel-Nummer	245 3475	245 3490
Preis zzgl. MwSt.	Auf Anfrage	Auf Anfrage
Preis inkl. 19% MwSt.		

Ausführliches Zubehör finden Sie ab Seite 289.

BOHREN

FRÄSEN

DREHEN

SÄGEN

SCHLEIFEN

BIEGEN

PRESSEN /
SCHNEIDEN

SONSTIGE
MASCHINEN

ZUBEHÖR

VFM 95 / VFM 95 DIGI

VERTIKALFRÄSMASCHINE



ABB.: VFM 95
OHNE DIGITALANZEIGE

VFM 95 / VFM 95 DIGI VERTIKALFRÄSMASCHINE

- » Kräftige Vertikalfräsmaschine mit Getriebe
- » Getriebezahnräder gehärtet und geschliffen
- » Maschinengestell mit besonders stabilen breiten Führungen in allen Achsen
- » +/- 30° schwenkbarem, äußerst stabilen Fräskopf
- » manueller Pinolenvorschub mit Feinzustellung
- » stufenlos regelbare Vorschübe und Eilgänge am Tisch und Konsole serienmäßig mit LED-Arbeitsleuchte, Kühlmittleinrichtung und Spänewanne
- » Digitalanzeige mit 3-Achsen (nur Modell VFM 95 DIGI)

Bezeichnung	VFM 95	VFM 95 DIGI
Ausladung	450 mm	450 mm
Spindelaufnahme	ISO 40	ISO 40
Spindeldrehzahlen	12	12
Drehzahlbereich Vertikalspindel	35 - 1.500 U/min	35 - 1.500 U/min
Tischvorschubgeschwindigkeiten	X,Y: 30 - 830 mm/min Z: 23 - 625 mm/min	X,Y: 30 - 830 mm/min Z: 23 - 625 mm/min
Tischeilgang	1.335/1.335/1.000 mm/min	1.335/1.335/1.000 mm/min
Tischgröße	1.270 x 300 mm	1.270 x 300 mm
Verfahrweg	längs 720 mm quer 300 mm vertikal 400 mm	längs 720 mm quer 280 mm vertikal 400 mm
T-Nutengröße (Tisch)	14	14
T-Nutenanzahl (Tisch)	3	3
Abmessungen (L x T x H)	1.720 x 1.680 x 1.810 mm	1.720 x 1.680 x 1.810 mm
Gewicht	1.500 kg	1.510 kg
	VFM 95	VFM 95 DIGI
EAN	4260364295719	4260364295726
Artikel-Nummer	235 2495	235 3495
Preis zzgl. MwSt.	EUR 15.485,00	EUR 16.285,00
Preis inkl. 19% MwSt.	EUR 18.427,15	EUR 19.379,15

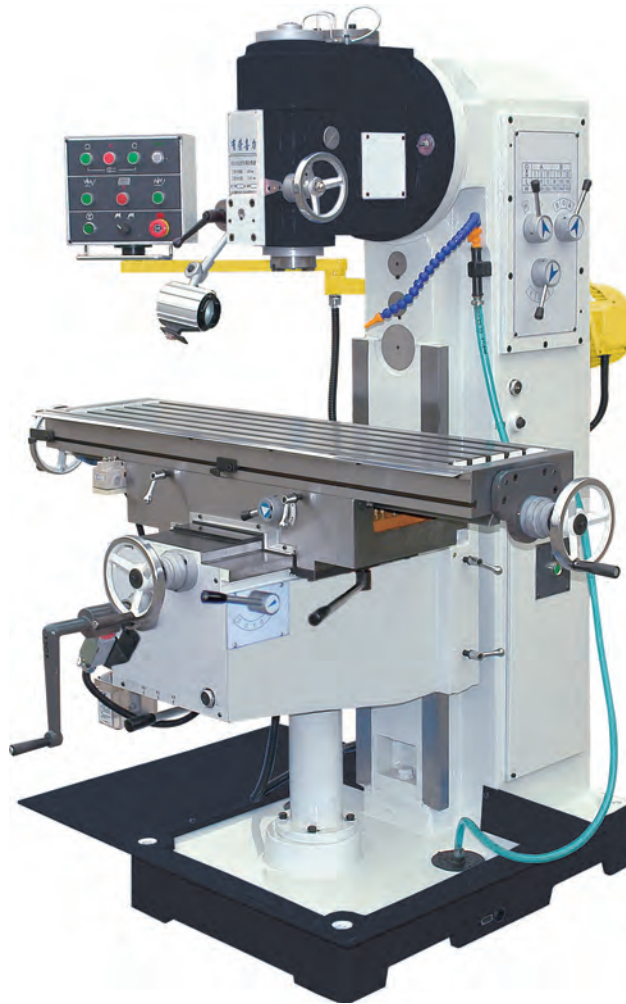
VHFM 95 / VHFM 95 DIGI

VERTIKALFRÄSMASCHINE



ABB.: VHFM 95
OHNE DIGITALANZEIGE

BOHREN

FRÄSEN

DREHEN

SÄGEN

SCHLEIFEN

BIEGEN

PRESSEN /
SCHNEIDEN

SONSTIGE
MASCHINEN

ZUBEHÖR

VHFM 95 / VHFM 95 DIGI VERTIKALFRÄSMASCHINE

- » Vertikalfräsmaschine mit Horizontalspindel und Vertikalfräskopf
- » Getriebe mit gehärteten und geschliffenen Zahnrädern
- » Maschinengestell mit stabilen Führungen in allen Achsen
- » Tisch und Konsole mit stufenlos regelbaren Vorschüben und Eilgängen serienmäßig mit LED-Maschinenleuchte, Kühlmittleinrichtung und Spänewanne
- » Digitalanzeige für 3-Achsen (nur Modell VHFM 95 DIGI)

Bezeichnung	VHFM 95	VHFM 95 DIGI
Ausladung	285 mm	285 mm
Spindelaufnahme	ISO 40	ISO 40
Spindeldrehzahlen	12	12
Drehzahlbereich Vertikalspindel	35 - 1.500 U/min	35 - 1.500 U/min
Tischvorschubgeschwindigkeiten	X,Y: 30 - 830 mm/min Z: 23 - 625 mm/min	X,Y: 30 - 830 mm/min Z: 23 - 625 mm/min
Tischeilgang	1.335/1.335/1.000 mm/min	1.335/1.335/1.000 mm/min
Tischgröße	1.270 x 300 mm	1.270 x 300 mm
Verfahrweg	längs 900 mm quer 380 mm vertikal 400 mm	längs 900 mm quer 360 mm vertikal 400 mm
T-Nutengröße (Tisch)	14	14
T-Nutenanzahl (Tisch)	3	3
Abmessungen (L x T x H)	1.720 x 1.680 x 1.730 mm	1.720 x 1.680 x 1.730 mm
Gewicht	1.600 kg	1.610 kg
	VHFM 95	VHFM 95 DIGI
EAN	4260364295733	4260364295740
Artikel-Nummer	235 2595	235 3595
Preis zzgl. MwSt.	EUR 15.485,00	EUR 16.585,00
Preis inkl. 19% MwSt.	EUR 18.427,15	EUR 19.736,15

UFM 100 DIGI

UNIVERSALFRÄSMASCHINE



OPTIONALES ZUBEHÖR

- » HSS-Schafffräser
- » Spannzangensatz ISO 40
- » Aufspannsatz SPW 12
- » Frässchraubstöcke
- » Rundtische

Technische Daten siehe Seite 49.

UFM 100 DIGI

Professionelle Universalfräsmaschine mit räumlich schwenkbarem Fräskopf. Tischvorschub in X- und Y-Achse, sowie 3-Achsen-Digitaleinrichtung, Kühlmittleinrichtung und LED-Arbeitsleuchte. Schwere Gusskörper für vibrationsfreies Arbeiten. Mit exaktem, oberflächenbearbeitetem Kreuztisch. Massive Schwalbenschwanzführung des Getriebekopfes, sowie Schwalbenschwanzführung in allen vier Achsen für höchste Präzision und Stabilität. Multifunktionale Fräsmaschine für Produktionsbetriebe, Werkzeugmacher oder Lohnbetriebe. Eine Präzisions-Fräsmaschine für den professionellen Einsatz zu einem sehr guten Preis-Leistungs-verhältnis. Einfache Bedienung durch einen ergonomischen Aufbau.

- » Massiver Grundaufbau in schwerer Ausführung
- » Fräskopf in jeden räumlichen Winkel drehbar
- » Wertbeständig und preisgünstig
- » Zahnradgetriebe im Ölbad laufend
- » Hohlspindel um Werkzeug über Anzugsstange M16 festzuspannen
- » Rechts- / Linkslauf
- » Sicherheitseinrichtung mit Not-Aus-Schalter
- » 11 Geschwindigkeiten

- » Großer Kreuztisch zur problemlosen Bearbeitung von langen und schweren Werkstücken
- » Kreuztisch elektrisch und mechanisch höhenverstellbar
- » Kreuztisch oberflächenbearbeitet mit nachstellbaren Keilleisten
- » Handräder für exakte Verstellung mit Feinskalierung
- » Serienmäßig mit 2 Tischvorschüben
- » X- und Y-Achse mit 9 Geschwindigkeiten mittels mechanischem Vorschub
- » Kühlmittleinrichtung
- » LED-Arbeitsleuchte
- » Zentralschmierung
- » Gegenhalter zum Horizontalfräsen
- » Serienmäßig montierte, übersichtliche und bedienungsfreundliche digitale LED-Anzeige zur exakten Anzeige und Vermessung der Verfahwege
- » Große Spänwanne
- » Universalfräskopf 360° drehbar und manuell in 2 Ebenen im Raum schwenkbar

Ausführliches Zubehör finden Sie ab Seite 289.



Bedieneinheit zur Einstellung der 11 Spindeldrehzahlen



X- und Y-Achse mit 9 Geschwindigkeiten



Werkseitig montierte übersichtliche und bedienungsfreundliche digitale LED-Anzeige zur exakten Anzeige und Vermessung der Verfahwege.

Kleine Abbildungen von oben nach unten:

- 1.) Bedieneinheit mit Digitaleinrichtung an schwenkbarem Bügelarm zur ergonomischen Bedienung
- 2.) Dreh- und neigbarer Fräskopf, Lieferung erfolgt ohne Späneschutzschild
- 3.) Zentrale Schmiereinrichtung
- 4.) Bedienpult nach links und rechts der Maschine schwenkbar

Ausführliches Zubehör finden Sie ab Seite 289.

Bezeichnung	UFM 100 DIGI
Bohrleistung in Stahl	125 mm
Vertikale Fräsleistung	28 mm
Fräsleistung Stirnfräser	85 mm
Fräsleistung Schafffräser	16 mm
Ausladung	570 mm
Abstand Spindel - Tisch	120 - 460 mm
Abstand Spindelnase - Tisch	0 - 440 mm
Spindelkopf Schwenkbereich	360°
Spindelaufnahme	ISO 40
Spindeldrehzahlen	11
Drehzahlbereich Vertikalspindel	40 / 75 / 105 / 180 / 200 / 320 / 370 / 475 / 650 / 820 / 1.600 min ⁻¹
Drehzahlbereich Horizontalspindel	40 / 75 / 105 / 180 / 200 / 320 / 370 / 475 / 650 / 820 / 1.600 min ⁻¹
Tischvorschubgeschwindigkeiten X-Achse	24 / 42 / 55 / 74 / 98 / 132 / 170 / 230 / 402 mm/min
Tischvorschubgeschwindigkeiten Y-Achse	24 / 42 / 55 / 74 / 98 / 132 / 170 / 230 / 402 mm/min
Tischgröße	1.120 x 260 mm
Verfahrweg	längs (X): 620 mm, quer (Y): 250 mm vertikal (Z): 440 mm
T-Nutengröße (Tisch)	14
T-Nutenanzahl (Tisch)	3
Motorleistung	400 V / 2,2 kW (H: 750 W) (V: 500 W) (P: 100 W)
Abmessungen (L x T x H)	1.650 x 1.325 x 1.655 mm
Gewicht	1.660 kg
UFM 100 DIGI	
EAN	4260364290325
Artikel-Nummer	235 3310
Preis zzgl. MwSt.	EUR 12.685,00
Preis inkl. 19% MwSt.	EUR 15.095,15

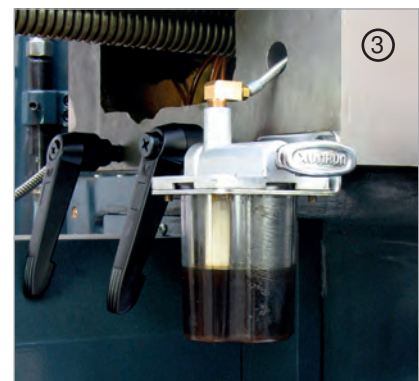

UFM 200 DIGI

UNIVERSALFRÄSMASCHINE



Technische Daten siehe Seite 51.

UFM 200 DIGI

Professionelle Universalfräsmaschine mit räumlich schwenkbarem Universalfräskopf. Tischvorschub in X-, Y- und Z-Achse, sowie 3-Achsen-Digitaleinrichtung, Kühlmittleinrichtung und LED-Arbeitsleuchte. Schwerer Gusskörper für vibrationsfreies Arbeiten mit exaktem, oberflächenbearbeitetem Kreuztisch. Massive Schwalbenschwanzführung des Getriebekopfes, sowie Schwalbenschwanzführung in allen vier Achsen für höchste Präzision und Stabilität. Insgesamt verfügt die UFM 200 über 4 Schwalbenschwanzführungen. Multifunktionale Fräsmaschine für Produktionsbetriebe, Werkzeugmacher oder Lohnbetriebe. Eine Präzisions-Fräsmaschine für den professionellen Einsatz zu einem sehr guten Preis-Leistungsverhältnis. Einfache Bedienung durch einen ergonomischen Aufbau.

- » Massiver Grundaufbau in schwerer Ausführung
- » Fräskopf in jeden räumlichen Winkel drehbar
- » Wertbeständig und preisgünstig
- » Zahnradgetriebe im Ölbad laufend
- » Hohlspindel um Werkzeug über Anzugsstange M16 festzuspannen
- » Rechts- / Linkslauf
- » Sicherheitseinrichtung mit Not-Aus-Schalter
- » 11 Geschwindigkeiten

- » Großer Kreuztisch zur problemlosen Bearbeitung von langen und schweren Werkstücken
- » Kreuztisch elektrisch und mechanisch höhenverstellbar
- » Kreuztisch oberflächenbearbeitet mit nachstellbaren Keilleisten
- » Handräder für exakte Verstellung mit Feinskalierung
- » Serienmäßig mit 3 Tischvorschüben
- » Vorschub in X-, Y- und Z-Achse mit 9 Geschwindigkeiten
- » Kühlmittleinrichtung
- » LED-Arbeitsleuchte
- » Zentralschmierung
- » Gegenhalter zum Horizontalfräsen
- » Serienmäßig montierte, übersichtliche und bedienungsfreundliche digitale LED-Anzeige zur exakten Anzeige der Verfahrenswege.
- » Große Spänwanne
- » Universalfräskopf 360° drehbar und manuell in 2 Ebenen im Raum schwenkbar

OPTIONALES ZUBEHÖR

- » Servoantrieb für alle 3 Achsen

Ausführliches Zubehör finden Sie ab Seite 289.

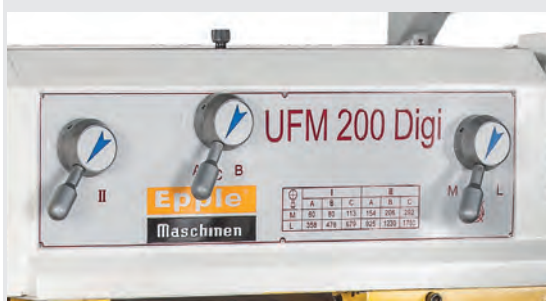

Bedieneinheit zur Einstellung der 12 Spindeldrehzahlen

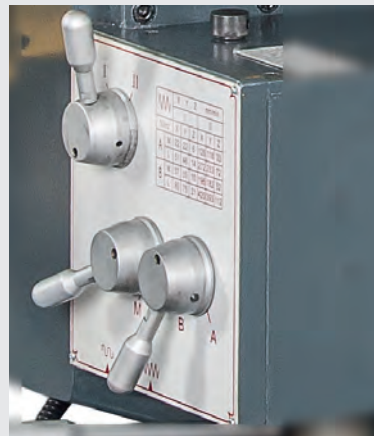

X-, Y- und Z-Achse mit 8 Geschwindigkeiten



Werkseitig montierte übersichtliche und bedienungsfreundliche digitale Anzeige zur exakten Anzeige und Vermessung der Verfahrenwege.

Kleine Abbildungen von oben nach unten:

- 1.) Bedieneinheit mit Digitaleinrichtung an schwenkbarem Bügelarm zur ergonomischen Bedienung
- 2.) Dreh- und neigbarer Fräskopf, Lieferung erfolgt ohne Späneschutzschild
- 3.) Zentrale Schmiereinrichtung
- 4.) Bedienpult nach links und rechts der Maschine schwenkbar

Bezeichnung	UFM 200 DIGI
Bohrleistung Stahl	130 mm
Fräsleistung Stirnfräser	100 mm
Fräsleistung Schafffräser	20 mm
Ausladung	820 mm
Abstand Spindel - Tisch	560 mm
Abstand Spindelnase - Tisch	0 - 400 mm
Spindelkopf Schwenkbereich	360°
Spindelaufnahme	ISO 50
Spindeldrehzahlen	12
Drehzahlbereich Vertikalspindel	60 / 80 / 113 / 154 / 206 / 292 / 358 / 478 / 679 / 925 / 1.230 / 1.750
Drehzahlbereich Horizontalspindel	58 / 78 / 108 / 148 / 208 / 288 / 388 / 535 / 720 / 980 / 1.325 / 1.800
Tischvorschubgeschwindigkeiten X-Achse	22 / 37 / 51 / 80 / 126 / 196 / 272 / 420
Tischvorschubgeschwindigkeiten Y-Achse	22 / 35 / 48 / 75 / 118 / 182 / 253 / 393
Tischvorschubgeschwindigkeiten Z-Achse	10 / 15 / 20 / 30 / 50 / 78 / 108 / 168
Tischgröße	1.330 x 370 mm
Verfahrweg	längs (X): 1.000 mm quer (Y): 280 mm vertikal (Z): 400 mm
T-Nutengröße (Tisch)	14 mm
T-Nutenanzahl (Tisch)	3
Motorleistung	400 V / 4,0 kW
Abmessungen (L x T x H)	1.720 x 1.900 x 1.950 mm
Gewicht	2.200 kg
	UFM 200 DIGI
EAN	4260364290332
Artikel-Nummer	235 3320
Preis zzgl. MwSt.	Auf Anfrage
Preis inkl. 19% MwSt.	



UFM 260 DIGI / UFM 260 L DIGI UNIVERSALFRÄSMASCHINE

NEU



ABB.: UFM 260 DIGI



ABB.: Zentralschmierung



ABB.: Getriebschaltung



ABB.: Bedienpanel

UFM 260 DIGI / UFM 260 L DIGI

Besonders massive Universalfräsmaschine mit großem Arbeitsbereich und großem Arbeitstisch zur Bearbeitung schwerer Werkstücke geeignet.

- » Universalschwenkopf, kann in jeden räumlichen Winkel gestellt werden
- » Zahnräder gehärtet und geschliffen
- » Groß dimensionierte Schwalbenschwanzführungen in der X-Achse
- » Massive Rechteckführungen in Y- und Z-Achse
- » Schwenkbares Bedientableau
- » Stufenlos regelbare Vorschubgeschwindigkeiten in allen 3 Achsen
- » 3-Achs-Positionsanzeige
- » Automatische Zentralschmierung
- » Kühlmiteleinrichtung
- » Bedienwerkzeug
- » Betriebsanleitung

Ausführliches Zubehör finden Sie ab Seite 289.

Bezeichnung	UFM 260 DIGI	UFM 260 L DIGI
Tischgröße	1.600 x 500 mm	2.000 x 500 mm
Tischbelastung max.	1.000 kg	1.000 kg
T-Nuten Anzahl	5	5
T-Nuten Größe	18 mm	18 mm
T-Nuten Abstand	80 mm	80 mm
Verfahrweg Tisch X	1.200 mm	1.400 mm
Verfahrweg Tisch Y	700 mm	700 mm
Verfahrweg Tisch Z	500 mm	500 mm
Tischvorschub X	10-1.000 mm/min	10-1.000 mm/min
Tischvorschub Y	10-1.000 mm/min	10-1.000 mm/min
Tischvorschub Z	5-500 mm/min	5-500 mm/min
Eilgang Tisch X	2.200 mm/min	2.200 mm/min
Eilgang Tisch Y	2.200 mm/min	2.200 mm/min
Eilgang Tisch Z	1.100 mm/min	1.100 mm/min
Servo-Vorschubsmotor X/Y	15 NM	15 NM
Servo-Vorschubsmotor Z	18 NM	18 NM
Abstand Tisch und Spindelnase	50-550 mm	50-550 mm
Universalfräskopf Schwenkbereich	360° (in 2 Ebenen)	360° (in 2 Ebenen)
Spindelaufnahme	ISO 50	ISO 50
Spindeldrehzahlen	30-2.050 U/min	30-2.050 U/min
Anzahl Drehzahlen	30	30
Abstand Spindelmitte zu Säule	45-745 mm	45-745 mm
Motorleistung	400 V / 7,5 kW	400 V / 7,5 kW
Abmessungen	2.460 x 2.625 x 2.080 mm	2.860 x 2.625 x 2.080 mm
Gewicht	5.000 kg	5.500 kg
	UFM 260 DIGI	UFM 260 L DIGI
EAN	4260657650331	4260657650348
Artikel-Nummer	235 3260	235 4260
Preis zzgl. MwSt.	Auf Anfrage	Auf Anfrage
Preis inkl. 19% MwSt.		

Bezeichnung	Art.-Nr.	Bezeichnung	Art.-Nr.
 Schafffräserkassette	535 1020	 Aufspannsätze	-
 Frässhraubstöcke FMSN	-	 Spannzangensätze	-
 Frässhraubstock FS 16-100	520 3050	 Getriebeöl AR 150	580 1150
 Frässhraubstock FS 16-160	520 3060	 Kühlmittelemlulsion 5 Liter	580 1030

BOHREN

FRÄSEN

DREHEN

SÄGEN

SCHLEIFEN

BIEGEN

PRESSEN / SCHNEIDEN

SONSTIGE MASCHINEN

ZUBEHÖR

VFM 240 / VFM 240 DIGI

BETTFRÄSMASCHINE



ABB.: VFM 240
OHNE DIGITALANZEIGE

VFM 240 / VFM 240 DIGI VERTIKALFRÄSMASCHINE MIT STARREM BETT UNTER DEM KREUZTISCH

Sehr stabile Bettfräsmaschine für große Werkstücke und schwere Zerspanung. Großzügig dimensioniertes schweres Gussgestell und -säule mit extrem breiten Flachführungen. Stabilität und geringere Vibrationen führen zu mehr Präzision bei hoher Tischbelastbarkeit. Gehärtete und geschliffene Führungen in allen Achsenführungen garantieren langjährige Genauigkeit.

- » Fräskopf seitlich $\pm 90^\circ$ schwenkbar
- » Zusätzlich mit ausfahrbarer Pinole, Aufnahme ISO 40
- » Zahnradgetriebe mit 12 Geschwindigkeiten
- » Handräder für exakte Verstellung mit Feinskalierung
- » Vorschub in X-, Y- und Z-Achse und Eilgang serienmäßig
- » Kühlmiteleinrichtung
- » LED-Arbeitsleuchte

VFM 240 DIGI mit bedienungsfreundlichem digitalen Wegmesssystem zur exakten Anzeige der Verfahrenwege inklusive Möglichkeiten der Koordinatenvorgabe, Lochkreismusterberechnung, Speicherung für 10 Werkzeuge und Umrechnung mm / inch.

Bezeichnung	VFM 240	VFM 240 DIGI
Ausladung	105 mm	105 mm
Max. Abstand Spindel - Vertikalführungsbahn	600 mm	600 mm
Spindelkopf Schwenkbereich	$\pm 30^\circ$	$\pm 30^\circ$
Spindelaufnahme	ISO 50	ISO 50
Motor	7,5 kW	7,5 kW
Spindeldrehzahlen	12	12
Drehzahlbereich Vertikalspindel	66 - 1.440 U/min	66 - 1.440 U/min
Pinolenhub	105 mm	105 mm
Tischgeschwindigkeiten	20 - 2.000 mm/min	20 - 2.000 mm/min
Tischeilgang	3.100 mm/min	3.100 mm/min
Tischgröße	2.000 x 400 mm	2.000 x 400 mm
Tischbelastung max.	max. 2.000 kg	max. 2.000 kg
Verfahrenweg	längs 1.500 mm quer 620 mm vertikal (Fräskopf) 550 mm	längs 1.500 mm quer 620 mm vertikal (Fräskopf) 550 mm
T-Nutengröße (Tisch)	18	18
T-Nutenanzahl (Tisch)	5	5
Abmessungen (L x T x H)	2.420 x 2.340 x 3.000 mm	2.420 x 2.340 x 3.000 mm
Gewicht	4.500 kg	4.500 kg
	VFM 240	VFM 240 DIGI
EAN	4260364295757	4260364295764
Artikel-Nummer	235 2424	235 3424
Preis zzgl. MwSt.	Auf Anfrage	Auf Anfrage
Preis inkl. 19% MwSt.		

VHFM 240 / VHFM 240 DIGI

BETTFRÄSMASCHINE



ABB.: VHFM 240
OHNE DIGITALANZEIGE

VHFM 240 / VHFM 240 DIGI VERTIKALFRÄSMASCHINE MIT STARREM BETT UNTER KREUZTISCH

Sehr stabile Bettfräsmaschine für große Werkstücke und schwere Zerspanung. Großzügig dimensioniertes schweres Gussgestell und -säule mit extrem breiten Flachführungen. Stabilität und geringere Vibrationen führen zu mehr Präzision bei hoher Tischbelastbarkeit. Gehärtete und geschliffene Führungen in allen Achsenführungen garantieren langjährige Genauigkeit.

- » Fräskopf mit Vertikal- und Horizontalspindel
- » Zusätzlich mit ausfahrbarer Pinole, Aufnahme ISO 50
- » Zahnradgetriebe mit 12 Geschwindigkeiten
- » Handräder für exakte Verstellung mit Feinskalierung
- » Vorschub in X-, Y- und Z-Achse und Eilgang serienmäßig
- » Kühlmittleinrichtung
- » LED-Arbeitsleuchte

VFM 240 DIGI mit bedienungsfreundlichem digitalen Wegmesssystem zur exakten Anzeige der Verfahwege inklusive Möglichkeiten der Koordinatenvorgabe, Lochkreismusterberechnung, Speicherung für 10 Werkzeuge und Umrechnung mm / inch.

Bezeichnung	VHFM 240	VHFM 240 DIGI
Ausladung	50 mm	50 mm
Max. Abstand Spindel - Vertikalführungsbahn	450 mm	450 mm
Spindelkopf Schwenkbereich	-	-
Spindelaufnahme	ISO 50	ISO 50
Motor	7,5 kW	7,5 kW
Spindeldrehzahlen	18	18
Drehzahlbereich Vertikalspindel	42 - 1.290 U/min	42 - 1.290 U/min
Pinolenhub	-	-
Tischgeschwindigkeiten	20 - 2.000 mm/min	20 - 2.000 mm/min
Tischeilgang	2.500 mm/min	2.500 mm/min
Tischgröße	2.000 x 400 mm	2.000 x 400 mm
Tischbelastung max.	2.000 kg	2.000 kg
Verfahweg	längs 1.500 mm quer 620 mm vertikalweg (Fräskopf) 680 mm	längs 1.500 mm quer 620 mm vertikalweg (Fräskopf) 680 mm
T-Nutengröße (Tisch)	18	18
T-Nutenanzahl (Tisch)	3	3
Abmessungen (L x T x H)	2.420 x 2.340 x 3.300 mm	2.420 x 2.340 x 3.300 mm
Gewicht	4.500 kg	4.500 kg
	VHFM 240	VHFM 240 DIGI
EAN	4260364295771	4260364295788
Artikel-Nummer	235 2524	235 3524
Preis zzgl. MwSt.	Auf Anfrage	Auf Anfrage
Preis inkl. 19% MwSt.		

HFM 1560 / HFM 2060 HFM 2580 / HFM 3080

BETTFRÄSMASCHINEN

NEU



ABB.: HFM 3080

HFM 1560 / HFM 2060 / HFM 2580 / HFM 3080 BETTFRÄSMASCHINEN

Fräsmaschine mit mechanischen Getriebe, horizontaler Frässpindel und großem Arbeitstisch zur Bearbeitung schwerer Werkstücke. Maschinenbett, Tisch und Säule aus hochwertigem Guss. Groß dimensionierte Rechteckführungen mit Teleskopabdeckungen.

OPTIONALES ZUBEHÖR

- » Digitalanzeige
- » Maschinenschraubstock
- » Kühlmiteleinrichtung
- » Aufspannsatz

Bezeichnung	HFM 1560	HFM 2060	HFM 2580	HFM 3080
Max. Abstand Spindel - Tisch	750 mm	750 mm	1.000 mm	1.000 mm
Spindelaufnahme	ISO 50	ISO 50	ISO 50	ISO 50
Motor	7,5 kW	7,5 kW	7,5 kW	7,5 kW
Spindeldrehzahlen	6	6	6	6
Drehzahlbereich	82 - 505 U/min	82 - 505 U/min	82 - 505 U/min	82 - 505 U/min
Spindel schwenkbar	±35°	±35°	±35°	±35°
Vertikalschub	stufenlos	stufenlos	stufenlos	stufenlos
Fräskopfweg horizontal	350 mm	350 mm	350 mm	350 mm
Tischgeschwindigkeiten	stufenlos	stufenlos	stufenlos	stufenlos
Tischeilgang	1.400 mm/min	1.400 mm/min	1.400 mm/min	1.400 mm/min
Tischantrieb	2,2 kW	2,2 kW	2,2 kW	2,2 kW
Tischgröße	1.500 x 630 mm	2.000 x 630 mm	2.500 x 800 mm	3.000 x 800 mm
Tischbelastung max.	1.500 kg	1.500 kg	2.000 kg	2.000 kg
Verfahrweg	1.500 mm	2.000 mm	2.500 mm	3.000 mm
T-Nutengröße (Tisch)	22 mm	22 mm	22 mm	22 mm
T-Nutenanzahl (Tisch)	5	5	5	5
Abmessungen (L x T x H)	4.600 x 2.200 x 2.300 mm	5.300 x 2.200 x 2.300 mm	6.000 x 2.200 x 2.600 mm	6.700 x 2.200 x 2.600 mm
Gewicht	3.200 kg	3.800 kg	5.200 kg	6.600 kg
	HFM 1560	HFM 2060	HFM 2580	HFM 3080
EAN	4260364298208	4260364298215	4260364298222	4260364298239
Artikel-Nummer	235 1560	235 2060	235 2580	235 3080
Preis zzgl. MwSt.	Auf Anfrage	Auf Anfrage	Auf Anfrage	Auf Anfrage
Preis inkl. 19% MwSt.				



Drehen

TD 1803 VARIO / TD 2004 VARIO

DREHMASCHINEN

**Das Original
Epple Maschinen®**



ABB.: TD 1803 VARIO MIT OPTIONALEM
UNTERBAU

TD 1803 VARIO / TD 2004 VARIO

- » Baureihe in modernem Design
- » Stufenlose Drehzahlverstellung und digitale Drehzahlanzeige
- » Gehärtete Spindelnase
- » Rundlaufgenauigkeit < 0,015 mm in der Spindelnase gemessen
- » Breites Bett, induktiv gehärtet
- » Leitspindelabdeckung für lange Lebensdauer
- » Not-Aus-Schalter mit Unterspannungsauslöser
- » Serienmäßig mit Rechts-/Linkslaufschalter
- » Handräder mit Feinskalierung

IM LIEFERUMFANG ENTHALTEN

- » **3-Backenfutter 100 mm**
- » 2 feste Spitzen
- » Bedienwerkzeug
- » Spänewanne
- » Spritzwanne
- » 4-fach Stahlhalter
- » Wechselrädersatz
- » Drehfutterschutz

Stufenlose Drehmaschinen

Bezeichnung	TD 1803 Vario	TD 2004 Vario
Umlauf-Ø über Maschinenbett	Ø 180 mm	Ø 210 mm
Umlauf-Ø über Support	Ø 120 mm	Ø 210 mm
Spitzenweite	300 mm	400 mm
Spitzenhöhe	90 mm	105 mm
Spindelbohrung	Ø 21 mm	Ø 21 mm
Hauptwelle	MK 3	MK 3
3-Backenfutter	Ø 100 mm	Ø 100 mm
Drehzahlen	150 - 2.500 min ⁻¹	150 - 2.500 min ⁻¹
Verfahrweg – Oberschlitten	40 mm	55 mm
Verfahrweg – Planschlitten	55 mm	75 mm
Gewinde (metrisch)	0,5 - 3,0 mm	0,5 - 3,0 mm
Gewinde (Zoll)	10 - 44 Gg/Zoll	10 - 44 Gg/Zoll
Geschwindigkeiten	stufenlos	stufenlos
Pinolenhub	60 mm	60 mm
Reitstock	MK 2	MK 2
Motorleistung	600 Watt - 230 V / 50 Hz	600 Watt - 230 V / 50 Hz
Abmessungen (L x T x H)	740 x 390 x 310 mm	840 x 390 x 370 mm
Gewicht	44 kg	48 kg

	TD 1803 Vario	TD 2004 VARIO
EAN	4260364295795	4260364295801
Artikel-Nummer	246 1813	246 2014
Preis zzgl. MwSt.	EUR 1.245,00	EUR 1.285,00
Preis inkl. 19% MwSt.	Eur 1.481,55	EUR 1.529,15

TD 2406 / TD 2406 VARIO / TD 2506 / TD 2506 VARIO

**Das Original
Epple Maschinen®**

DREHMASCHINEN



ABB.: TD 2406 VARIO MIT OPTIONALEM
UNTERBAU

TD 2406 / TD 2406 VARIO / TD 2506 / TD 2506 VARIO

- » Baureihe in modernem Design
- » Stufenlose Drehzahlverstellung und digitale Drehzahlanzeige (nur Vario)
- » Gehärtete Spindelnase
- » Rundlaufgenauigkeit < 0,015 mm in der Spindelnase gemessen
- » Breites Bett, induktiv gehärtet
- » Mit Leitspindel für Längsvorschub
- » Leitspindelabdeckung für lange Lebensdauer
- » Not-Aus-Schalter mit Unterspannungsauslöser
- » Serienmäßig mit Rechts-/Linkslaufschalter
- » Handräder mit Feinskalierung
- » Drehzahl abhängig von Riemenposition (TD 2406)

IM LIEFERUMFANG ENTHALTEN

- » **3-Backenfutter 125 mm**
- » 2 feste Spitzen
- » Bedienwerkzeug
- » Spänewanne
- » Spritzwanne
- » 4-fach Stahlhalter
- » Wechselrädersatz
- » Drehfutterschutz

Bezeichnung	TD 2406	TD 2406 VARIO	TD 2506	TD 2506 VARIO
Umlauf-Ø über Maschinenbett	Ø 250 mm	Ø 250 mm	Ø 250 mm	Ø 250 mm
Umlauf-Ø über Support	Ø 150 mm	Ø 150 mm	Ø 150 mm	Ø 150 mm
Spitzenweite	550 mm	550 mm	550 mm	550 mm
Spitzenhöhe	125 mm	125 mm	125 mm	125 mm
Spindelbohrung	Ø 26 mm	Ø 26 mm	Ø 26 mm	Ø 26 mm
Hauptwelle	MK 4	MK 4	MK 4	MK 4
3-Backenfutter	Ø 125 mm	Ø 125 mm	Ø 125 mm	Ø 125 mm
Drehzahlen	125 - 2.000 min ⁻¹	30 - 2.250 min ⁻¹	125 - 2.000 min ⁻¹	30 - 2.250 min ⁻¹
Verfahrweg – Oberschlitten	75 mm	75 mm	70 mm	70 mm
Verfahrweg – Planschlitten	120 mm	120 mm	110 mm	110 mm
Gewinde (metrisch)	0,2 - 3,5 mm	0,2 - 3,5	0,2 - 3,5	0,2 - 3,5
Gewinde (Zoll)	8 - 56 Gg/Zoll	8 - 56 Gg/Zoll	8 - 56 Gg/Zoll	8 - 56 Gg/Zoll
Geschwindigkeiten	-	stufenlos	-	stufenlos
Pinolenhub	70 mm	70 mm	70 mm	70 mm
Reitstock	MK 2	MK 2	MK 2	MK 2
Motorleistung	550 Watt - 230 V / 50 Hz	850 Watt - 230 V / 50 Hz	550 Watt - 230 V / 50 Hz	850 Watt - 230 V / 50 Hz
Abmessungen (L x T x H)	1.110 x 500 x 500 mm	1.110 x 500 x 500 mm	1.110 x 500 x 500 mm	1.110 x 500 x 500 mm
Gewicht	140 kg	140 kg	140 kg	140 kg

	TD 2406	TD 2406 VARIO	TD 2506	TD 2506 VARIO
EAN	4260364295818	4260364295825	4260364295832	4260364295849
Artikel-Nummer	246 2406	246 2416	246 2506	246 2516
Preis zzgl. MwSt.	EUR 1.585,00	EUR 1.785,00	EUR 1.785,00	EUR 2.685,00
Preis inkl. 19% MwSt.	EUR 1.886,15	EUR 2.124,15	EUR 2.124,15	EUR 3.195,15

BOHREN

FRÄSEN

DREHEN

SÄGEN

SCHLEIFEN

BIEGEN

PRESSEN /
SCHNEIDEN

SONSTIGE
MASCHINEN

ZUBEHÖR

TD 2807 / TD 2807 VARIO

DREHMASCHINEN

Das Original
Epple Maschinen®



ABB.: TD 2807 VARIO
MIT OPTIONALEM UNTERBAU

TD 2807 / TD 2807 VARIO

- » Baureihe in modernem Design
- » stufenlose Drehzahlverstellung und digitale Drehzahlanzeige (nur Vario)
- » Gehärtete Spindelnase
- » Rundlaufgenauigkeit < 0,015 mm in der Spindelnase
- » Breites Bett, induktiv gehärtet
- » Mit Leitspindel für Längsvorschub
- » Quervorschub (TD 3018 (Vario))
- » Längsvorschub (TD 2807 (Vario) / TD 3018 (Vario))
- » Leitspindelabdeckung für lange Lebensdauer
- » Not-Aus-Schalter mit Unterspannungsauslöser
- » Serienmäßig mit Rechts-/Linkslaufschalter
- » Handräder mit Feinskalierung
- » Drehzahl abhängig von Riemenposition (TD 2807)

IM LIEFERUMFANG ENTHALTEN

- » **3-Backenfutter 125 mm, zentrisch spannend**
- » 2 feste Spitzen
- » Bedienwerkzeug
- » Spänwanne
- » Spritzwanne
- » 4-fach Stahlhalter
- » Wechselrädersatz
- » Drehfutterschutz

Stufenlose Drehmaschinen

Bezeichnung	TD 2807	TD 2807 VARIO
Umlauf-Ø über Maschinenbett	Ø 280 mm	Ø 290 mm
Umlauf-Ø über Support	Ø 170 mm	Ø 175 mm
Spitzenweite	700 mm	700 mm
Spitzenhöhe	140 mm	145 mm
Spindelbohrung	Ø 26 mm	Ø 26 mm
Hauptwelle	MK 4	MK 4
3-Backenfutter	Ø 125 mm	Ø 125 mm
Drehzahlen	150 - 2.000 min ⁻¹	150 - 2.000 min ⁻¹
Verfahrweg – Oberschlitten	60 mm	60 mm
Verfahrweg – Planschlitten	160 mm	160 mm
Gewinde (metrisch)	0,2 - 3,5 mm	0,2 - 3,5 mm
Gewinde (Zoll)	8 - 56 U/zoll	8 - 56 U/zoll
Geschwindigkeiten	-	stufenlos
Pinolenhub	105 mm	105 mm
Reitstock	MK 2	MK 2
Motorleistung	850 Watt - 230 V / 50 Hz	1,1 kW - 230 V / 50 Hz
Abmessungen (L x T x H)	1.220 x 660 x 560 mm	1.220 x 660 x 560 mm
Gewicht	202 kg	210 kg

	TD 2807	TD 2807 VARIO
EAN	4260364295856	4260364295863
Artikel-Nummer	246 2807	246 2817
Preis zzgl. MwSt.	EUR 2.385,00	EUR 2.985,00
Preis inkl. 19% MwSt.	EUR 2.838,15	EUR 3.552,15

TD 3018 / TD 3018 VARIO

DREHMASCHINEN MIT GETRIEBE

Das Original
Epple Maschinen®



ABB.: TD 3018 VARIO
MIT OPTIONALEM UNTERBAU

TD 3018 / TD 3018 VARIO

- » Stabile Konstruktion des Maschinenkörpers aus Grauguss
- » Gehärtete und geschliffene Bettführungsbahnen
- » Führungen mit nachstellbaren Keilleisten
- » Automatische Längs- / Planvorschübe
- » Leit- und Zugspindel mit Gleitlagern aus Sintermetall
- » Leit- und Zugspindel mit Späneschutzmantel
- » Rechts-/Linkslauf am Bedienfeld schaltbar
- » Garantierte Rundlaufgenauigkeit kleiner als 0,015 mm in der Spindelnase gemessen
- » Verstellbarer Reitstock für das Drehen von Kegeln
- » Handräder mit einstellbarer Feinskalierung inkl. 4-fach-Stahlhalter für Werkzeuge bis 18×18mm
- » Drehzahl abhängig von Riemenposition (TD 3018)

IM LIEFERUMFANG ENTHALTEN

- » **3-Backenfutter 160 mm, zentrisch spannend**
- » 2 feste Zentrierspitzen
- » Spritzwand
- » Spänewanne
- » 4-fach Stahlhalter 18 mm
- » Wechsellädersatz
- » Bedienwerkzeug

Bezeichnung	TD 3018	TD 3018 VARIO
Umlauf-Ø über Maschinenbett	Ø 300 mm	Ø 300 mm
Umlauf-Ø über Support	Ø 180 mm	Ø 180 mm
Spitzenweite	720 mm	800 mm
Spitzenhöhe	158 mm	158 mm
Spindelbohrung	Ø 36 mm	Ø 36 mm
Hauptwelle	MK 5	MK 5
3-Backenfutter	Ø 160 mm	Ø 160 mm
Drehzahlen	150 - 2.000 min ⁻¹	150 - 2.000 min ⁻¹
Verfahrweg – Oberschlitten	65 mm	65 mm
Verfahrweg – Planschlitten	180 mm	180 mm
Gewinde (metrisch)	0,2 - 3,5 mm	0,2 - 3,5 mm
Gewinde (Zoll)	8 - 56 Gg/1"	8 - 56 Gg/1"
Geschwindigkeiten	-	stufenlos
Pinolenhub	70 mm	70 mm
Reitstock	MK 3	MK 3
Motorleistung	400 V / 1,5 kW	400 V / 1,5 kW
Abmessungen (L x T x H)	1.420 x 705 x 575 mm	1.420 x 705 x 575 mm
Gewicht	260 kg	260 kg

	TD 3018	TD 3018 VARIO
EAN	4260364295870	4260364295887
Artikel-Nummer	246 3008	246 3018
Preis zzgl. MwSt.	EUR 2.985,00	EUR 3.385,00
Preis inkl. 19% MwSt.	EUR 3.552,15	EUR 4.028,15

BOHREN

FRÄSEN

DREHEN

SÄGEN

SCHLEIFEN

BIEGEN

PRESSEN / SCHNEIDEN

SONSTIGE MASCHINEN

ZUBEHÖR

MD 300-910 / MD 300-910 DIGI

PRÄZISIONS-GETRIEBE-DREHMASCHINE



ABB.: MD 300-910

Technische Daten siehe Seite 63.

MD 300-900 / MD 300-910 DIGI IDEAL FÜR JEDE WERKSTATT

- » Gehärtete und geschliffene Führungsbahnen
- » Camlock Spindelaufnahme D 1-4"
- » Präzisionsgetriebedrehmaschine im Ölbad laufend: Zahnradgetriebe, Zug-, Leit- und Schaltspindel
- » Ruhiger Lauf durch gehärtetes und präzisionsgeschliffenes Zahnradgetriebe, alle Zahnräder und Wellen gehärtet und geschliffen
- » Leichtgängige Getriebebeschaltung, im Ölbad laufend
- » Rundlaufgenauigkeit < 0,015 mm in der Spindelnase gemessen
- » Not-Aus-Schalter und Motorschutz
- » Leitspindelabdeckung
- » Spanschutz am Oberschlitten
- » Schlosskastenräder im Ölbad laufend
- » Hauptspindel mit D 1-4" Aufnahme, Bohrung Durchmesser 38 mm, geführt in 2 nachstellbaren Präzisionskegelrollenlagern
- » Leichtgängige Hauptspindelgetrieberäder
- » Alle Schlittenführungen mit nachstellbaren Keilleisten
- » Stabiles, stark verripptes Prismenbett, Doppelprismenführung, Bett aus Grauguss, gehärtet und geschliffen
- » Neopren-Abstreifer zum Schutz der Führungen
- » Rechts- / Linkslauf am Bettschlitten über Schaltspindel schaltbar

OPTIONALES ZUBEHÖR

- » Nivellierfüße M12
- » Kühlmittelemulsion
- » Drehstahlsortiment 12 mm
- » **Schnellwechselstahlhalter Multifix "A" (5-teilig)**

INKL. LED-ARBEITSLEUCHE UND
KÜHLMITTELEINRICHTUNG



ÜBERSICHTLICHE
BEDIENEINHEIT

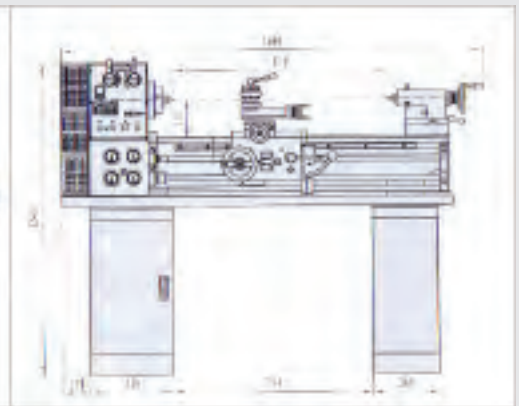
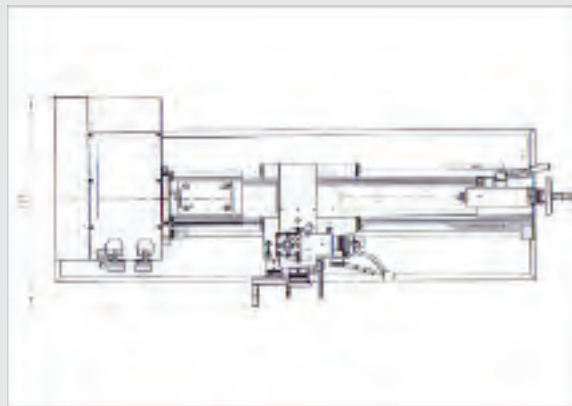

MD 300-900 / MD 300-910 DIGI

IM LIEFERUMFANG
ENTHALTEN

- » Digitalanzeige bei MD 300-910 Digi
- » flexible LED-Arbeitsleuchte
- » Kühlmittelleinheit
- » **3-Backenfutter, Durchmesser 160 mm**
- » **4-Backenfutter, Durchmesser 200 mm**
- » Backen einzeln verstellbar
- » Aufspannscheibe (Planscheibe)
- » Feststehende Lünette
- » Mitlaufende Lünette
- » Gewindeuhr für mehrschneidige Gewinde
- » 2 Spitzen
- » Spänewanne
- » Spritzschutzwand hinten und unten
- » Bedienwerkzeug
- » Fußbremse
- » Unterbau
- » Herausnehmbare Brücke
- » Elektrischer Impulsgeber
- » Backenfutterschutz mit Sicherheitsschalter
- » 4-fach Stahlhalter
- » Wechsellädersatz

Bezeichnung	MD 300-910	MD 300-910 DIGI
Spitzenweite	900 mm	900 mm
Spitzenhöhe	165 mm	165 mm
Spitzenhöhe ohne Brücke	215 mm	215 mm
Durchlass	38 mm	38 mm
Hauptwelle	MK 5	MK 5
Reitstock	MK 3	MK 3
Geschwindigkeiten	18	18
Drehzahlen	65 - 1.810 min ⁻¹	65 - 1.810 min ⁻¹
Vorschübe (längs)	0,053 - 1,291 mm/U	0,053 - 1,291 mm/U
Vorschübe (quer)	0,011 - 0,276 mm/U	0,011 - 0,276 mm/U
Gewinde (metrisch)	0,4 - 7 mm	0,4 - 7 mm
Gewinde (Zoll)	4 - 60 Gg/1"	4 - 60 Gg/1"
Verfahrweg - Oberschlitten	85 mm	85 mm
Verfahrweg - Planschlitten	150 mm	150 mm
3-Backenfutter, Durchmesser	160 mm	160 mm
4-Backenfutter, Durchmesser	200 mm	200 mm
Aufspannscheibe, Durchmesser	255 mm	255 mm
Motorleistung	400 V / 1,5 kW	400 V / 1,5 kW
Abmessungen (L x T x H)	1.550 x 630 x 570 mm	1.550 x 630 x 800 mm
Abmessung mit Sockel (L x T x H)	1.550 x 630 x 1.270 mm	1.550 x 630 x 1.500 mm
Gewicht	450 kg	460 kg
	MD 300-910	MD 300-910 DIGI
EAN	4260364290394	4260364290400
Artikel-Nummer	245 0300	245 1300
Preis zzgl. MwSt.	EUR 4.285,00	EUR 5.135,00
Preis inkl. 19% MwSt.	EUR 5.099,15	EUR 6.110,65

BOHREN

FRÄSEN

DREHEN

SÄGEN

SCHLEIFEN

BIEGEN

PRESSEN /
SCHNEIDEN

SONSTIGE
MASCHINEN

ZUBEHÖR

MD 360-1.000 / MD 360-1.000 DIGI MD 360-1.000 S DIGI

MECHANIKER-DREHMASCHINEN



ABB.: MD 360-1.000 DIGI

Bezeichnung	MD 360-1.000	MD 360-1.000 DIGI	MD 360-1.000 S DIGI
Spitzenweite	1.000 mm	1.000 mm	1.000 mm
Spitzenhöhe	180 mm	180 mm	180 mm
Spitzenhöhe ohne Brücke	280 mm	280 mm	280 mm
Durchlass	38 mm	38 mm	38 mm
Hauptwelle	MK 5	MK 5	MK 5
Reitstock	MK 3	MK 3	MK 3
Geschwindigkeiten	16	16	stufenlos
Drehzahlen	45 - 1.800 min ⁻¹	45 - 1.800 min ⁻¹	40 - 400 min ⁻¹ 220 - 1.800 min ⁻¹
Vorschübe (längs)	0,043 - 0,653 mm/U	0,043 - 0,653 mm/U	0,043 - 0,653 mm/U
Vorschübe (quer)	0,015 - 0,211 mm/U	0,015 - 0,211 mm/U	0,015 - 0,211 mm/U
Gewinde (metrisch)	0,4 - 7 mm/U	0,4 - 7 mm/U	0,4 - 7 mm/U
Gewinde (Zoll)	4 - 70 TPI	4 - 70 TPI	4 - 70 TPI
Gewinde (diametral)	8 - 144 D.P.	8 - 144 D.P.	8 - 144 D.P.
Gewinde (Modul)	0,25 - 3,5 mm	0,25 - 3,5 mm	0,25 - 3,5 mm
Verfahrweg - Oberschlitten	95 mm	95 mm	95 mm
Verfahrweg - Planschlitten	180 mm	180 mm	180 mm
3-Backenfutter, Durchmesser	200 mm	200 mm	160 mm
4-Backenfutter, Durchmesser	200 mm	200 mm	200 mm
Aufspannscheibe, Durchmesser	300 mm	300 mm	300 mm
Motorleistung	400 V / 1,5 kW / 2,4 kW	400 V / 1,5 kW / 2,4 kW	400 V / 4,5 kW
Abmessung mit Sockel (L x T x H)	1.920 x 750 x 1.500 mm	1.920 x 750 x 1.800 mm	1.920 x 750 x 1.800 mm
Gewicht	700 kg	710 kg	730 kg
	MD 360-1.000	MD 360-1.000 DIGI	MD 360-1.000 S DIGI
EAN	4260364290417	4260364290424	4260364290431
Artikel-Nummer	245 0180	245 1180	245 2180
Preis zzgl. MwSt.	EUR 5.985,00	EUR 6.985,00	EUR 8.185,00
Preis inkl. 19% MwSt.	EUR 7.122,15	EUR 8.312,15	EUR 9.740,15

**MD 360-1.000 / MD 360-1.000 DIGI /
MD 360-1.000 S DIGI**

Bestens geeignet für Produktion, Werkstatt, Reparaturbetriebe, Ausbildungs- und Lehrwerkstätten. Die Maschine MD 360-1.000 Digi verfügt über eine 3-Achs-Digitalanzeige. Moderne, qualitativ hochwertige Präzisionsgetriebedrehmaschine, mit induktionsgehärtetem Bett.

- » Gehärtete und geschliffene Führungsbahnen
- » Camlock Spindelaufnahme D 1-5"



ABB.: DIGITALANZEIGE

- » Ruhiger Lauf durch gehärtetes und präzisionsgeschliffenes Zahnradgetriebe, alle Zahnräder und Wellen gehärtet und geschliffen, im Ölbad in Präzisionslagern laufend
- » Leichtgängige Getriebebeschaltung, im Ölbad laufend
- » Rundlaufgenauigkeit < 0,015 mm in der Spindelnase
- » Schlosskastenräder im Ölbad laufend
- » Hauptspindel Camlock D 1-5" Aufnahme, Bohrung Durchmesser 38 mm, geführt in 2 nachstellbaren Präzisionskegelrollenlagern
- » Leichtgängige Hauptspindelgetrieberäder
- » Alle Schlittenführungen mit nachstellbaren Keilleisten
- » Stabiles, stark verripptes Prismenbett, Doppelprismenführung, Bett aus Grauguss, gehärtet und geschliffen
- » Abstreifer zum Schutz der Führungen
- » Rechts- / Linkslauf am Bettschlitten über Schaltspindel schaltbar
- » Not-Aus-Schalter, abschließbarer Hauptschalter und Motorschutz
- » Leitspindelabdeckung
- » LED-Arbeitsleuchte
- » Mechanische Fußbremse
- » Abnahmeprotokoll
- » **Modell: MD 360-1.000 S DIGI mit stufenloser Drehzahlregulierung**
- » Gefertigt nach DIN 8606 Werkzeugmachergenauigkeit

OPTIONALES ZUBEHÖR

- » **Schnellwechselstahlhalter**
Multifix "B" (5-teilig)
- » Nivellierfüße M12
- » Kühlmittlemulsion
- » Drehstahlsortiment 16 mm mit
Wendeplatten

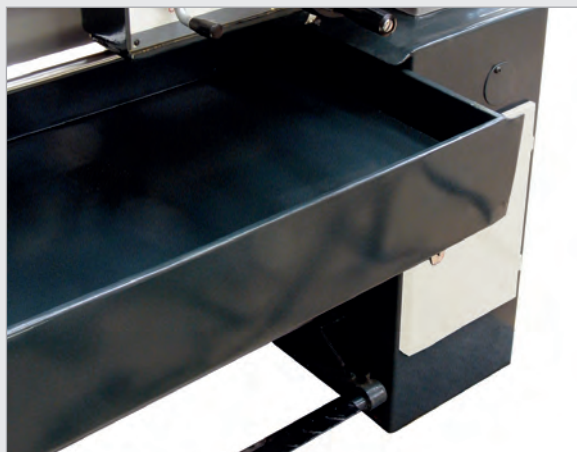

**IM LIEFERUMFANG
ENTHALTEN**

- » Digitalanzeige bei MD 360-1.000 Digi und MD 360-1.000 S Digi
- » Kühlmittleinrichtung
- » LED-Arbeitsleuchte
- » Maschinenunterbau montiert
- » Spritzwanne montiert
- » Wechselrädersatz
- » Herausnehmbare Brücke
- » Fußbremse
- » Backenfutterschutz mit Sicherheitsschalter
- » **3-Backenfutter, Durchmesser 200 mm**
- » **4-Backenfutter, Durchmesser 200 mm,**
Backen einzeln verstellbar
- » Planscheibe, Durchmesser 300 mm
- » Feststehende Lünette, mitlaufende Lünette
- » Gewindeuhr für mehrschneidige Gewinde
- » Feste Zentrierspitze MK 3, mitlaufende Zentrierspitze
MK 3, Reduzierhülse MK 5 auf MK 3
- » 4-fach Stahlhalter
- » Bedienwerkzeug

Ausführliches Zubehör finden Sie ab Seite 289.

BOHREN

FRÄSEN

DREHEN

SÄGEN

SCHLEIFEN

BIEGEN

PRESSEN /
SCHNEIDEN

SONSTIGE
MASCHINEN

ZUBEHÖR

TD 4210 / TD 4210 DIGI

LEIT- UND ZUGSPINDELDREHMASCHINEN

Leit- und Zugspindelrehmaschinen



ABB.: TD 4210

Bezeichnung	TD 4210	TD 4210 DIGI
Spitzenweite	1.000 mm	1.000 mm
Spitzenhöhe	205 mm	205 mm
Drehdurchmesser ohne Brücke	580 mm	580 mm
Durchlass	52 mm	52 mm
Hauptwelle	MK 6	MK 6
Reitstock	MK 4	MK 4
Geschwindigkeiten	16	16
Drehzahlen	45 - 1.800 min ⁻¹	45 - 1.800 min ⁻¹
Vorschübe (längs)	0,05 - 1,7 mm/U	0,05 - 1,7 mm/U
Vorschübe (quer)	0,025 - 0,85 mm/U	0,025 - 0,85 mm/U
Gewinde (metrisch)	0,2 - 14 mm/U	0,2 - 14 mm/U
Gewinde (Zoll)	2 - 72 Gg/1"	2 - 72 Gg/1"
Gewinde (diametral)	8 - 44 D.P.	8 - 44 D.P.
Gewinde (Modul)	0,3 - 3,5 mm	0,3 - 3,5 mm
Verfahrweg - Oberschlitten	140 mm	140 mm
Verfahrweg - Planschlitten	210 mm	210 mm
3-Backenfutter, Durchmesser	200 mm	200 mm
4-Backenfutter, Durchmesser	300 mm	300 mm
Aufspannscheibe, Durchmesser	300 mm	300 mm
Motorleistung	400 V / 4,5 kW	400 V / 4,5 kW
Abmessung mit Sockel (L x T x H)	2.025 x 915 x 1.375 mm	2.025 x 915 x 1.375 mm
Gewicht	1.300 kg	1.310 kg
	TD 4210	TD 4210 DIGI
EAN	4260364295894	4260364295900
Artikel-Nummer	245 0421	245 2420
Preis zzgl. MwSt.	EUR 9.385,00	EUR 10.245,00
Preis inkl. 19% MwSt.	EUR 11.168,15	EUR 12.191,55

IM LIEFERUMFANG
ENTHALTEN

- » **3-Backenfutter 200 mm**
- » **Schnellwechselstahlhalter Multifix Typ B montiert (5-teilig)**
- » **4-Backenfutter 300 mm**,
Backen einzeln verstellbar
- » Planscheibe 350 mm
- » Backenfutterschutz mit Sicherheits-
schalter
- » Reduzierhülse MK6/MK4
- » 2 feste Spitzen MK4
- » Feststehende und mitlaufende Lünette
- » Spindelbremse
- » Kühlmittleinrichtung mit Dosierung
- » LED-Arbeitsleuchte
- » Maschinenunterbau
- » Spritzwand
- » Gewindeuhr
- » Wechselrädersatz
- » Bedienwerkzeug

TD 4210 / TD 4210 DIGI

- » Starke und verwindungssteife Konstruktion des Maschinenunterbaus und -bettes, die aus einem Stück aus schwingungsabsorbierendem Grauguss gegossen ist.
- » 2-Stufen-Motor
- » Gehärtete und geschliffene Bettführungsbahnen
- » Großzügig dimensioniertes Maschinenbett
- » Alle Führungen sind mit nachstellbaren Keilleisten versehen
- » Zentralschmierung im Bettschlitten
- » Rechts- / Linkslauf am Bettschlitten schaltbar
- » Herausnehmbare Bettbrücke für das Bearbeiten von großen Werkstücken
- » Verstellbarer Reitstock für das Drehen von Kegeln
- » Garantierte Rundlaufgenauigkeit < 0,015 mm in der Spindelnase gemessen
- » Geschlossenes Vorschubgetriebe
- » Zahnräder und Wellen sind gehärtet und geschliffen
- » Übersichtliches Bedienelement mit massiven Wahlhebeln zum Wählen der Geschwindigkeiten
- » Ölbad-Wechselradgetriebe mit gehärteten und geschliffenen Getriebezahnrädern
- » Handräder mit einstellbarer Feinskalierung
- » Hauptspindel gehärtet und geschliffen und im Ölbad laufend, sowie Kegelrollenlager geführt
- » Mechanische Fuß-Spindelbremse
- » Leitspindelabdeckung
- » Abnahmeprotokoll
- » Gefertigt nach DIN 8606 Werkzeugmachergenauigkeit

inkl. Schnellwechselstahlhalter Multifix Typ B montiert (5-teilig)

OPTIONALES ZUBEHÖR

- » Nivellierfüße M16, Industrieausführung
- » Kühlmittlemulsion



Abb.: Digitalanzeige der TD 4210 DIGI

Bezeichnung	Art.-Nr.	Bezeichnung	Art.-Nr.
Drehstahlsortiment 10 mm	545 0210	Drehstahlsortiment 16 mm	545 2216
Drehstahlsortiment 12 mm	545 0212	Getriebeöl AR 150	580 1150
Drehstahlsortiment 10 mm	545 1210	Kühlmittlemulsion 5 Liter	580 1030
Drehstahlsortiment 12 mm	545 1212	Mitlaufende Zentrierspitze	-
Drehstahlsortiment 12 mm	545 2212		

TD 4610 / TD 4610 DIGI

TD 4615 / TD 4615 DIGI

LEIT- UND ZUGSPINDELDREHMASCHINEN



ABB.: TD 4615 DIGI

Bezeichnung	TD 4610	TD 4610 DIGI	TD 4615	TD 4615 DIGI
Spitzenweite	1.000 mm	1.000 mm	1.500 mm	1.500 mm
Spitzenhöhe	230 mm	230 mm	230 mm	230 mm
Drehdurchmesser ohne Brücke	690 mm	690 mm	690 mm	690 mm
Drehdurchmesser über Support	285 mm	285 mm	285 mm	285 mm
Spindelbohrung	58 mm	58 mm	58 mm	58 mm
Reitstock	MK 4	MK 4	MK 4	MK 4
Spindelaufnahme (Camlock)	1 - 6"	1 - 6"	1 - 6"	1 - 6"
Geschwindigkeiten	12	12	12	12
Drehzahlen	25 - 2.000 min ⁻¹	25 - 2.000 min ⁻¹	25 - 2.000 min ⁻¹	25 - 2.000 min ⁻¹
Vorschübe (längs)	0,031 - 1,7 mm/U	0,031 - 1,7 mm/U	0,031 - 1,7 mm/U	0,031 - 1,7 mm/U
Vorschübe (quer)	0,014 - 0,784 mm/U	0,014 - 0,784 mm/U	0,014 - 0,784 mm/U	0,014 - 0,784 mm/U
Gewinde (metrisch)	0,1 - 14 mm/U	0,1 - 14 mm/U	0,1 - 14 mm/U	0,1 - 14 mm/U
Gewinde (Zoll)	2 - 112 Gg/1"	2 - 112 Gg/1"	2 - 112 Gg/1"	2 - 112 Gg/1"
Gewinde (diametral)	8 - 144 D.P.	8 - 144 D.P.	8 - 144 D.P.	8 - 144 D.P.
Gewinde (Modul)	0,25 - 3,5 mm	0,25 - 3,5 mm	0,25 - 3,5 mm	0,25 - 3,5 mm
Verfahrweg - Oberschlitten	128 mm	128 mm	128 mm	128 mm
Verfahrweg - Planschlitten	285 mm	285 mm	285 mm	285 mm
3-Backenfutter, Durchmesser	250 mm	250 mm	250 mm	250 mm
4-Backenfutter, Durchmesser	300 mm mit einstellbaren Backen	300 mm mit einstellbaren Backen	300 mm mit einstellbaren Backen	300 mm mit einstellbaren Backen
Motorleistung	400 V / 5,5 kW	400 V / 5,5 kW	400 V / 5,5 kW	400 V / 5,5 kW
Abmessung mit Sockel (L x T x H)	2.220 x 1.080 x 1.370 mm	2.220 x 1.080 x 1.600 mm	2.720 x 1.080 x 1.370 mm	2.720 x 1.080 x 1.600 mm
Gewicht	1.670 kg	1.680 kg	2.070 kg	2.080 kg
	TD 4610	TD 4610 DIGI	TD 4615	TD 4615 DIGI
EAN	4260364295917	4260364295924	4260364295931	4260364295948
Artikel-Nummer neues Design	245 0462	245 2460	245 0463	245 2465
Preis zzgl. MwSt.	EUR 12.485,00	EUR 13.145,00	EUR 12.985,00	EUR 13.885,00
Preis inkl. 19% MwSt.	EUR 14.857,15	EUR 15.642,55	EUR 15.452,15	EUR 16.523,15

TD 4610 / TD 4610 DIGI
TD 4615 / TD 4615 DIGI

Leit- und Zugspindeldrehmaschine in schwerer Ausführung mit umfangreicher Serienausstattung. Vibrationsarm und laufruhig. Inklusiv massivem Unterbau und Maschinenbett.

- » Starke und verwindungssteife Konstruktion des Maschinenunterbaus und -bettes, die aus einem Stück aus schwingungsabsorbierendem Grauguss gegossen ist.
- » Gehärtete und geschliffene Bettführungsbahnen
- » Großzügig dimensioniertes Maschinenbett
- » Alle Führungen sind mit nachstellbaren Keilleisten versehen
- » Zentralschmierung im Bettschlitten
- » Rechts- / Linkslauf am Bettschlitten schaltbar
- » Herausnehmbare Bettbrücke für das Bearbeiten von großen Werkstücken
- » Verstellbarer Reitstock für das Drehen von Kegeln
- » Garantierte Rundlaufgenauigkeit < 0,015 mm in der Spindelnase gemessen
- » Geschlossenes Vorschubgetriebe, Zahnräder und Wellen sind gehärtet und geschliffen
- » Übersichtliches Bedienelement mit massiven Wahlhebeln zum Wählen der Geschwindigkeiten
- » Ölbad-Wechselradgetriebe mit gehärteten und geschliffenen Getriebezahnrädern
- » Handräder mit einstellbarer Feinskalierung
- » Hauptspindel gehärtet und geschliffen und im Ölbad laufend, sowie Kegelrollenlager geführt

- » Längsvorschub, abschaltbar mittels 4 verstellbaren Schaltnocken
- » Mechanische Fuß-Spindelbremse
- » Leitspindelabdeckung
- » Abnahmeprotokoll
- » Gefertigt nach DIN 8606 Werkzeugmachergenauigkeit

WEITERE IM LIEFERUMFANG ENTHALTENE EXTRAS

- » **3-Backenfutter 250 mm**
- » **Schnellwechselstahlhalter Multifix Typ C montiert (5-teilig)**
- » **4-Backenfutter 300 mm**, Backen einzeln verstellbar
- » Planscheibe 350 mm
- » Backenfutterschutz mit Sicherheitsschalter
- » Reduzierhülse MK6/MK4
- » 2 feste Spitzen MK4
- » Feststehende und mitlaufende Lünette
- » Spindelbremse
- » Kühlmittleinrichtung mit Absperrhahn
- » LED-Arbeitsleuchte
- » Maschinenunterbau
- » Spritzwand
- » Gewindeuhr
- » Wechselrädersatz
- » Bedienwerkzeug



Mit oder ohne Digitalanzeige lieferbar

Optionales Zubehör

Bezeichnung	Art.-Nr.	Bezeichnung	Art.-Nr.
 Schnellwechselstahlhalter Typ A Multifix	545 2201	 Drehstahlsortiment 16 mm	545 2216
 Schnellwechselstahlhalter Typ B Multifix	545 2202	 Wendeplatten	545 1112
 Drehstahlsortiment 10 mm	545 0210		
 Drehstahlsortiment 12 mm	545 0212		
 Drehstahlsortiment 10 mm	545 1210		
 Drehstahlsortiment 12 mm	545 1212		
 Drehstahlsortiment 12 mm	545 2212		

Ausführliches Zubehör finden Sie ab Seite 289.

TD 5615 DIGI TD 5620 DIGI / TD 5630 DIGI

LEIT- UND ZUGSPINDELDREHMASCHINEN



ABB.: TD 5615
DESIGN UPDATE SIEHE SEITE 70

Bezeichnung	TD 5615 DIGI	TD 5620 DIGI	TD 5630 DIGI
Spitzenweite	1.500 mm	2.000 mm	3.000 mm
Spitzenhöhe	280 mm	280 mm	280 mm
Durchlass	105 mm	105 mm	105 mm
Durchmesser über Support	326 mm	326 mm	326 mm
Reitstock	MK 5	MK 5	MK 5
Spindelaufnahme	1 - 7"	1 - 7"	1 - 7"
Geschwindigkeiten	12	12	12
Drehzahlen	25 - 1.600 min ⁻¹	25 - 1.600 min ⁻¹	25 - 1.600 min ⁻¹
Vorschübe (längs)	0,059 - 1,646 mm/U	0,059 - 1,646 mm/U	0,059 - 1,646 mm/U
Vorschübe (quer)	0,02 - 0,573 mm/U	0,02 - 0,573 mm/U	0,02 - 0,573 mm/U
Gewinde (metrisch)	0,2 - 14 mm/U	0,2 - 14 mm/U	0,2 - 14 mm/U
Gewinde (Zoll)	112 - 2 Gg/1"	112 - 2 Gg/1"	112 - 2 Gg/1"
Gewinde (diametral)	-	-	-
Gewinde (Modul)	-	-	-
Verfahrweg - Oberschlitten	130 mm	130 mm	130 mm
Verfahrweg - Planschlitten	325 mm	325 mm	325 mm
3-Backenfutter, Durchmesser	315 mm	315 mm	315 mm
4-Backenfutter, Durchmesser	400 mm mit einstellbaren Backen	400 mm mit einstellbaren Backen	400 mm mit einstellbaren Backen
Motorleistung	400 V / 7,5 kW	400 V / 7,5 kW	400 V / 7,5 kW
Abmessung (L x T x H)	2.750 x 1.080 x 1.370 mm	3.250 x 1.080 x 1.600 mm	3.250 x 1.080 x 1.600 mm
Gewicht	2.150 kg	2.290 kg	2.680 kg
	TD 5615 DIGI	TD 5620 DIGI	TD 5630 DIGI
EAN neues Design	4260364295955	4260364295962	4260364295979
Artikel-Nr. neues Design	245 2560	245 2565	245 2562
Preis zzgl. MwSt.	EUR 16.485,00	EUR 18.385,00	Auf Anfrage
Preis inkl. 19% MwSt.	EUR 19.617,15	EUR 21.878,15	

TD 5615 DIGI
TD 5620 DIGI / TD 5630 DIGI

Leit- und Zugspindeldrehmaschine in schwerer Ausführung mit umfangreicher Serienausstattung. Vibrationsarm und lauf ruhig. Inklusive massivem Unterbau und Maschinenbett.

- » Starke und verwindungssteife Konstruktion
- » Unterbau aus schwingungsabsorbierendem Guss
- » Gehärtete und geschliffene Bettführungsbahnen
- » Großzügig dimensioniertes Maschinenbett
- » Alle Führungen mit nachstellbaren Keilleisten
- » Zentralschmierung im Bettschlitten
- » Rechts- / Linkslauf am Bettschlitten schaltbar
- » Herausnehmbare Bettbrücke für das Bearbeiten von großen Werkstücken
- » Verstellbarer Reitstock für das Drehen von Kegeln
- » Garantierte Rundlaufgenauigkeit < 0,015 mm in der Spindelnase gemessen
- » Geschlossenes Vorschubgetriebe, Zahnräder und Wellen sind gehärtet und geschliffen
- » Übersichtliches Bedienelement mit massiven Wahlhebeln zum Wählen der Geschwindigkeiten
- » Ölbad-Wechselradgetriebe mit gehärteten und geschliffenen Getriebezahnrädern
- » Handräder mit einstellbarer Feinskalierung
- » Hauptspindel gehärtet und geschliffen und im Ölbad laufend, sowie Kegelrollenlager geführt

- » Längsvorschub, abschaltbar mittels 4 verstellbaren Schaltnocken
- » Mechanische Fuß-Spindelbremse
- » Leitspindelabdeckung
- » Abnahmeprotokoll
- » Gefertigt nach DIN 8606 Werkzeugmachergenauigkeit

IM LIEFERUMFANG ENTHALTEN

- » **3-Backenfutter 315 mm**
- » **Schnellwechselstahlhalter Multifix Typ C montiert (5-teilig)**
- » **4-Backenfutter 400 mm**, Backen einzeln verstellbar
- » Reduzierhülse MK5/MK4
- » 2 feste Spitzen MK4
- » Feststehende und mitlaufende Lünette
- » Spindelbremse
- » Kühlmittleinrichtung mit Absperrhahn
- » LED-Arbeitsleuchte
- » Maschinenunterbau
- » Spritzwand
- » Backenfutterschutz mit Sicherheitsschalter
- » Gewindeuhr
- » Wechselrädersatz
- » Bedienwerkzeug

OPTIONALES ZUBEHÖR

- » Drehbackenfutter in anderer Größe
- » Schnellwechselstahlhalter Multifix Typ C/D



ABB.: Digitalanzeige

Optionales Zubehör

Bezeichnung	Art.-Nr.	Bezeichnung	Art.-Nr.
Schnellwechselstahlhalter Typ C Multifix	545 2203	Drehstahlsortiment 16 mm	545 2216
Schnellwechselstahlhalter Typ D Multifix		Wendeplatten	545 1112
Drehstahlsortiment 10 mm	545 0210		
Drehstahlsortiment 12 mm	545 0212		
Drehstahlsortiment 10 mm	545 1210		
Drehstahlsortiment 12 mm	545 1212		
Drehstahlsortiment 12 mm	545 2212		

Ausführliches Zubehör finden Sie ab Seite 289.

TD 6615 DIGI / TD 6620 DIGI TD 6630 DIGI

LEIT- UND ZUGSPINDELDREHMASCHINEN



ABB.: TD 6615 DIGI - DIGITALANZEIGE NICHT ABGEBILDET, DESIGN UPDATE SIEHE SEITE 70

Bezeichnung	TD 6615 DIGI	TD 6620 DIGI	TD 6630 DIGI
Spitzenweite	1.500 mm	2.000 mm	3.000 mm
Spitzenhöhe	330 mm	330 mm	330 mm
Durchlass	105 mm	105 mm	105 mm
Durchmesser über Support	455 mm	455 mm	455 mm
Reitstock	MK 5	MK 5	MK 5
Spindelaufnahme	1 - 8"	1 - 8"	1 - 8"
Geschwindigkeiten	16	16	16
Drehzahlen	25 - 1.600 min ⁻¹	25 - 1.600 min ⁻¹	25 - 1.600 min ⁻¹
Vorschübe (längs)	0,044 - 1,48 mm/U	0,044 - 1,48 mm/U	0,044 - 1,48 mm/U
Vorschübe (quer)	0,022 - 0,74 mm/U	0,022 - 0,74 mm/U	0,022 - 0,74 mm/U
Gewinde (metrisch)	0,45 - 120 mm/U	0,1 - 14 mm	0,1 - 14 mm
Gewinde (Zoll)	80 - 7/16 Gg/1"	2 - 112 Gg/1"	2 - 112 Gg/1"
Gewinde (diametral)	7/8 - 160 D.P.	7/8 - 160 D.P.	7/8 - 160 D.P.
Gewinde (Modul)	0,25 - 60 M.P	0,25 - 60 M.P	0,25 - 60 M.P
Verfahrweg - Oberschlitten	130 mm	130 mm	130 mm
Verfahrweg - Planschlitten	355 mm	355 mm	355 mm
3-Backenfutter, Durchmesser	315 mm	315 mm	315 mm
4-Backenfutter, Durchmesser	400 mm	400 mm	400 mm
Motorleistung	400 V / 7,5 kW	400 V / 7,5 kW	400 V / 7,5 kW
Abmessung (L x T x H)	3.050 x 1.230 x 1.595 mm	3.650 x 1.230 x 1.880 mm	4.650 x 1.230 x 1.880 mm
Gewicht	2.920 kg	2.810 kg	3.650 kg
	TD 6615 DIGI	TD 6620 DIGI	TD 6630 DIGI
EAN neues Design	4260364295986	4260364295993	4260364296006
Artikel-Nr. neues Design	245 2661	245 2662	245 2663
Preis zzgl. MwSt.	Auf Anfrage	Auf Anfrage	Auf Anfrage
Preis inkl. 19% MwSt.			

**TD 6615 DIGI / TD 6620 DIGI /
TD 6630 DIGI**

Leit- und Zugspindeldrehmaschine in schwerer Ausführung mit umfangreicher Serienausstattung. Vibrationsarm und laufruhig. Inklusive massivem Unterbau und Maschinenbett.

- » Starke und verwindungssteife Konstruktion
- » Unterbau aus schwingungsabsorbierendem Guss
- » Gehärtete und geschliffene Bettführungsbahnen
- » Großzügig dimensioniertes Maschinenbett
- » Alle Führungen mit nachstellbaren Keilleisten
- » Zentralschmierung im Bettschlitten
- » Rechts- / Linkslauf am Bettschlitten schaltbar
- » Herausnehmbare Bettbrücke für das Bearbeiten von großen Werkstücken
- » Verstellbarer Reitstock für das Drehen von Kegeln
- » Garantierte Rundlaufgenauigkeit < 0,015 mm in der Spindelnase gemessen
- » Geschlossenes Vorschubgetriebe, Zahnräder und Wellen sind gehärtet und geschliffen
- » Übersichtliches Bedienelement mit massiven Wahlhebeln zum Wählen der Geschwindigkeiten
- » Ölbad-Wechselradgetriebe mit gehärteten und geschliffenen Getriebezahnrädern
- » Handräder mit einstellbarer Feinskalierung
- » Hauptspindel gehärtet und geschliffen und im Ölbad laufend, sowie Kegelrollenlager geführt

- » Längsvorschub, abschaltbar mittels 4 verstellbaren Schaltnocken
- » Mechanische Fuß-Spindelbremse
- » Leitspindelabdeckung
- » Abnahmeprotokoll
- » Gefertigt nach DIN 8606 Werkzeugmachergenauigkeit

**IM LIEFERUMFANG
ENTHALTEN**

- » **3-Backenfutter 315 mm**
- » **Schnellwechselstahlhalter Multifix Typ C montiert (5-teilig)**
- » **4-Backenfutter 400 mm,**
Backen einzeln verstellbar
- » Reduzierhülse MK5/MK4
- » 2 feste Spitzen MK4
- » Feststehende und mitlaufende Lünette
- » Spindelbremse
- » Kühlmittleinrichtung mit Absperrhahn
- » LED-Arbeitsleuchte
- » Maschinenunterbau
- » Spritzwand
- » Backenfutterschutz mit Sicherheitsschalter
- » Gewindeuhr
- » Wechselrädersatz
- » Bedienwerkzeug

OPTIONALES ZUBEHÖR

- » Drehbackenfutter in anderer Größe
- » Schnellwechselstahlhalter Multifix Typ C/D



ABB.: Digitalanzeige

Optionales Zubehör

Bezeichnung	Art.-Nr.	Bezeichnung	Art.-Nr.
Schnellwechselstahlhalter Typ C Multifix	545 2203	Drehstahlsortiment 16 mm	545 2216
Schnellwechselstahlhalter Typ D Multifix		Wendeplatten	545 1112
Drehstahlsortiment 10 mm	545 0210		
Drehstahlsortiment 12 mm	545 0212		
Drehstahlsortiment 10 mm	545 1210		
Drehstahlsortiment 12 mm	545 1212		
Drehstahlsortiment 12 mm	545 2212		

Ausführliches Zubehör finden Sie ab Seite 289.

TD 8020 / TD 8030 / TD 8040

LEIT- UND ZUGSPINDELDREHMASCHINEN



ABB.: TD 8030

TD 8020 / TD 8030 / TD 8040

Leistungsstarke, robust gebaute Leit- und Zugspindel-Drehmaschinen zur Bearbeitung größerer Teile. Abweichend zum üblichen Ausstattungsstandard bei Epple Maschinen wird bei dieser Modellreihe das Zubehör wie z.B. Drehfutter oder Digitalanzeige, nach individuellem Bedarf (Länge oder Durchmesser) auf Anfrage zusätzlich angeboten.

OPTIONALES ZUBEHÖR

» Digitalanzeige

Bezeichnung	TD 8020	TD 8030	TD 8040
Spitzenweite	2.000 mm	3.000 mm	4.000 mm
Spitzenhöhe	390 mm	390 mm	390 mm
Drehdurchmesser	800 mm	800 mm	800 mm
Durchmesser über Support	540 mm	540 mm	540 mm
Drehdurchmesser ohne Brücke	1.020 mm	1.020 mm	1.020 mm
Breite der Brücke	210 mm	210 mm	210 mm
Spindelbohrung	105 mm	105 mm	105 mm
Hauptwelle	1 - 6"	1 - 6"	1 - 6"
Geschwindigkeiten	24	24	24
Drehzahlen (2 Stufen)	16 - 1.400 min ⁻¹	16 - 1.400 min ⁻¹	16 - 1.400 min ⁻¹
Vorschübe (längs)	64	64	64
Vorschübe (quer)	64	64	64
Vorschub Gewinde (metrisch)	44 (1 - 192 mm/U)	44 (1 - 192 mm/U)	44 (1 - 192 mm/U)
Vorschub Gewinde (Zoll)	21 (24 - 2 Gg/1")	21 (24 - 2 Gg/1")	21 (24 - 2 Gg/1")
Reitstock	MK 5	MK 5	MK 5
Motorleistung	400 V / 7,5 kW	400 V / 7,5 kW	400 V / 7,5 kW
Abmessung (L x T x H)	3.500 x 1.100 x 1.700 mm	4.650 x 1.100 x 1.700 mm	5.500 x 1.100 x 1.700 mm
Gewicht	3.100 kg	3.900 kg	4.500 kg

	TD 8020	TD 8030	TD 8040
EAN	4260657651406	4260657651413	4260657651420
Artikel-Nummer	245 2802	245 2803	245 2804
Preis zzgl. MwSt.			
Preis inkl. 19% MwSt.			

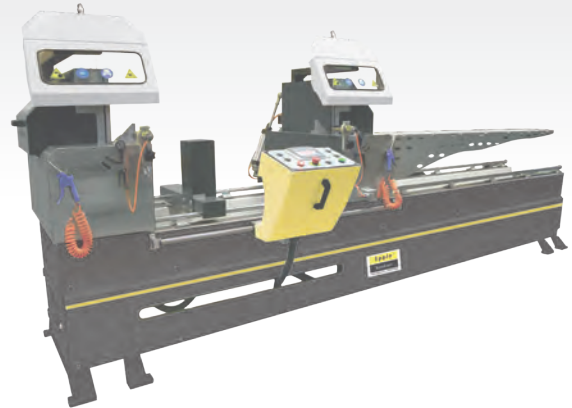

Sägen

BS 125 GS

LEICHTE MONTAGEBANDSÄGE

**Das Original
Epple Maschinen®**



In verbesserter Ausstattung:

Mit stark verripptem Arm, verbesserter Skala, Haltebügel, sowie weiteren Verbesserungen.

Vertrieb: Epple, Wiesensteig
Hotline: 07335 92430
Internet: www.epple.com

Technische Daten:

Spannung: 240 V
Nennleistung: 1,2 kW
Abmessungen (H x T x B): 700 x 315 x 740 mm
Gewicht: 20 kg
Schnittbereich 90° rund: 120 mm
Schnittbereich 90° eckig: 130 x 125 mm
Schnittbereich 45° rund: 70 mm
Schnittbereich 45° eckig: 70 x 100 mm
Sägebügelvorschub: Hand
Bandgeschwindigkeiten: 35 - 80 m/min stufenlos
Bandabmessungen (L x B x S): 1440 x 13 x 0,65 mm

Note:

Funktion: 40% 1,2 ●●●●●
Bedienung: 40% 1,3 ●●●●●
Ausstattung: 20% 1,3 ●●●●●

Bewertung: + -

➤ Sägegeschwindigkeit / Schnittergebnis / Transportfähigkeit

Handwerk + Industrie

**Heimwerker
Praxis** 5/2012

1,3

Meisterklasse

Preis/Leistung: gut - sehr gut

BS 125 GS

- » Sehr leiser und vibrationsarmer Lauf
- » Ergonomisch geformter, komfortabler Tragegriff
- » Transportarretierung
- » Hohe Verarbeitungsqualität und Ausstattung
- » Stufenlose Verstellung der Schnittgeschwindigkeit
- » Gehrungsschwenkbarer Sägebügel
- » Materialanschlag
- » Flexibel einsetzbar für horizontales Sägen

YouTube



Produktvideo-QR oder
www.epple.com

Bezeichnung	BS 125 GS
Schneidleistung 90°	rund 125 mm flach 120 x 120 mm vierkant 120 mm
Schneidleistung 45°	rund 70 mm flach 120 x 70 mm vierkant 70 mm
Schneidleistung 60°	rund 35 mm flach 65 x 35 mm vierkant 35 mm
Gehrung	45° / 60°
Schnittgeschwindigkeit	30 - 80 m/min
Sägebandlänge	1.440 x 13 x 0,65 mm
Nennleistung	230 V / 50 Hz
Abmessungen (L x T x H)	740 x 315 x 300 mm
Gewicht	21 kg
	BS 125 GS
EAN	4260364290509
Artikel-Nummer	230 1125
Preis zzgl. MwSt.	EUR 535,00
Preis inkl. 19% MwSt.	EUR 636,65

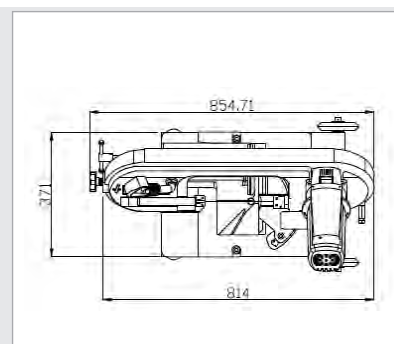
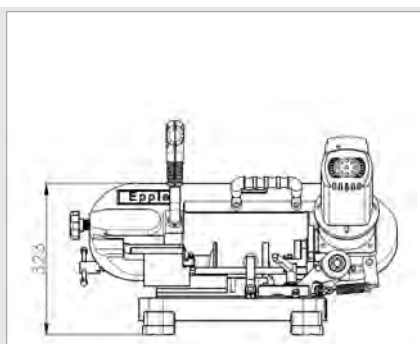
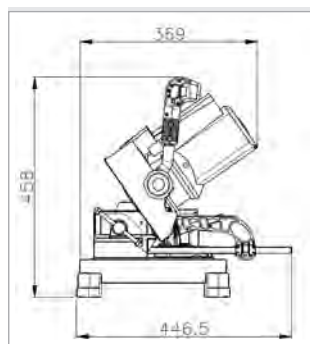

BS 128 DG

METALLBANDSÄGE



BOHREN

FRÄSEN

DREHEN

SÄGEN

SCHLEIFEN

BIEGEN

PRESSEN / SCHNEIDEN

SONSTIGE MASCHINEN

ZUBEHÖR

BS 128 DG

- » Stufenlose, hydraulische Absenkung des Sägebügels
- » Automatische Endabschaltung
- » Manuelle Bandsäge mit schwenkbarem Sägebügel
- » 3 verschiedene Schnittgeschwindigkeiten über Riemenverstellung möglich
- » Doppelgehrungsschneiden von -45° bis +60° möglich
- » Materialanschlag (nicht abgebildet)
- » Schnellspannschraubstock
- » Untergestell, fahrbar mit einschiebbarem Transportgriff

Bezeichnung	BS 128 DG
Schneidleistung rund	128 mm
Schneidleistung vierkant	128 x 150 mm
Gehrungsschnitt 45°	rund 95 mm, flach 95 x 75 mm
Gehrungsschnitt 60°	rund 44 mm, flach 44 x 56 mm
Gehrung	von -45° bis +60°
Schnittgeschwindigkeit	20 / 29 / 50 m/min
Sägebandlänge	1.638 x 13 x 0,65 mm
Motorleistung	230 V / 50 Hz / 550 W
Einlaufhöhe	750 mm
Abmessungen (L x T x H)	960 x 540 x 610 mm
Gewicht	85 kg
BS 128 DG	
EAN	4260364290516
Artikel-Nummer	129 0128
Preis zzgl. MwSt.	EUR 745,00
Preis inkl. 19% MwSt.	EUR 886,55

Ausführliches Zubehör finden Sie ab Seite 289.

BS 151 GS METALLBANDSÄGE



BS 151 GS

- » Stufenlose Verstellung der Schnittgeschwindigkeit
- » Manuelle Absenkung
- » Gehrungsschwenkbereich bis rechts +60°
- » Materialanschlag
- » Manueller Sägebetrieb
- » Robustes Untergestell für den harten Alltagseinsatz im Lieferumfang enthalten

Bezeichnung	BS 151 GS
Schneidleistung rund	150 mm
Schneidleistung vierkant	150 x 140 mm
Gehrung	+45° / +60°
Gehrungsschnitte rund	90 mm / 65 mm
Gehrungsschnitte vierkant	90 x 100 mm / 65 x 70 mm
Schnittgeschwindigkeit	30 - 80 m/min
Sägebandlänge	1.785 x 13 x 0,9 mm
Nennleistung	230 V / 50 Hz / 1.2 kW
Abmessungen (L x T x H)	940 x 370 x 1.490 mm
Gewicht	77 kg
BS 151 GS	
EAN	4260364290523
Artikel-Nummer	230 1151
Preis zzgl. MwSt.	EUR 985,00
Preis inkl. 19% MwSt.	EUR 1.172,15

Ausführliches Zubehör finden Sie ab Seite 289.

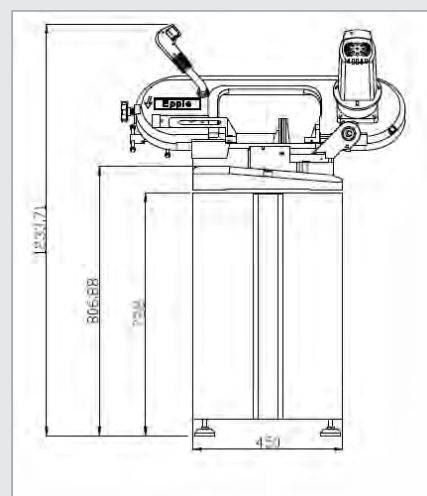
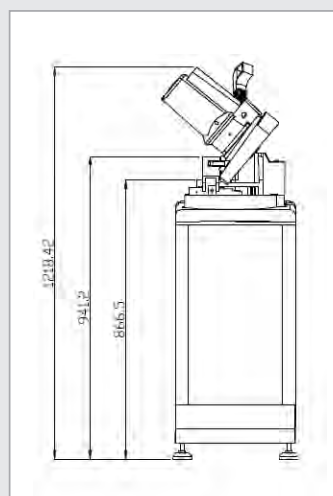
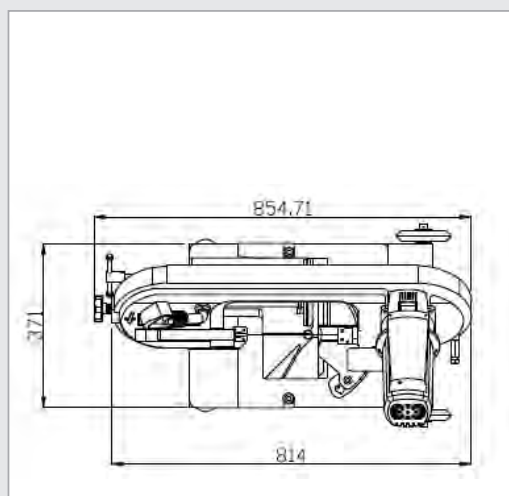

BS 180 / BS 180 G

METALLBANDSÄGEN



ABB.: BS 180 G

BOHREN

FRÄSEN

DREHEN

SÄGEN

SCHLEIFEN

BIEGEN

PRESSEN / SCHNEIDEN

SONSTIGE MASCHINEN

ZUBEHÖR

BS 180 / BS 180 G

- » Hohe Verarbeitungsqualität und Ausstattung
- » Getriebezahnräder gehärtet und geschliffen
- » Gehrungsschwenkbereich bis rechts +45°
- » Kühlmittelauffangwanne und Kühlmittleinrichtung
- » Materialanschlag
- » Robustes Untergestell für den harten Alltagseinsatz
- » Gehrungseinstellung durch Winkelstellung der Spannstockbacken

Ausführliches Zubehör finden Sie ab Seite 289.

Bezeichnung	BS 180	BS 180 G
Schneidleistung rund	178 mm	180 mm
Schneidleistung vierkant	305 x 178 mm	260 x 180 mm
Gehrung	+45°	+45°
Gehrungsschnitte rund	127 mm	125 mm
Gehrungsschnitte vierkant	125 x 120 mm	105 x 120 mm
Schnittgeschwindigkeit	22 / 34 / 49 / 64 m/min mit Wechselriemen	39 / 66 / 82 m/min mit Getriebe
Sägebandlänge	2.360 x 20 x 0,9 mm	2.360 x 20 x 0,9 mm
Motorleistung	400 V / 50 Hz / 750 W	400 V / 50 Hz / 750 W
Abmessungen (L x T x H)	1.250 x 510 x 1.140 mm	1.300 x 560 x 1.120 mm
Gewicht	140 kg	175 kg
	BS 180	BS 180 G
EAN	4260364296013	4260364296020
Artikel-Nummer	130 0180	130 1180
Preis zzgl. MwSt.	EUR 1.185,00	EUR 1.385,00
Preis inkl. 19% MwSt.	EUR 1.410,15	EUR 1.648,15

BS 210 G / BS 210 GF

METALLBANDSÄGEN



ABB.: BS 210 GF

Ausführliches Zubehör finden Sie ab Seite 289.

Metallbandsägen

BS 210 G / BS 210 GF

- » Getriebe mit gehärteter und geschliffener Schneckenwelle
- » 2-Stufen Motor (BS 210 G)
- » Stufenlose Drehzahlregulierung (BS 210 GF)
- » Kühlmittelwanne und Kühlmittleinrichtung
- » Stufenlose Schnittgeschwindigkeit/ Frequenzkonverter (BS 210 GF)
- » Stufenlose, hydraulische Absenkung des Sägebügels
- » Gehrungsschwenkbarer Sägebügel
- » Automatische Endabschaltung
- » Materialanschlag
- » Schnellspannschraubstock
- » Schwanenhals Bedienpult
- » Thermosicherung und Unterspannungsauslöser
- » Materialauflage
- » Robustes Untergestell für den harten Alltagseinsatz

Bezeichnung	BS 210 G	BS 210 GF
Schneidleistung rund	170 mm	170 mm
Schneidleistung vierkant	190 x 140 mm	200 x 150 mm
Gehrung	45°	45° / 60°
Gehrungsschnitte rund	125 mm	115 mm / 70 mm
Gehrungsschnitte vierkant	140 x 95 mm	125 x 110 mm
Schnittgeschwindigkeit	40 / 80 m/min	30 - 80 m/min
Sägebandlänge	2.110 x 20 x 0,9 mm	2.110 x 20 x 0,9 mm
Motorleistung	400 V / 50 Hz / 750 W	400 V / 50 Hz / 750 W
Abmessungen (L x T x H)	1.200 x 685 x 1.320 mm	1.590 x 630 x 1.730 mm
Einlaufhöhe	920 mm	920 mm
Gewicht	152 kg	210 kg
	BS 210 G	BS 210 GF
EAN	4260364290530	4260364290547
Artikel-Nummer	230 0210	230 1210
Preis zzgl. MwSt.	EUR 1.785,00	EUR 2.285,00
Preis inkl. 19% MwSt.	EUR 2.124,15	EUR 2.719,15

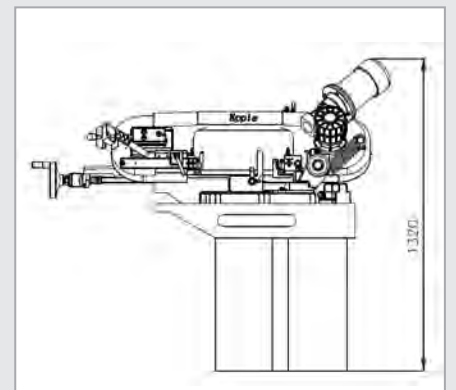
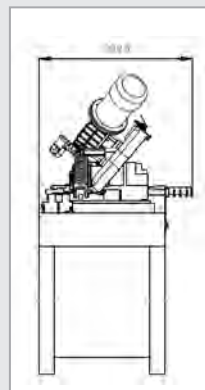
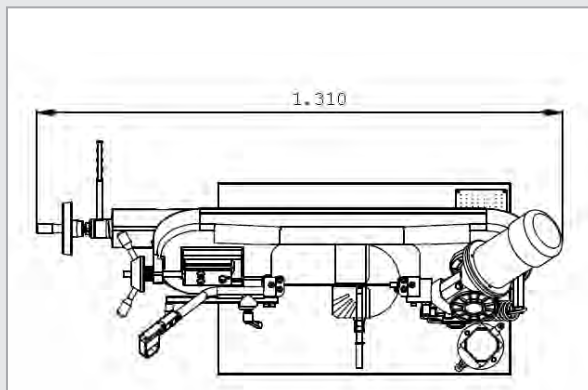

BS 230 V / BS 230 VG

METALLBANDSÄGEN



ABB.: BS 230 V



ABB.: BS 230 VG
MIT GEHRUNGSSCHWENKBAREM
SÄGEBÜGEL

BS 230 V / BS 230 VG

- » Sehr leiser und vibrationsarmer Lauf
- » Hohe Verarbeitungsqualität und Ausstattung
- » Präziser Schnitt - kein Verlaufen des Bandes, da stabile Grauguss-Konstruktion und kugelgelagerte 4-Punkt-Sägebandführung über 4 Führungsdoppelkugellager
- » Getriebezahnräder gehärtet und geschliffen, im Ölbad laufend
- » Stufenlose Drehzahlregulierung
- » Hohe elektrische Sicherheitsausstattung mit abschließbarem Hauptstromkasten
- » Stufenlose, hydraulische Absenkung des Sägebügels
- » Gehrungsschwenkbarer Sägebügel (BS 230 VG)
- » Gehrungseinstellung bei BS 230 V über Spannstock
- » Gehrungsschwenkbereich bis rechts 45°
- » Auflagedruck stufenlos über Hydraulikzylinder von 0 bis max. regulierbar
- » Bandspanneinrichtung mit Skala für optimale Bandspannung
- » Spänebürste
- » Automatische Endabschaltung
- » Materialanschlag
- » Kühlmittelauffangwanne und Kühlmittleinrichtung
- » Füllstandanzeige des Kühlmittelbehälters
- » Übersichtliches, ergonomisches Bedienfeld am Bügel
- » Längenanschlag
- » Robustes Untergestell für den harten Alltagseinsatz

Bezeichnung	BS 230 V	BS 230 VG
Schneidleistung rund	229 mm	229 mm
Schneidleistung vierkant	405 x 127 mm	405 x 127 mm
Gehrungsschnitt 45° rund	150 mm	150 mm
Gehrungsschnitt 45° vierkant	190 x 150 mm	190 x 150 mm
Schnittgeschwindigkeit	18 - 102 m/min	18 - 102 m/min
Sägebandlänge	3.215 x 27 x 0,9 mm	3.215 x 27 x 0,9 mm
Motorleistung	400 V / 50 Hz / 1,5 kW	400 V / 50 Hz / 1,5 kW
Einlaufhöhe	670 mm	670 mm
Abmessungen (L x T x H)	1.800 x 770 x 1.140 mm	1.880 x 780 x 1.360 mm
Gewicht	300 kg	320 kg
	BS 230 V	BS 230 VG
EAN	4260364290578	4260364290585
Artikel-Nummer	130 0230	130 1230
Preis zzgl. MwSt.	EUR 2.985,00	EUR 3.385,00
Preis inkl. 19% MwSt.	EUR 3.552,15	EUR 4.028,15

BSP 200

METALLBANDSÄGEN

NEU



Metallbandsägen

BSP 200

Halbautomatische Metallbandsäge in Zwei-Säulen-Bauweise zum Schneiden von Vollmaterial, Rohren und Profilformen.

Die Maschine ist vorgesehen für gerade Schnitte.

Der Sägebügel wird an zwei Rundsäulen geführt, vorteilhaft für langjährige präzise Sägeschnitte.

Grundkörper aus stabilem Guss, Unterbau aus Schweißkonstruktion. Maschine besitzt zwei Geschwindigkeiten zum Schneiden von Stahl und Edelstahl.

IM LIEFERUMFANG ENTHALTEN

- » Hydr. Schraubstock
- » Kühlmittleinrichtung
- » LED-Maschinenleuchte
- » Sägeband

OPTIONALES ZUBEHÖR

- » Rollenbahn ohne Anschlag
- » Rollenbahn mit Anschlag
- » Minimalmengenschmiersystem
- » Ersatz-Sägebänder

Bezeichnung	BSP 200
Schneidleistung rund	200 mm
Schneidleistung vierkant	200 x 200 mm
Schnittgeschwindigkeit	28/45 m/min
Sägebandlänge	2.650 x 27 x 0,9 mm
Motorleistung	400 V / 50 Hz / 1,3 kW
Einlaufhöhe	645 mm
Abmessungen (L x T x H)	1.680 x 970 x 1.300 mm
Gewicht	380 kg

	BSP 200
EAN	4260657650355
Artikel-Nummer	230 2200
Preis zzgl. MwSt.	
Preis inkl. 19% MwSt.	

BS 275 G / BS 275 GS STUFENLOS

BS 275 GF STUFENLOS MITTELS FREQUENZKONVERTER

METALLBANDSÄGEN



ABB.: BS 275 G



BS 275 G /
BS 275 GS /
BS 275 GF

- » Getriebe mit gehärteter und geschliffener Schneckenwelle
- » 2-Stufen Motor (BS 275 G)
- » Stufenlose Verstellung der Schnittgeschwindigkeit (BS 275 GS, BS 275 GF)
- » Frequenzkonverter (BS 275 GF)
- » Stufenlose, hydraulische Absenkung des Sägebügels
- » Sägebügel mittels Handgriff bedienbar
- » Gehrungsschwenkbarer Sägebügel
- » Automatische Endabschaltung
- » Materialanschlag
- » Kühlmittelauffangwanne und Kühlmittleinrichtung
- » Kühlmittleinheit serienmäßig mit Dosier- und Absperrhahn
- » Schnellspannschraubstock
- » Übersichtliches, ergonomisches Bedienfeld
- » Thermosicherung und Unterspannungsauslöser
- » Materialauflage
- » Robustes Untergestell für den harten Alltagseinsatz
- » Spänebürste

Ausführliches Zubehör finden Sie ab Seite 289.

Bezeichnung	BS 275 G	BS 275 GS	BS 275 GF
Schneidleistung rund	225 mm	225 mm	225 mm
Schneidleistung vierkant	245 x 180 mm	245 x 180 mm	245 x 180 mm
Gehrungsschnitt 45°	rund 160 mm, vierkant 160 x 160 mm	rund 160 mm, vierkant 160 x 160 mm	rund 160 mm, vierkant 160 x 160 mm
Gehrungsschnitt 60°	rund 100 mm, vierkant 100 x 100 mm	rund 100 mm, vierkant 100 x 100 mm	rund 100 mm, vierkant 100 x 100 mm
Gehrungen	bis 60°	bis 60°	bis 60°
Schnittgeschwindigkeit	45 - 90 m/min	20 - 90 m/min	20 - 90 m/min
Sägebandlänge	2.480 x 27 x 0,9 mm	2.480 x 27 x 0,9 mm	2.480 x 27 x 0,9 mm
Motorleistung	400 V / 50 Hz / 1,1 kW	230 V / 50 Hz / 1,5 kW	400 V / 50 Hz / 1,5 kW
Abmessungen (L x T x H)	1.380 x 580 x 1.290 mm	1.380 x 580 x 1.290 mm	1.380 x 580 x 1.290 mm
Einlaufhöhe	910 mm	910 mm	910 mm
Gewicht	210 kg	210 kg	220 kg
	BS 275 G	BS 275 GS	BS 275 GF
EAN	4260364290592	4260364290608	4260364290615
Artikel-Nummer	230 1275	230 2275	230 3275
Preis zzgl. MwSt.	EUR 1.985,00	EUR 2.055,00	EUR 2.545,00
Preis inkl. 19% MwSt.	EUR 2.362,15	EUR 2.445,45	EUR 3.028,55

Epple BS 275 G

Vertrieb: Epple, Wiesensteig
 Preis: um 2.100 Euro
 Hotline: 0 73 35 / 9 24 30
 Internet: www.epple.com

Technische Daten:

Spannung: 400 V
 Nennleistung: 1,1 kW
 Gewicht: 200 kg
 Schnittbereich 90° rund: 225 mm
 Schnittbereich 90° eckig: 245 x 150 mm
 Schnittbereich 45° rund: 160 mm
 Schnittbereich 45° eckig: 160 x 160 mm
 Sägebügelvorschub: stufenlose Ölhydraulik
 Bandgeschwindigkeiten: 45 und 90 m/min
 Bandabmessungen (L x B x S): 2080 x 20 x 0,9 mm
 Kühlmittelbehälter: 9 l

Bewertung:

+ Sägegeschwindigkeit
 + Einstellung Absenkgeschwindigkeit
 + Kühlmittelrückführung

Note:

Handhabung: 40% 1,5
 Funktion: 40% 1,5
 Ausstattung: 20% 1,3

Meisterklasse

Handwerk + Industrie 1,5

in Heimwerker Praxis Ausgabe 1/2008
 Preis/Leistung: gut

BOHREN
FRÄSEN
DREHEN
SÄGEN
SCHLEIFEN
BIEGEN
PRESSEN / SCHNEIDEN
SONSTIGE MASCHINEN
ZUBEHÖR

BS 280 DGS / BS 280 DGF

METALLBANDSÄGEN



ABB.: BS 280 DGS



Übersichtliches, ergonomisches Bedienfeld

BS 280 DGS / BS 280 DGF

- » Stufenlose Drehzahlregulierung
- » Frequenzkonverter (BS 280 DGF)
- » Kühlmittelauffangwanne und Kühlmittleinrichtung
- » Absenkung Sägearm stufenlos einstellbar
- » Sägearm nach rechts um 60° und links um 45° schwenkbar
- » Materialanschlag
- » Analoge Sägeband-Spannungsanzeige für optimalen Schnitt zur Schonung des Sägebandes
- » Kühlmittleinheit serienmäßig mit Dosier- und Absperrhahn
- » Schnellspannschraubstock
- » Übersichtliches, ergonomisches Bedienfeld
- » Robustes Untergestell für den harten Alltagseinsatz
- » Automatische Endabschaltung

Ausführliches Zubehör finden Sie ab Seite 289.

Bezeichnung	BS 280 DGS	BS 280 DGF
Schneidleistung rund	225 mm	225 mm
Schneidleistung vierkant	245 x 150 mm	245 x 150 mm
Gehrungsschnitt 45°	rund 150 mm, vierkant 150 x 150 mm	rund 150 mm, vierkant 150 x 150 mm
Gehrungsschnitt 60°	rund 85 mm, vierkant 85 x 85 mm	rund 85 mm, vierkant 85 x 85 mm
Gehrungen	von -45° bis +60°	von -45° bis +60°
Schnittgeschwindigkeit	20 - 90 m/min	20 - 90 m/min
Sägebandlänge	2.480 x 27 x 0,9 mm	2.480 x 27 x 0,9 mm
Motorleistung	230 V / 50 Hz / 1,5 kW	400 V / 50 Hz / 1,5 kW
Abmessungen (L x T x H)	1.380 x 705 x 1.500 mm	1.380 x 705 x 1.500 mm
Einlaufhöhe	980 mm	980 mm
Gewicht	285 kg	300 kg
	BS 280 DGS	BS 280 DGF
EAN	4260364290622	4260364290639
Artikel-Nummer	230 1280	230 2280
Preis zzgl. MwSt.	EUR 2.785,00	EUR 3.485,00
Preis inkl. 19% MwSt.	EUR 3.314,15	EUR 4.147,15

BS 300 DGH / BS 300 DGHF

METALLBANDSÄGEN

NEU



ABB.: BS 300 DGH

BS 300 DGH / BS 300 DGHF

- » 2-Stufen-Motor (BS 300 DGH)
- » Stufenlose Drehzahlregelung (BS 300 DGHF)
- » Frequenzkonverter (BS 300 DGHF)
- » Materialanschlag mit Skalierung
- » Absenkung Sägearm stufenlos einstellbar
- » Gehrungsschwenkbereich von links -45° bis rechts +60°
- » Analoge Sägeband-Spannungsanzeige
- » Serienmäßig mit Bi-Metallsägeband
- » Spänebürste
- » Kühlmittelinrichtung mit Dosier- und Absperrhahn
- » Schraubstock mit Schnellverstellung,
- » Übersichtliches, ergonomisches Bedienfeld
- » Hartmetall und Kugellagerführungen
- » Gut ablesbare Winkelskala
- » Halbautomatischer Sägebetrieb und Endabschaltung

Bezeichnung	BS 300 DGH	BS 300 DGHF
Schneidleistung rund	255 mm	255 mm
Schneidleistung vierkant	320 x 200 mm	320 x 200 mm
Gehrungsschnitt +60°	rund 125 mm, vierkant 130 x 120 mm	rund 125 mm, vierkant 130 x 120 mm
Gehrungsschnitt +45°	rund 195 mm, vierkant 195 x 195 mm	rund 195 mm, vierkant 195 x 195 mm
Gehrungsschnitt -45°	rund 200 mm, vierkant 200 x 170 mm	rund 200 mm, vierkant 200 x 170 mm
Gehrungen	von -45° bis +60°	von -45° bis +60°
Schnittgeschwindigkeit	35/70 m/min	20 - 80 m/min
Sägebandlänge	2.750 x 27 x 0,9 mm	2.750 x 27 x 0,9 mm
Motorleistung	400 V / 50 Hz / 1,5 kW	400 V / 50 Hz / 1,5 kW
Abmessungen (L x T x H)	1.700 x 1.300 x 1.550 mm	1.700 x 1.300 x 1.550 mm
Einlaufhöhe	950 mm	950 mm
Gewicht	350 kg	350 kg
	BS 300 DGH	BS 300 DGHF
EAN	4260657650362	4260657650379
Artikel-Nummer	230 2300	230 3300
Preis zzgl. MwSt.		
Preis inkl. 19% MwSt.		

BOHREN

FRÄSEN

DREHEN

SÄGEN

SCHLEIFEN

BIEGEN

PRESSEN /
SCHNEIDEN

SONSTIGE
MASCHINEN

ZUBEHÖR

BS 350 DG / BS 350 DGH HALBAUTOMAT
BS 350 DGHF HALBAUTOMAT MIT FREQUENZKONVERTER
METALLBANDSÄGEN



Drehbares und ergonomisch gestaltetes Bedienpult



Anzeige für Sägebandspannung

ABB.: BS 350 DGHF

Ausführliches Zubehör finden Sie ab Seite 289.

Metallbandsägen

**BS 350 DG / BS 350 DGH /
BS 350 DGHF**

- » 2-Stufen-Motor (BS 350 DG, BS 350 DGH)
- » Stufenlose Drehzahlregelung (BS 350 DGHF)
- » Frequenzkonverter (BS 350 DGHF)
- » Materialanschlag mit Skalierung
- » Absenkung Sägearm stufenlos einstellbar
- » Gehrungsschwenkbereich von links -45° bis rechts +60°
- » Analoge Sägeband-Spannungsanzeige
- » Serienmäßig mit Bi-Metallsägeband
- » Spänebürste
- » Kühlmiteleinrichtung mit Dosier- und Absperrhahn
- » Hydraulischer Schraubstock, selbstschließend (BS 350 DGHF / BS 350 DGH)
- » Bedienpult drehbar
- » Übersichtliches, ergonomisches Bedienfeld
- » Hartmetall und Kugellagerführungen
- » Gut ablesbare Winkelskala
- » Halbautomatischer Sägebetrieb und Endabschaltung (BS 350 DGH / BS 350 DGHF)

Bezeichnung	BS 350 DG	BS 350 DGH	BS 350 DGHF
Schneidleistung rund	270 mm	270 mm	270 mm
Schneidleistung vierkant	350 x 230 mm	350 x 230 mm	350 x 230 mm
Gehrungsschnitt +60°	rund 140 mm, vierkant 140 x 140 mm	rund 140 mm, vierkant 140 x 140 mm	rund 140 mm, vierkant 140 x 140 mm
Gehrungsschnitt +45°	rund 230 mm, vierkant 230 x 150 mm	rund 230 mm, vierkant 230 x 150 mm	rund 230 mm, vierkant 230 x 150 mm
Gehrungsschnitt -45°	rund 200 mm, vierkant 200 x 140 mm	rund 200 mm, vierkant 200 x 140 mm	rund 200 mm, vierkant 200 x 140 mm
Gehrungen	von -45° bis +60°	von -45° bis +60°	von -45° bis +60°
Schnittgeschwindigkeit	36 / 72 m/min	36 / 72 m/min	36 - 72 m/min
Sägebandlänge	2.925 x 27 x 0,9 mm	2.925 x 27 x 0,9 mm	2.925 x 27 x 0,9 mm
Motorleistung	400 V / 50 Hz / 1,9 kW	400 V / 50 Hz / 1,9 kW	400 V / 50 Hz / 1,9 kW
Abmessungen (L x T x H)	1.765 x 950 x 1.600 mm	1.765 x 950 x 1.600 mm	2.220 x 1.055 x 1.930 mm
Einlaufhöhe	930 mm	930 mm	930 mm
Gewicht	670 kg	670 kg	700 kg
	BS 350 DG	BS 350 DGH	BS 350 DGHF
EAN	4260364290646	4260364290653	4260364290660
Artikel-Nummer	230 1350	230 2350	230 3350
Preis zzgl. MwSt.	EUR 5.385,00	EUR 6.585,00	EUR 7.485,00
Preis inkl. 19% MwSt.	EUR 6.408,15	EUR 7.836,15	EUR 8.907,15

BS 360 DGH / BS 360 DGHF

METALLBANDSÄGEN

NEU



ABB.: BS 360 DGH

BS 360 DGH / BS 360 DGHF

- » 2-Stufen-Motor (BS 360 DGH)
- » Stufenlose Drehzahlregelung (BS 360 DGHF)
- » Frequenzkonverter (BS 360 DGHF)
- » Materialanschlag mit Skalierung
- » Absenkung Sägearm stufenlos einstellbar
- » Gehrungsschwenkbereich von links -45° bis rechts +60°
- » Analoge Sägeband-Spannungsanzeige
- » Serienmäßig mit Bi-Metallsägeband
- » Spänebürste
- » Kühlmiteleinrichtung mit Dosier- und Absperrhahn
- » Hydraulischer Schraubstock, selbstschließend
- » Übersichtliches, ergonomisches Bedienfeld
- » Hartmetall und Kugellagerführungen
- » Gut ablesbare Winkelskala
- » Halbautomatischer Sägebetrieb und Endabschaltung

Bezeichnung	BS 360 DGH	BS 360 DGHF
Schneidleistung rund	355 mm	355 mm
Schneidleistung vierkant	530 x 300 mm	530 x 300 mm
Gehrungsschnitt +60°	rund 240 mm, vierkant 240 x 170 mm	rund 240 mm, vierkant 240 x 170 mm
Gehrungsschnitt +45°	rund 355 mm, vierkant 360 x 290 mm	rund 355 mm, vierkant 360 x 290 mm
Gehrungsschnitt -45°	rund 300 mm, vierkant 270 x 270 mm	rund 300 mm, vierkant 270 x 270 mm
Gehrungen	von -45° bis +60°	von -45° bis +60°
Schnittgeschwindigkeit	20 - 80 m/min	20 - 80 m/min
Sägebandlänge	3.770 x 34 x 1,1 mm	3.770 x 34 x 1,1 mm
Motorleistung	400 V / 50 Hz / 2,2 kW	400 V / 50 Hz / 2,2 kW
Abmessungen (L x T x H)	2.050 x 900 x 1.600 mm	2.050 x 900 x 1.600 mm
Einlaufhöhe	970 mm	970 mm
Gewicht	660 kg	665 kg
	BS 360 DGH	BS 360 DGHF
EAN	4260657650386	4260657650393
Artikel-Nummer	230 2360	230 3360
Preis zzgl. MwSt.		
Preis inkl. 19% MwSt.		

E-BS 230 DG / E-BS 230 DGH E-BS 230 V

METALLBANDSÄGEN

PREMIUM-LINE



ABB.: E-BS 230 DG

Metallbandsägen

E-BS 230 DG / E-BS 230 DGH / E-BS 230 V

- » Halbautomat (E-BS 230 DGH)
- » Schnellspannstock bei E-BS 230 DG
- » Hydr. Schraubstock (E-BS 230 DGH)
- » Schraubstock mit Materialantriebsrollen bei E-BS 230 V
- » Vollautomat (E-BS 230 V)

OPTIONALES ZUBEHÖR

- » Stufenlose Schnittgeschwindigkeit
- » Rollenbahn
- » Mikroschmiereinrichtung
- » Inverter

Bezeichnung	E-BS 230 DG	E-BS 230 DGH	E-BS 230 V
Schneidleistung rund	230 mm	230 mm	230 mm
Schneidleistung flach	320 x 130 mm	320 x 130 mm	240 x 230 mm
Schneidleistung vierkant	230 mm	230 mm	230 mm
Gehrungsschnitt +/-45°	rund 210 mm / 180 mm flach 230 x 160 mm / 230 x 100 mm vierkant 180 mm / 150 mm	rund 210 mm / 180 mm flach 230 x 160 mm / 230 x 160 mm vierkant 180 mm / 150 mm	-
Gehrungsschnitt 60°	rund 120 mm flach 120 x 100 mm vierkant 100 mm	rund 120 mm flach 120 x 100 mm vierkant 100 mm	ohne Gehrung
Gehrungen	bis 60°	bis 60°	-
Schnittgeschwindigkeit	35 - 70 m/min	35 - 70 m/min	35 - 70 m/min
Sägebandlänge	2.730 x 27 x 0,9 mm	2.730 x 27 x 0,9 mm	2.730 x 27 x 0,9 mm
Motorleistung	400 V / 50 Hz / 1,3 kW	400 V / 50 Hz / 1,3 kW	400 V / 50 Hz / 1,3 kW
Abmessungen (L x T x H)	1.350 x 700 x 1.300 mm	1.350 x 700 x 1.300 mm	1.700 x 800 x 1.500 mm
Einlaufhöhe	760 mm	760 mm	590 mm
Gewicht	415 kg	465 kg	565 kg
	E-BS 230 DG	E-BS 230 DGH	E-BS 230 V
EAN	4260364290677	4260364290684	4260364296037
Artikel-Nummer	330 0230	330 1230	330 2230
Preis zzgl. MwSt.	EUR 4.085,00	EUR 4.935,00	EUR 5.885,00
Preis inkl. 19% MwSt.	EUR 4.861,15	EUR 5.872,65	EUR 7.003,15

E-BS 270 DG / E-BS 270 DGH

METALLBANDSÄGEN

PREMIUM-LINE



ABB.: E-BS 270 DG

E-BS 270 DG / E-BS 270 DGH

- » Halbautomat (E-BS 270 DGH)
- » Mikroschmiereinrichtung (optional)
- » Inverter Standard = stufenlose Drehzahlverstellung 20 - 100 m/min
- » Hydr. Schraubstock (E-BS 270 DGH)

Bezeichnung	E-BS 270 DG	E-BS 270 DGH
Schneidleistung rund	270 mm	270 mm
Schneidleistung flach	350 x 220 mm	350 x 220 mm
Schneidleistung vierkant	270 mm	270 mm
Gehrungsschnitt +/-45° rund	240 mm / 210 mm	240 mm / 210 mm
flach	270 x 200 mm / 270 x 210 mm	270 x 200 mm / 270 x 210 mm
vierkant	170 mm / 180 mm	170 mm / 180 mm
Gehrungsschnitt +60° rund	150 mm	150 mm
flach	150 x 100 mm	150 x 100 mm
vierkant	100 mm	100 mm
Gehrungen	bis 60°	bis 60°
Schnittgeschwindigkeit	20 - 100 m/min	20 - 100 m/min
Sägebandlänge	3.160 x 27 x 0,9 mm	3.160 x 27 x 0,9 mm
Motorleistung	400 V / 50 Hz / 1,5 kW	400 V / 50 Hz / 1,5 kW
Abmessungen (L x T x H)	1.730 x 770 x 1.460 mm	1.730 x 770 x 1.460 mm
Einlaufhöhe	910 mm	910 mm
Gewicht	465 kg	525 kg
	E-BS 270 DG	E-BS 270 DGH
EAN	4260364290691	4260364290707
Artikel-Nummer	330 0270	330 1270
Preis zzgl. MwSt.	EUR 5.385,00	EUR 6.485,00
Preis inkl. 19% MwSt.	EUR 6.408,15	EUR 7.717,15

BOHREN

FRÄSEN

DREHEN

SÄGEN

SCHLEIFEN

BIEGEN

PRESSEN / SCHNEIDEN

SONSTIGE MASCHINEN

ZUBEHÖR

E-BS 320 H / E-BS 320 V / E-BS 320 DGH

METALLBANDSÄGEN

PREMIUM-LINE



ABB.: E-BS 320 DGH

Metallbandsägen

E-BS 320 - MODELLE

- » Kühlmittleinrichtung
- » Gehrungseinstellung über die Spannbacken (für Stangenmaterial nur eingeschränkt empfehlenswert)
- » Inverter Standard = stufenlose Drehzahlverstellung 20 - 100 m/min
- » Vollautomat (E-BS 320 V / E-BS 320 VL)
- » Halbausomat (E-BS 320 H / E-BS 320 HL)

OPTIONALES ZUBEHÖR

- » Hydraulischer Spannstock
- » Rollenbahn
- » Mikroschmiereinrichtung
- » NC-Steuerung
- » Servovorschub

NEU

Bezeichnung	E-BS 320 H	E-BS 320 V	E-BS 320 DGH
Schneidleistung rund	320 mm	320 mm	330 mm
Schneidleistung flach	440 x 220 mm	320 x 300 mm	450 x 320 mm
Schneidleistung vierkant	320 x 320 mm	300 x 300 mm	320 x 320 mm
Gehrungsschnitt 45°	rund 280 mm flach 280 x 200 mm vierkant 260 x 260 mm	-	rund 320 mm flach 340 x 320 mm vierkant 320 x 320 mm
Gehrungen	bis 45°	-	-45° bis +60°
Schnittgeschwindigkeit	20 - 100 m/min	20 - 100 m/min	20 - 100 m/min
Sägebandlänge	3.660 x 27 x 0,9 mm	3.660 x 27 x 0,9 mm	4.160 x 34 x 1,1 mm
Motorleistung	400 V / 50 Hz / 1,5 kW	400 V / 50 Hz / 2,2 kW	400 V / 50 Hz / 2,2 kW
Abmessungen (L x T x H)	1.900 x 850 x 1.300 mm	1.900 x 850 x 1.350 mm	2.230 x 880 x 1.890 mm
Einlaufhöhe	640 mm	640 mm	1.035 mm
Gewicht	670 kg	770 kg	950 kg
	E-BS 320 H	E-BS 320 V	E-BS 320 DGH
EAN	4260364290721	4260364290738	4260657651437
Artikel-Nummer	330 1320	330 2320	330 8320
Preis zzgl. MwSt.	EUR 6.535,00	EUR 7.765,00	
Preis inkl. 19% MwSt.	EUR 7.776,65	EUR 9.240,35	

E-BS 320 HL / E-BS 320 VL

METALLBANDSÄGEN

PREMIUM-LINE



ABB.: E-BS 320 HL

E-BS 320 - MODELLE

- » Kühlmittleinrichtung
- » Gehrungseinstellung über die Spannbacken (für Stangenmaterial nur eingeschränkt empfehlenswert)
- » Inverter Standard = stufenlose Drehzahlverstellung 20 - 100 m/min
- » Vollautomat (E-BS 320 V / E-BS 320 VL)
- » Halbautomat (E-BS 320 H / E-BS 320 HL)

OPTIONALES ZUBEHÖR

- » Hydraulischer Spannstock
- » Rollenbahn
- » Mikroschmiereinrichtung
- » NC-Steuerung
- » Servovorschub

Bezeichnung	E-BS 320 HL	E-BS 320 VL
Schneidleistung rund	330 mm	330 mm
Schneidleistung flach	610 x 310 mm	500 x 320 mm
Schneidleistung vierkant	330 x 320 mm	320 x 320 mm
Gehrungsschnitt +45° rund	320 mm	-
flach	460 x 180 mm	
vierkant	320 x 320 mm	
Gehrungen	bis +45°	-
Schnittgeschwindigkeit	20 - 100 m/min	20 - 100 m/min
Sägebandlänge	4.160 x 34 x 1,1 mm	4.160 x 34 x 1,1 mm
Motorleistung	400 V / 50 Hz / 2,2 kW	400 V / 50 Hz / 2,2 kW
Abmessungen (L x T x H)	2.100 x 850 x 1.300 mm	2.100 x 850 x 1.300 mm
Einlaufhöhe	640 mm	640 mm
Gewicht	773 kg	860 kg

	E-BS 320 HL	E-BS 320 VL
EAN	4260364290752	4260364290769
Artikel-Nummer	330 1321	330 2321
Preis zzgl. MwSt.	EUR 7.385,00	EUR 8.685,00
Preis inkl. 19% MwSt.	EUR 8.788,15	EUR 10.335,15



ABB.: RÜCKSEITE

BOHREN

FRÄSEN

DREHEN

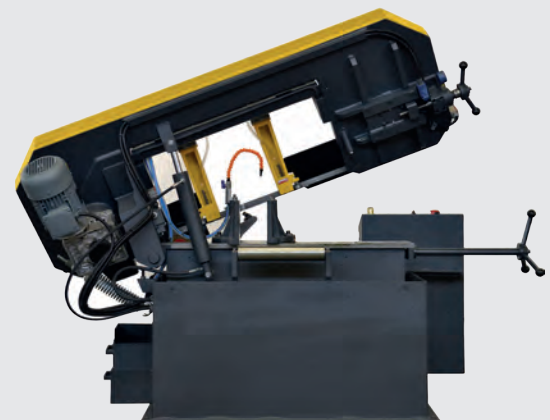
SÄGEN

SCHLEIFEN

BIEGEN

PRESSEN / SCHNEIDEN

SONSTIGE MASCHINEN

ZUBEHÖR

E-BS 320 GV PLC VOLLAUTOMAT
E-BS 320 GVL PLC VOLLAUTOMAT
METALLBANDSÄGEN

PREMIUM-LINE



ABB.: E-BS 320 GV

Metallbandsägen

Bezeichnung	E-BS 320 GV	E-BS 320 GVL
Schneidleistung	rund 320 mm flach 350 x 320 mm vierkant 320 x 320 mm	rund 320 mm flach 610 x 320 mm vierkant 320 x 320 mm
Gehrungsschnitt 30°	rund 160 mm flach 150 x 150 mm vierkant 150 x 150 mm	rund 260 mm flach 280 x 200 mm vierkant 225 x 225 mm
Gehrungsschnitt 45°	rund 260 mm flach 250 x 180 mm vierkant 180 x 180 mm	rund 320 mm flach 355 x 320 mm vierkant 320 x 320 mm
Gehrungsschnitt 60°	rund 300 mm flach 300 x 200 mm vierkant 250 x 250 mm	rund 320 mm flach 510 x 320 mm vierkant 320 x 320 mm
Gehrungsschnitt 75°	rund 320 mm flach 350 x 200 mm vierkant 300 x 300 mm	rund 320 mm flach 580 x 320 mm vierkant 320 x 320 mm
Gehrungen	75°	75°
Schnittgeschwindigkeit	20 - 100 m/min	20 - 100 m/min
Sägebandlänge	3.660 x 27 x 0,9 mm	4.160 x 34 x 1,1 mm
Motorleistung	400 V / 50 Hz / 2,2 kW	400 V / 50 Hz / 2,2 kW
Abmessungen (L x T x H)	2.200 x 2.100 x 1.500 mm	2.400 x 2.370 x 1.500 mm
Einlaufhöhe	740 mm	740 mm
Gewicht	1.660 kg	2.060 kg
	E-BS 320 GV	E-BS 320 GVL
EAN	4260364290776	4260364290783
Artikel-Nummer	330 3320	330 3321
Preis zzgl. MwSt.	EUR 18.385,00	Auf Anfrage
Preis inkl. 19% MwSt.	EUR 21.878,15	

E-BS 320 GV / E-BS 320 GVL

- » Vollautomat
- » Mikroschmiereinrichtung
- » Inverter Standard = stufenlose Drehzahlverstellung 20 - 100 m/min
- » Hydr. Schraubstock
- » Digitaldisplay für Winkelanzeige
- » Sägearmdrehung von Hand, Klemmung hydraulisch
- » Schwenkbereich Sägearm bis 60°

STANDARD

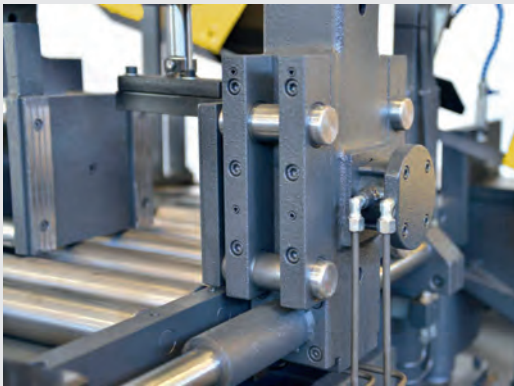

OPTIONAL

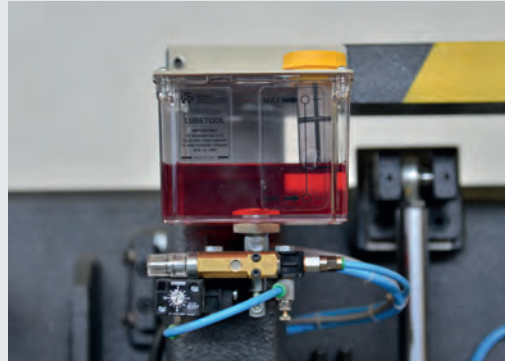
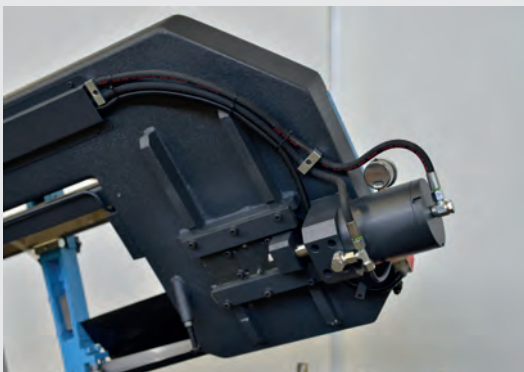

E-BSP 325 GH / E-BSP 325 GV

METALLBANDSÄGEN

NEU

PREMIUM-LINE



ABB.: E-BSP 325 GV

Metallbandsägen

Bezeichnung	E-BSP 325 GH	E-BSP 325 GV
Schneidleistung 0°	rund 325 mm flach 400 x 320 mm vierkant 320 mm	rund 325 mm flach 400 x 315 mm vierkant 315 mm
Gehrungsschnitt +30°	rund 325 mm flach 360 x 320 mm vierkant 320 mm	rund 325 mm flach 380 x 315 mm vierkant 315 mm
Gehrungsschnitt +45°	rund 305 mm flach 270 x 320 mm vierkant 270 mm	rund 300 mm flach 300 x 315 mm vierkant 300 mm
Gehrungsschnitt +60°	rund 190 mm flach 180 x 240 mm vierkant 180 mm	rund 200 mm flach 200 x 315 mm vierkant 200 mm
Gehrungen	bis +60°	bis +60°
Schnittgeschwindigkeit	20 - 100 m/min	20 - 100 m/min
Sägebandlänge	4.380 x 34 x 1,1 mm	4.380 x 34 x 1,1 mm
Motorleistung	400 V / 50 Hz / 2,2 kW	400 V / 50 Hz / 2,2 kW
Abmessungen (L x T x H)	2.100 x 1.050 x 1.600 mm	2.130 x 2.150 x 1.650 mm
Einlaufhöhe	640 mm	655 mm
Gewicht	1.185 kg	1.860 kg
	E-BSP 325 GH	E-BSP 325 GV
EAN	4260364296051	4260364290790
Artikel-Nummer	330 1325	330 2325
Preis zzgl. MwSt.	EUR 14.485,00	Auf Anfrage
Preis inkl. 19% MwSt.	EUR 17.237,15	

E-BSP 325 GH / E-BSP 325 GV

- » Halbautomat (E-BSP 325 GH)
- » Vollautomat (E-BSP 325 GV)
- » Gehrung
- » Inverter Standard = stufenlose Drehzahlverstellung 20 - 100 m/min
- » Hydr. Schraubstock
- » Digitaldisplay für Winkelanzeige
- » Hydr. Klemmung des Sägearms, Sägearm Drehung von Hand
- » Sägebund 3° geneigt in Schnittrichtung
- » Mittels Sensoren automatische Sägegeschwindigkeitanpassung
- » Synchronisierung von Bandführung und Schraubstock
- » Sägebügel aus massivem Stahl
- » Schwerlastgetriebe mit Schrägverzahnung
- » Hydr. Schraubstockklemmung über dem ganzen Spannungsbereich
- » Hydromechanische Bandspannung über Manometer ablesbar
- » Mobiles Bedienpult
- » Hochwertige Hydraulikkomponenten
- » Angetriebene Spänebürste
- » Unterbau und Arm schwere Schweißkonstruktion
- » Vertikalbewegung mit hochpräzisen Linearführungen

Die **E-BSP 325 GH** ist eine halbautomatische Metallbandsäge in Zweisäulen-Bauweise, die sich im mittleren Schnittbereich (rund bis 325 mm, flach 400 x 320 mm) hervorragend zum Schneiden von Vollmaterial sowie Rohren, Profilen und Trägern im Stahlzuschnitt eignet.

Mit dieser Maschine sind 0° und bis zu 60° einseitige Schnitte möglich. Präzisions-Hartmetall-Sägebandführungen sowie eine robuste, steife Konstruktion der Maschine gewährleisten einen präzisen Schnitt.

Die Grundausstattung dieser Maschine umfasst neben einem Vollhubspannzylinder auch eine stufenlos einstellbare Bandgeschwindigkeit. Das 34er Sägeband läuft über ein großes Antriebs- und Umlenkrad, welches für eine größtmögliche Standzeit sorgt.

STANDARD

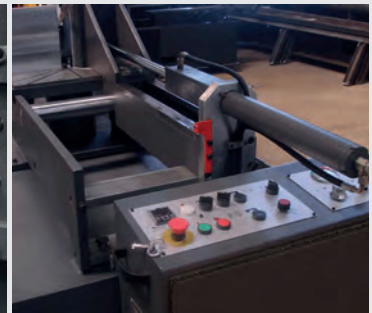

OPTIONAL

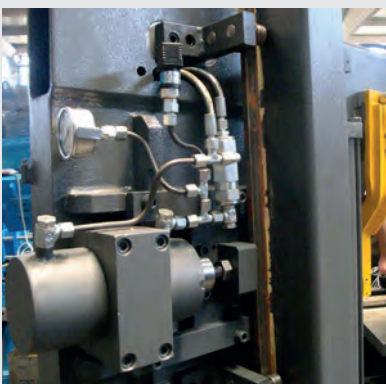

E-BSP 330 NC

BANDSÄGEMASCHINE

PREMIUM-LINE



Metallbandsägen

E-BSP 330 NC

- » Bandsäge mit Servoantrieben
- » Benutzerfreundliche Bildschirm-SPS-Steuerung
- » Hydromechanische Bandspannung
- » Spänebürste
- » Geteilter hydraulischer Schraubstock
- » Späneförderer
- » Servoangetriebene Vorschübe

OPTIONALES ZUBEHÖR

- » Hydraulische Bandspannung
- » Hexagon-Bündelspannstock
- » Microspray-Kühlmittelsystem
- » Materialrollenbahn
- » 4 kW Motor
- » Maschinenverkleidung

Bezeichnung	E-BSP 330 NC
Schneidleistung 0° rund	330 mm
Schneidleistung 0° flach	360 x 330 mm
Schneidleistung 0° vierkant	330 mm
Schnittgeschwindigkeit	20 - 100 m/min stufenlos
Sägebandlänge	4.380 x 34 x 1,1 mm
Motorleistung	400 V / 50 Hz / 3 kW
Abmessungen (L x T x H)	2.100 x 2.300 x 1.560 mm
Einlaufhöhe	850 mm
Gewicht	2.120 kg

	E-BSP 330 NC
EAN	4260364297348
Artikel-Nummer	330 2330
Preis zzgl. MwSt.	Auf Anfrage
Preis inkl. 19% MwSt.	

STANDARD



E-BSPC 330 NC

BANDSÄGEMASCHINE

NEU

PREMIUM-LINE



BOHREN

FRÄSEN

DREHEN

SÄGEN

SCHLEIFEN

BIEGEN

PRESSEN / SCHNEIDEN

SONSTIGE MASCHINEN

ZUBEHÖR

E-BSPC 330 NC

- » Bandsäge mit Servoantrieben
- » Benutzerfreundliche Bildschirm-SPS-Steuerung
- » Hydromechanische Bandspannung
- » Spänebürste
- » Geteilter hydraulischer Schraubstock
- » Späneförderer
- » Maschinenvollverkleidung

STANDARD



OPTIONALES ZUBEHÖR

- » Hydraulische Bandspannung
- » Hexagon-Bündelspannstock
- » Microspray-Kühlmittelsystem
- » Materialrollenbahn
- » 4 kW Motor

Bezeichnung	E-BSPC 330 NC
Schneidleistung 0° rund	330 mm
Schneidleistung 0° flach	360 x 330 mm
Schneidleistung 0° vierkant	330 mm
Schnittgeschwindigkeit	20 - 100 m/min stufenlos
Sägebandlänge	4.380 x 34 x 1,1 mm
Motorleistung	400 V / 50 Hz / 3,0 kW
Abmessungen (L x T x H)	2.625 x 1.900 x 1.900 mm
Einlaufhöhe	850 mm
Gewicht	2.150 kg

	E-BSPC 330 NC
EAN	4260364297706
Artikel-Nummer	330 2331
Preis zzgl. MwSt.	Auf Anfrage
Preis inkl. 19% MwSt.	

E-BS 360 DGH ECO

METALLBANDSÄGE

PREMIUM-LINE



Metallbandsägen

Bezeichnung	E-BS 360 DGH ECO
Schneidleistung 0°	rund 360 mm flach 510 x 360 mm vierkant 360 mm
Gehrungsschnitt +30° / -30°	rund 360 mm flach 510 x 360 mm vierkant 360 mm
Gehrungsschnitt +45° / -45°	rund 360 mm flach 390 x 360 mm vierkant 360 mm
Gehrungsschnitt +60°	rund 200 mm flach 200 x 360 mm vierkant 200 mm
Gehrungsschnitt -60°	rund 260 mm flach 260 x 360 mm vierkant 260 mm
Gehrungen	Bis ±60°
Schnittgeschwindigkeit	20 - 100 m/min
Sägebandlänge	4.800 x 34 x 1,1 mm
Motorleistung	400 V / 50 Hz / 3 kW
Abmessungen (L x T x H)	2.800 x 1.210 x 1.870 mm
Einlaufhöhe	860 mm
Gewicht	1.450 kg
E-BS 360 DGH ECO	
EAN	4260364296068
Artikel-Nummer	330 2361
Preis zzgl. MwSt.	EUR 12.185,00
Preis inkl. 19% MwSt.	EUR 14.500,15

ALLGEMEINER HINWEIS

Unsere Bandsägemaschinen mit Buchstabe H (Halbautomat) in der Typenbezeichnung besitzen folgenden Arbeitszyklus:

Nach Start senkt sich der Sägebügel bis zur tiefsten Stelle, schaltet dann ab und der Sägebügel fährt wieder nach oben.

Bei Maschinen mit hydraulischem Schraubstock schließt sich als erstes der Schraubstock, dann erfolgt der oben genannte Zyklus und danach öffnet sich der Schraubstock wieder.

Ausführliches Zubehör finden Sie ab Seite 289.

E-BS 360 DGH ECO (MIT SPANNFEDERN FÜR SÄGEBÜGEL)

- » Halbautomatische Doppel-Gehrungsbandsäge in hervorragendem Preis-Leistungsverhältnis zum Sägen von Profilen und Vollmaterial in Stahl und anderen Metallen
- » Robust konstruierter Monoblock-Sägerahmen
- » Manuell schwenkbarer Sägerahmen mit hydraulischer Klemmung zur optimalen Gehrungsverstellung
- » Gehrungswinkel auf fahrbarem Bedienpult digital ablesbar
- » Hydraulische Klemmung des Horizontal-Spannstocks
- » Automatische Sägerahmenhebung nach Schnittende
- » Stufenlos regelbare Bandgeschwindigkeit 20 - 100 m/min
- » Hydraulisch-mechanische Bandspannung
- » Bandführung über Hartmetallplatten und Rollen
- » Thermischer Überlastungsschutz und Unterspannungsauslösung
- » Automatische Abschaltung nach Schnittende
- » Automatische Bandbruchsicherung
- » Spänebürste angetrieben über Laufrad

STANDARD

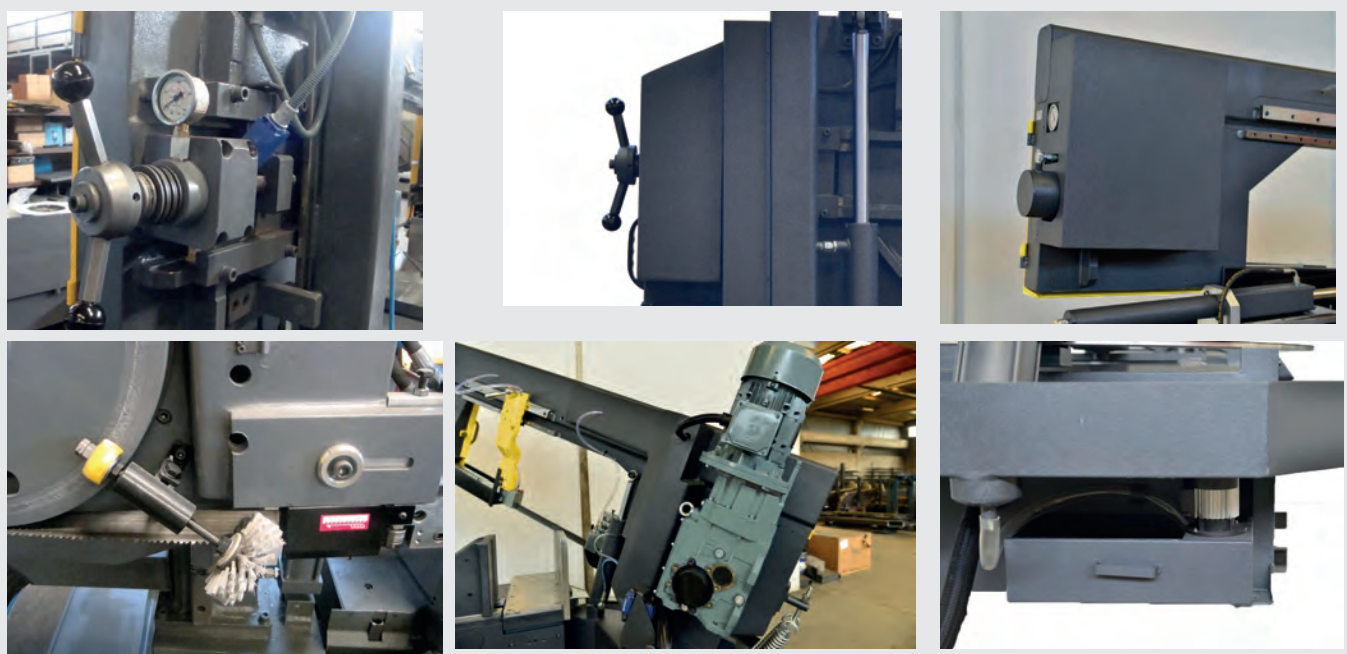

OPTIONAL



E-BS 360 DGH / E-BS 440 DGH

METALLBANDSÄGEN

PREMIUM-LINE



ABB.: E-BS 360 DGH

Metallbandsägen

Bezeichnung	E-BS 360 DGH	E-BS 440 DGH
Schneidleistung 0°	rund 360 mm flach 610 x 360 mm vierkant 360 x 360 mm	rund 440 mm flach 610 x 440 mm vierkant 440 x 440 mm
Gehrungsschnitt +30° / -30°	rund 360 mm flach 610 x 360 mm vierkant 360 x 360 mm	rund 440 mm flach 500 x 440 mm vierkant 440 x 440 mm
Gehrungsschnitt +45° / -45°	rund 360 mm flach 490 x 360 mm vierkant 360 x 360 mm	rund 410 mm flach 410 x 440 mm vierkant 410 x 410 mm
Gehrungsschnitt +60° / -60°	rund 340 mm / 360 mm flach 300 x 360 mm / 360 x 360 mm vierkant 300 x 300 mm / 360 x 360 mm	rund 320 mm flach 440 x 250 mm / 285 x 440 mm vierkant 250 x 250 mm / 285 x 285 mm
Gehrungen	von -60° bis +60°	von -60° bis +60°
Schnittgeschwindigkeit	20 - 100 m/min	20 - 100 m/min
Sägebandlänge	5.000 x 34 x 1,1 mm	5.200 x 34 x 1,1 mm
Motorleistung	400 V / 50 Hz / 3 kW	400 V / 50 Hz / 3 kW
Abmessungen (L x T x H)	2.750 x 1.210 x 1.870 mm	2.900 x 1.210 x 1.870 mm
Einlaufhöhe	860 mm	860 mm
Gewicht	1.470 kg	1.570 kg
	E-BS 360 DGH	E-BS 440 DGH
EAN	4260364290806	4260364290813
Artikel-Nummer	330 2360	330 2440
Preis zzgl. MwSt.	EUR 14.350,00	EUR 15.450,00
Preis inkl. 19% MwSt.	EUR 17.076,50	EUR 18.385,50

E-BS 360 DGH / E-BS 440 DGH

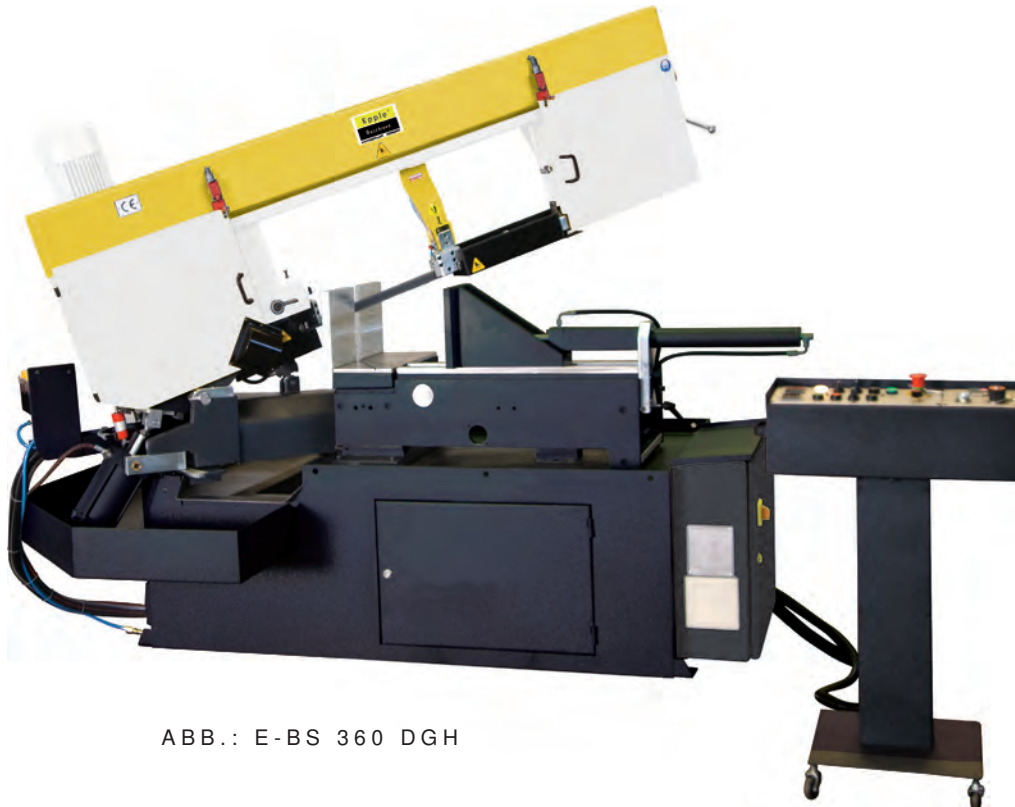
- » Halbautomat
- » Doppelgehrung
- » Inverter Standard = stufenlose Drehzahlverstellung 20 - 100 m/min
- » Hydr. Schraubstock
- » Digitaldisplay für Winkelanzeige
- » Hydr. Klemmung des Sägearms, Sägearmdrehung von Hand
- » +/-60° Sägearmschwenkbereich
- » Stufenlos einstellbare Absenkgeschwindigkeit mit Manometer zum Ablesen der einstellbaren Absenkgeschwindigkeit des Sägearms
- » Hydraulisches Ausgleichssystem, sorgt für gleichmäßigen Sägedruck und geringere Vibrationen
- » Schwerlastgetriebe mit Schrägverzahnung
- » Hydr. Schraubstockklemmung über den ganzen Spannbereich
- » Große Schnittbreite von bis zu 610 mm
- » Hydromechanische Bandspannung über Manometer ablesbar
- » Mobiles Bedienpult
- » Hochwertige Hydraulikkomponenten
- » Angetriebene Spänebürste
- » Unterbau und Arm schwere Schweißkonstruktion

Ausführliches Zubehör finden Sie ab Seite 289.

STANDARD

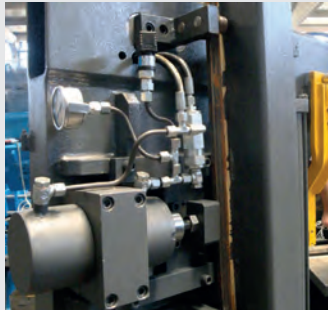
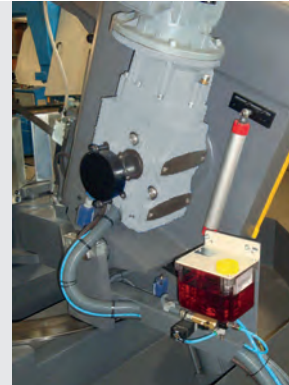
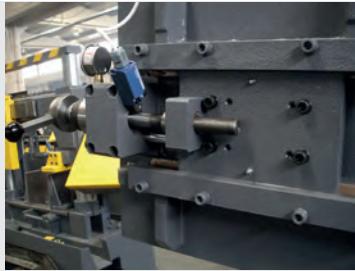

OPTIONAL



E-BSP 360 GV / E-BSP 440 GV

METALLBANDSÄGEN

PREMIUM-LINE



ABB.: E-BS 360 CGV

Metallbandsägen

Bezeichnung	E-BSP 360 GV	E-BSP 440 GV
Schneidleistung 0°	rund 360 mm flach 610 x 360 mm vierkant 360 x 360 mm	rund 450 mm flach 610 x 425 mm vierkant 425 x 425 mm
Gehrungsschnitt +30°	rund 360 mm flach 590 x 360 mm vierkant 360 x 360 mm	rund 450 mm flach 560 x 425 mm vierkant 425 x 425 mm
Gehrungsschnitt +45°	rund 360 mm flach 450 x 360 mm vierkant 360 x 360 mm	rund 430 mm flach 430 x 425 mm vierkant 425 x 425 mm
Gehrungsschnitt +60°	rund 325 mm flach 280 x 360 mm vierkant 290 x 290 mm	rund 320 mm flach 260 x 425 mm vierkant 290 x 290 mm
Gehrungen	von 0° bis +60°	von 0° bis +60°
Schnittgeschwindigkeit	20 - 100 m/min	20 - 100 m/min
Sägebandlänge	5.200 x 34 x 1,1 mm	5.400 x 41 x 1,3 mm
Motorleistung	400 V / 50 Hz / 3 kW	400 V / 50 Hz / 4 kW
Abmessungen (L x T x H)	2.850 x 2.100 x 1.820 mm	2.850 x 2.100 x 1.950 mm
Einlaufhöhe	705 mm	705 mm
Gewicht	2.400 kg	2.480 kg
	E-BSP 360 GV	E-BSP 440 GV
EAN	4260364290820	4260364290837
Artikel-Nummer	330 3360	330 3440
Preis zzgl. MwSt.	Auf Anfrage	Auf Anfrage
Preis inkl. 19% MwSt.		

E-BSP 360 GV / E-BSP 440 GV

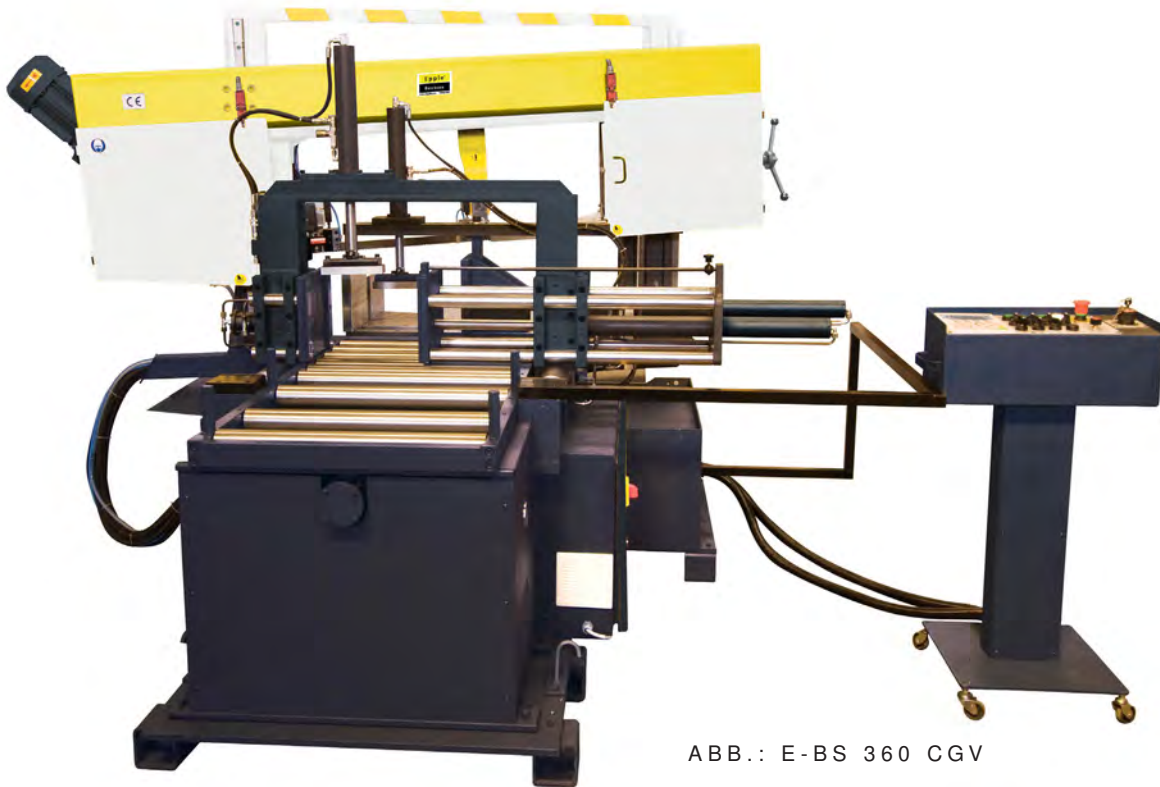
- » Vollautomat
- » Inverter Standard = stufenlose Einstellung der Bandgeschwindigkeit 20 - 100 m/min
- » Hydr. Schraubstock
- » Digitaldisplay für Winkelanzeige
- » Sägeband 3° geneigt in Schnittrichtung
- » Mittels Sensoren automatische Sägegeschwindigkeitsanpassung
- » Hydr. Klemmung des Sägearms, Sägearmdrehung von Hand bis 500 mm Materialvorschub auf einmal bis 12-mal einprogrammierbar. Ergibt somit insgesamt bis 6 m Materiallänge
- » Hydromechanische Bandspannung über Manometer ablesbar
- » Hydr. Schraubstockklemmung über den ganzen Spannungsbereich
- » 10 Schneidprogrammierungen für Länge und Stückzahl
- » Schwerlastgetriebe mit Schrägverzahnung
- » Große Schnittbreite von bis zu 610 mm
- » Mobiles Bedienpult
- » Hochwertige Hydraulikkomponenten
- » Angetriebene Spänebürste
- » Unterbau und Arm aus schwerer Schweißkonstruktion
- » Profilschiene mit Lineartechnik für hochpräzise Einstellungen
- » Doppelseitige Vorschubklemmung

NEU

ABB.: NEUES MODELL
E-BSP 440 DG-NC
LIEFERBAR AB
SEPTEMBER 2020



STANDARD

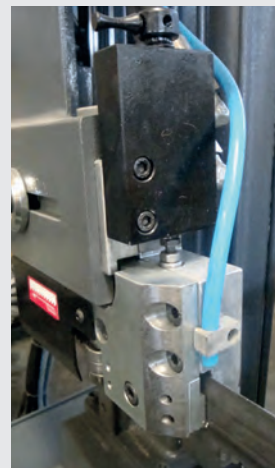
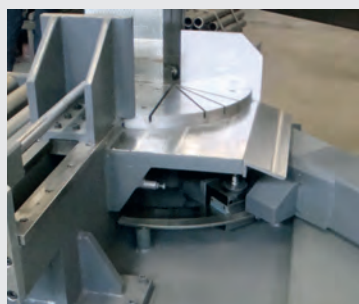
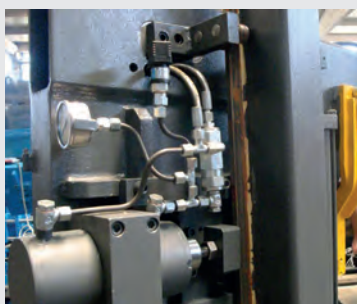

E-BSP 360 DGH / E-BSP 440 DGH / E-BSP 440 DG-NC

METALLBANDSÄGE

PREMIUM-LINE



ABB.: E-BSP 360 DGH

Ausführliches Zubehör finden Sie ab Seite 289.

Metallbandsägen

Bezeichnung	E-BSP 360 DGH	E-BSP 440 DGH
Schneidleistung 0°	rund 360 mm flach 640 x 360 mm vierkant 360 x 360 mm	rund 440 mm flach 640 x 440 mm vierkant 440 x 440 mm
Gehrungsschnitt +30° / -30°	rund 360 mm flach 510 x 360 mm vierkant 360 x 360 mm	rund 440 mm flach 510 x 440 mm vierkant 440 x 440 mm
Gehrungsschnitt +45° / -45°	rund 360 mm flach 390 x 360 mm vierkant 360 x 360 mm	rund 440 mm / 390 mm flach 400 x 440 mm / 390 x 440 mm vierkant 400 x 400 mm / 390 x 390 mm
Gehrungsschnitt +60°	rund 310 mm flach 250 x 360 mm vierkant 270 x 270 mm	rund 250 mm flach 250 x 440 mm vierkant 250 x 250 mm
Gehrungen	von -30 bis +60°	von -30 bis +60°
Schnittgeschwindigkeit	20 - 100 m/min	20 - 100 m/min
Sägebandlänge	5.000 x 34 x 1,1 mm	5.200 x 41 x 1,3 mm
Motorleistung	400 V / 50 Hz / 3 kW	400 V / 50 Hz / 4 kW
Abmessungen (L x T x H)	3.000 x 1.200 x 1.910 mm	3.100 x 1.200 x 1.910 mm
Einlaufhöhe	800 mm	800 mm
Gewicht	1.635 kg	1.780 kg
	E-BSP 360 DGH	E-BSP 440 DGH
EAN	4260364298277	4260364290844
Artikel-Nummer	330 1361	330 4440
Preis zzgl. MwSt.	Auf Anfrage	Auf Anfrage
Preis inkl. 19% MwSt.		

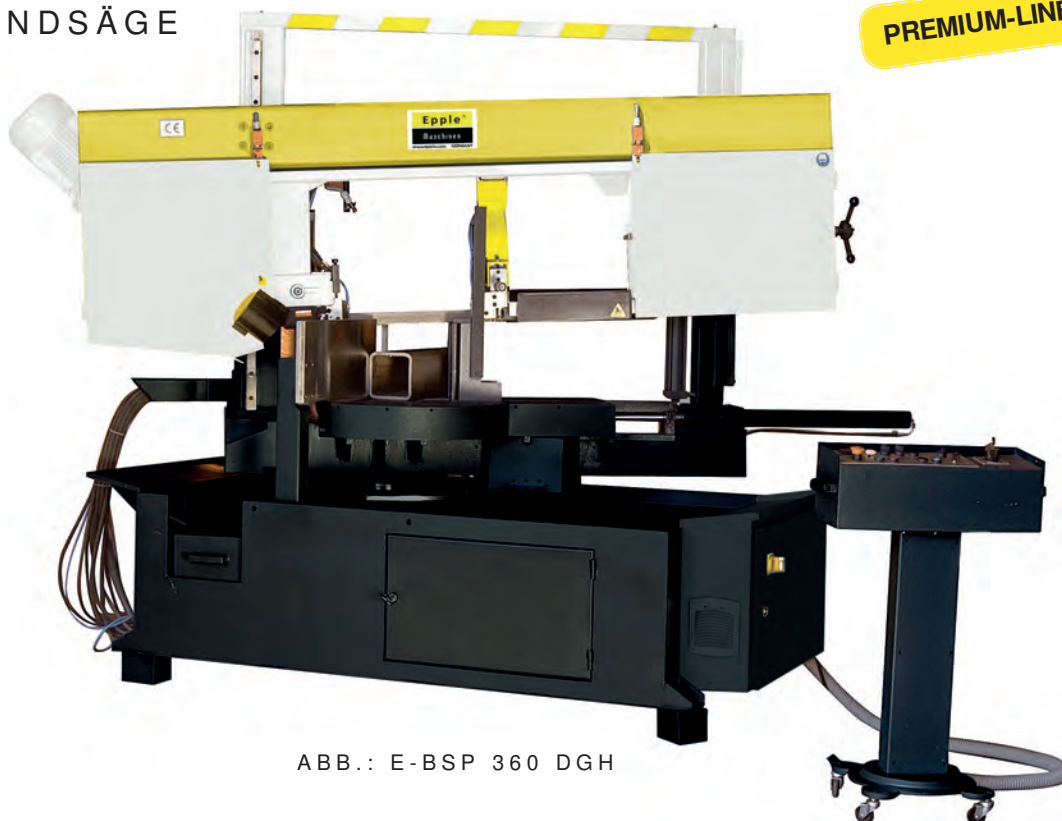
**E-BSP 360 DGH / E-BSP 440 DGH /
E-BSP 440 DG-NC**

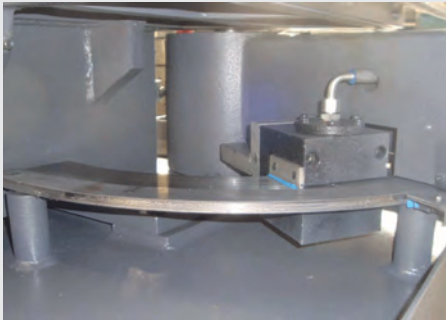
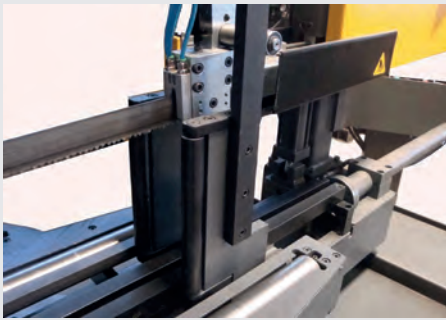

- » Halbautomat (E-BSP 360 und 440 DG)
- » Vollautomat (E-BSP 440 DG-NC)
- » Doppelgehrung
- » Inverter Standard = stufenlose Drehzahlverstellung 20 - 100 m/min
- » Hydr. Schraubstock
- » Digitaldisplay für Winkelanzeige
- » Hydr. Klemmung des Sägearms, Sägearmdrehung von Hand (E-BSP 360 und 440 DG), Sägearmdrehung automatisch (E-BSP 440 DG-NC)
- » +60° und -30°
- » Sägebund 3° geneigt in Schnittrichtung
- » Mittels Sensoren automatische Sägegeschwindigkeitanpassung
- » Synchronisierung von Bandführung und Schraubstocksägebügel aus massivem Stahl
- » Schwerlastgetriebe mit Schrägverzahnung
- » Hydr. Schraubstockklemmung über den ganzen Spannbereich
- » Große Schnittbreite von bis zu 640 mm
- » Hydromechanische Bandspannung über Manometer ablesbar
- » Mobiles Bedienpult
- » Hochwertige Hydraulikkomponenten
- » Angetriebene Spänebürste
- » Unterbau und Arm aus schwerer Schweißkonstruktion
- » Profilschiene mit Lineartechnik für hochpräzise Einstellungen

OPTIONAL

- » Mikro-Kühlsystem
- » Hydraulische Blattspannung

STANDARD

Bezeichnung	E-BSP 440 DG-NC
Schneidleistung 0°	rund 440 mm flach 640 x 440 mm vierkant 440 x 440 mm
Gehrungsschnitt +30° / -30°	rund 440 mm flach 510 x 440 mm vierkant 440 x 440 mm
Gehrungsschnitt +45° / -45°	rund 440 mm / 390 mm flach 400 x 440 mm / 390 x 440 mm vierkant 400 x 400 mm / 390 x 390 mm
Gehrungsschnitt +60°	rund 250 mm flach 250 x 440 mm vierkant 250 x 250 mm
Gehrungen	von -30 bis +60°
Schnittgeschwindigkeit	20 - 100 m/min
Sägebundlänge	5.200 x 41 x 1,3 mm
Motorleistung	400 V / 50 Hz / 4 kW
Abmessungen (L x T x H)	3.100 x 1.200 x 1.910 mm
Einlaufhöhe	800 mm
Gewicht	1.780 kg

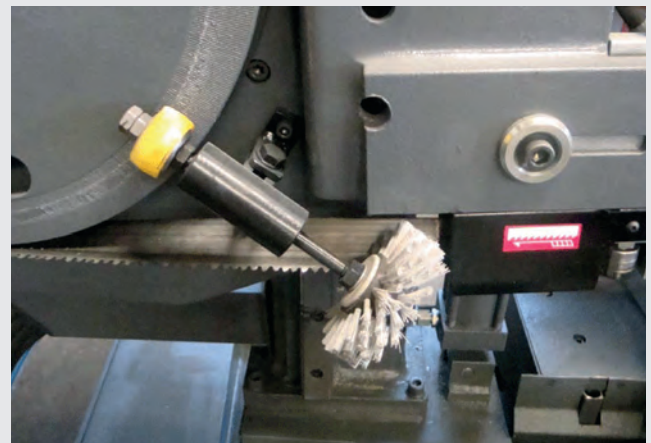
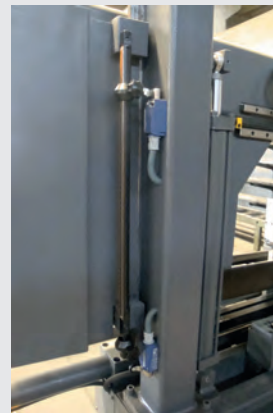

	E-BSP 440 DG-NC
EAN	4260657651796
Artikel-Nummer	330 4441
Preis zzgl. MwSt.	Auf Anfrage
Preis inkl. 19% MwSt.	

E-BS 440 V / E-BSP 460 V

METALLBANDSÄGE

PREMIUM-LINE

NEU



ABB.: E-BS 460 V

Metallbandsägen

Bezeichnung	E-BS 440 V	E-BS 460 V
Schnittbereich rund	440 mm	460 mm
Schnittbereich flach	580 x 440 mm	470 x 460 mm
Schnittbereich quadratisch	440 mm	460 mm
Motorleistung Hauptantrieb	3 kW	4 kW
Leistung Hydraulikpumpe	0,55 kW	0,55 kW
Motorleistung Kühlmittelpumpe	0,12 kW	0,12 kW
Bandgeschwindigkeit, stufenlos	20 - 100 m/min	20 - 100 m/min
Sägebandabmessungen	5.200 x 34 x 1,1 mm	5.200 x 41 x 1,3 mm
Höhe der Arbeitsfläche	735 mm	590 mm
Länge	2.630 mm	3.100 mm
Tiefe	1.110 mm	1.000 mm
Höhe	1.710 mm	1.800 mm
Gewicht	1.140 kg	1.655 kg
	E-BS 440 V	E-BS 460 V
EAN	4260364296082	4260364296082
Artikel-Nummer	330 2441	330 2441
Preis zzgl. MwSt.	EUR 14.985,00	EUR 14.985,00
Preis inkl. 19% MwSt.	EUR 17.832,15	EUR 17.832,15

Ausführliches Zubehör finden Sie ab Seite 289.

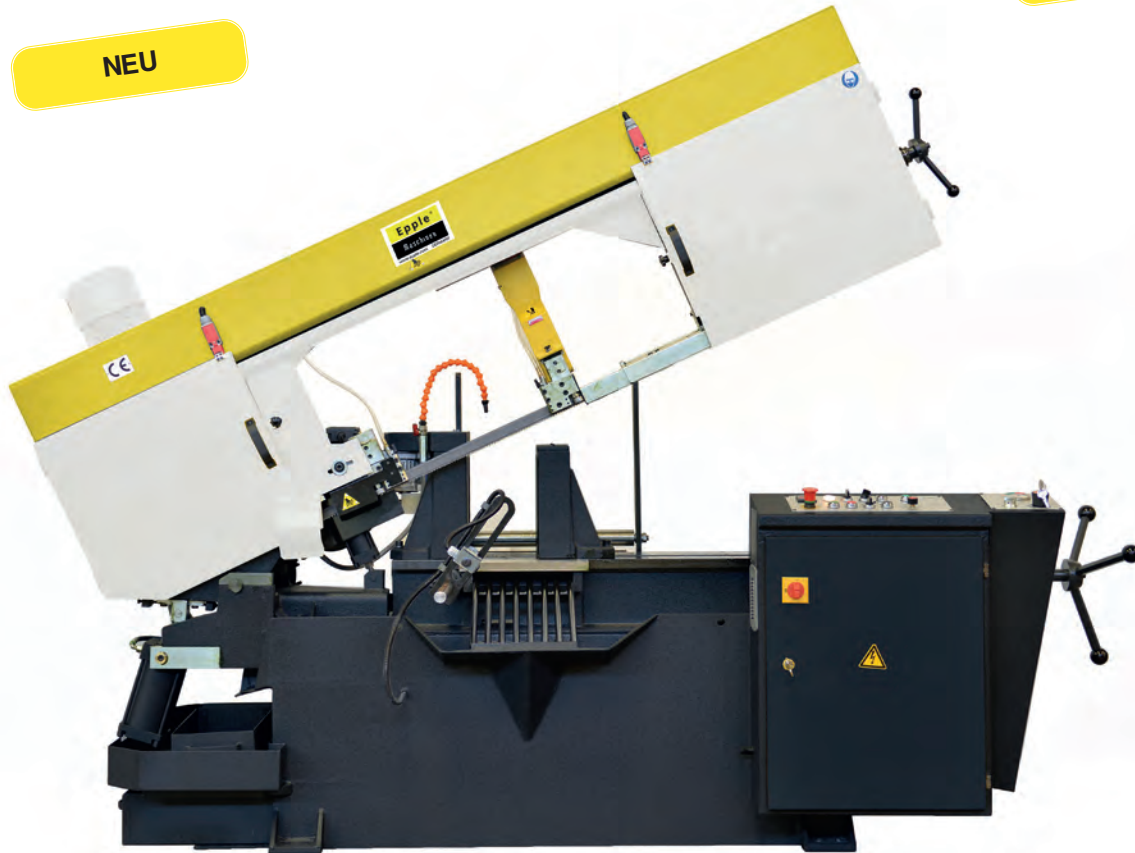
E-BS 440 V / E-BSP 460 V

- » Vollautomatische Bandsägen zum Sägen von dickwandigem Vollmaterial, Rohren und anderen Profilen
- » Rollenvorschub des Materials - die vorderen "Spannrollen" werden über ein Schneckengetriebe elektromotorisch angetrieben
- » Die Vorschublänge des Materials wird manuell über einen einstellbaren Mikroschalter vorgewählt
- » Die Stückzahl der zu schneidenden Abschnitte wird von einem Stückzähler "kontrolliert"
- » Verwindungsfreie Schweißkonstruktion mit stabilem Sägerahmen aus hochwertigem Guß, aus einem Stück gefertigt, garantiert einen ruhigen Lauf, hohe Schnittleistung und lange Lebensdauer der Sägebänder
- » Stufenlos regelbare Bandgeschwindigkeit
- » Hydraulisch-mechanische Bandspannung
- » Bandführung über Hartmetallplatten und Rollen
- » Thermischer Überlastungsschutz und Unterspannungsauslösung
- » Automatische Abschaltung nach Schnittende
- » Stufenlose Auflagedruckregulierung über Hydraulikzylinder
- » Automatische Bandbruchsicherung.

STANDARD



OPTIONAL



E-BSP 540 GH

METALLBANDSÄGE

PREMIUM-LINE

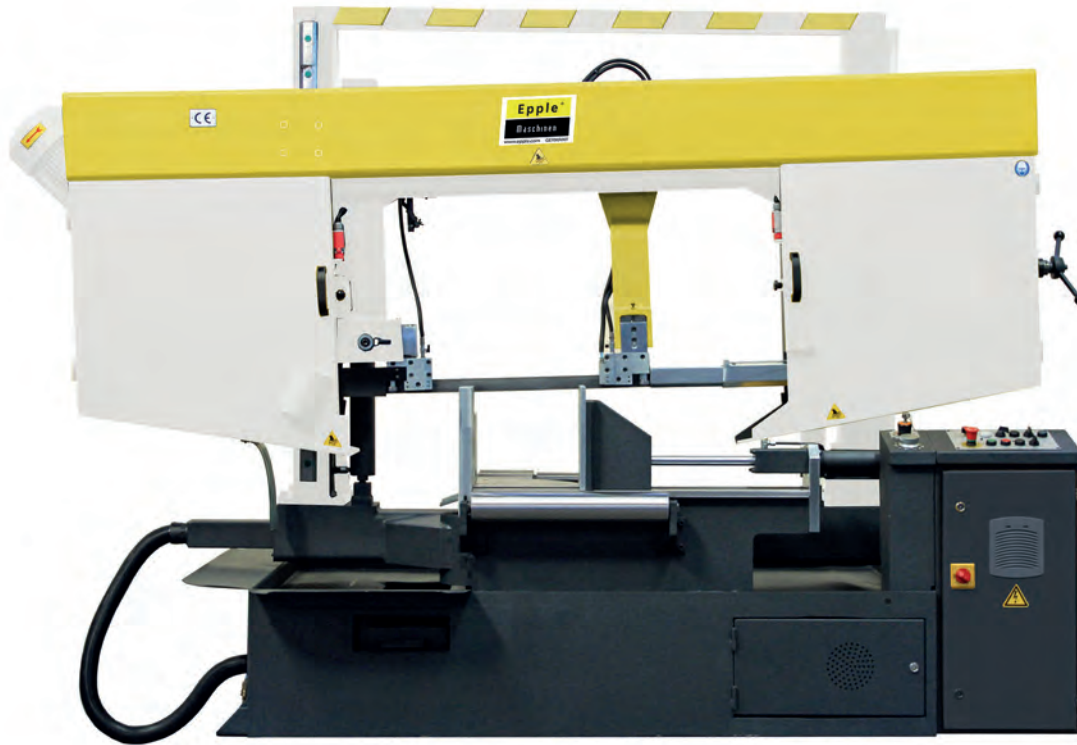

Ausführliches Zubehör finden Sie ab Seite 293.

Metallbandsägen

Bezeichnung	E-BSP 540 GH
Schneidleistung 0°	rund 540 mm flach 750 x 540 mm vierkant 540 mm
Gehrungsschnitt +30°	rund 540 mm flach 600 x 540 mm vierkant 540 mm
Gehrungsschnitt +45°	rund 510 mm flach 450 x 540 mm vierkant 450 x 450 mm
Gehrungen	bis +45°
Schnittgeschwindigkeit	20 - 100 m/min
Sägebandlänge	6.000 x 41 x 1,3 mm
Motorleistung	400 V / 50 Hz / 4 kW
Abmessungen (L x T x H)	3.000 x 1.300 x 2.150 mm
Einlaufhöhe	695 mm
Gewicht	2.445 kg
	E-BSP 540 GH
EAN	4260364290851
Artikel-Nummer	330 1540
Preis zzgl. MwSt.	Auf Anfrage
Preis inkl. 19% MwSt.	

E - BSP 540 GH

- » Halbautomat
- » Gehrung
- » Inverter Standard = stufenlose Drehzahlverstellung 20 - 100 m/min
- » Hydr. Schraubstock
- » Digitaldisplay für Winkelanzeige
- » Hydr. Klemmung des Sägearms, Sägearmdrehung von Hand
- » Sägeband 3° geneigt in Schnittrichtung
- » Mittels Sensoren automatische Sägegeschwindigkeitanpassung
- » Synchronisierung von Bandführung und Schraubstock
- » Sägebügel aus massivem Stahl
- » Schwerlastgetriebe mit Schrägverzahnung
- » Hydr. Schraubstockklemmung über den ganzen Spannungsbereich
- » Große Schnittbreite von bis zu 750 mm
- » Hydromechanische Bandspannung über Manometer ablesbar
- » Mobiles Bedienpult
- » Hochwertige Hydraulikkomponenten
- » Angetriebene Spänebürste
- » Unterbau und Arm aus schwerer Schweißkonstruktion
- » Vertikalbewegungen mit hochpräzisen Linearführungen

STANDARD

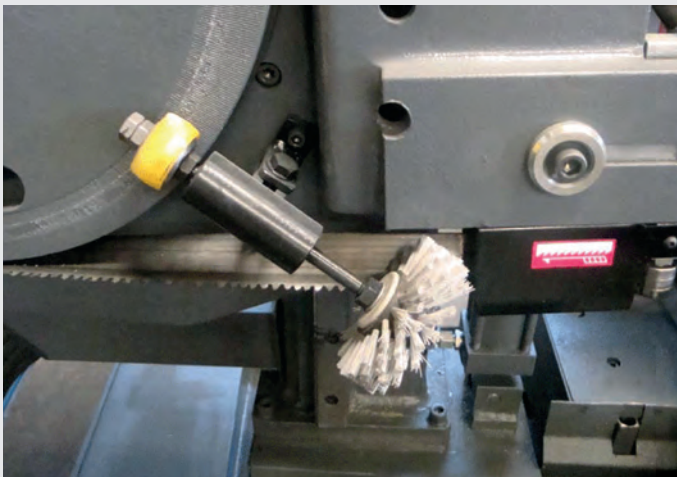

OPTIONAL



Mikro-Kühlsystem

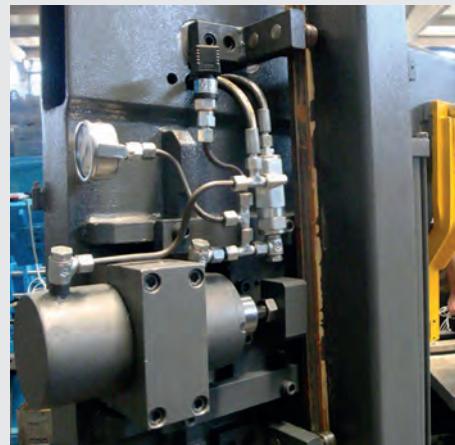

hydraulische Blattspannung

E-BSP 560 DGH

METALLBANDSÄGE

PREMIUM-LINE

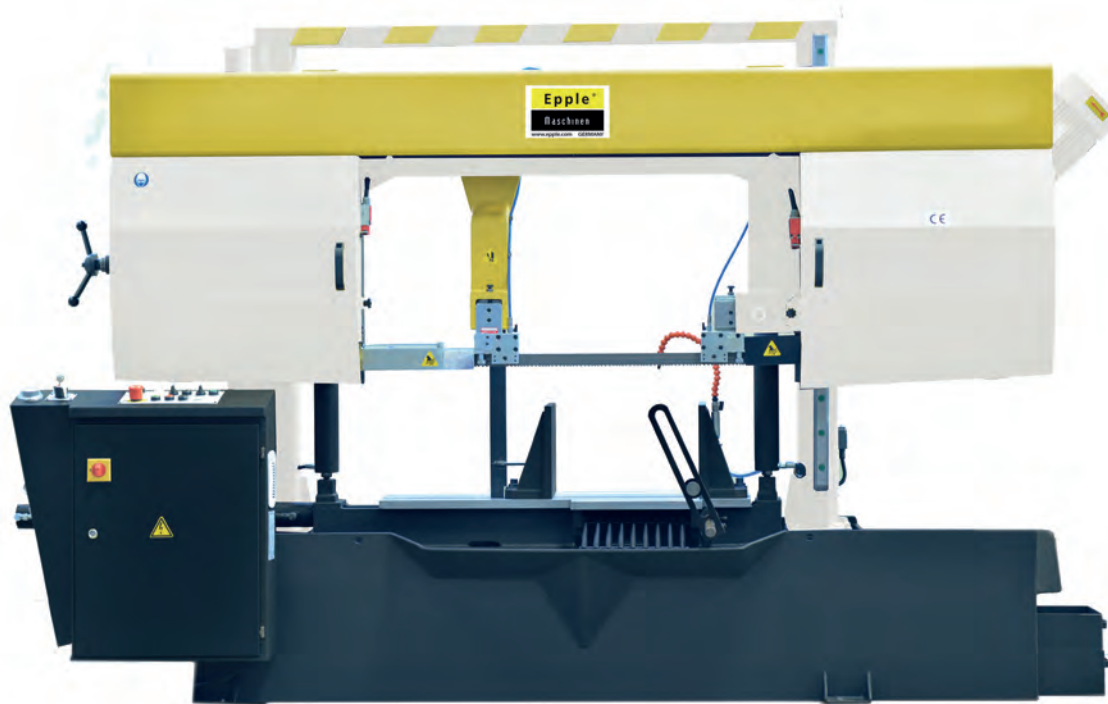

Metallbandsägen

Bezeichnung	E-BSP 560 DGH
Schneidleistung 0°	rund 560 mm flach 820 x 540 mm vierkant 540 mm
Gehrungsschnitt -30°	rund 500 mm flach 705 x 540 mm vierkant 540 mm
Gehrungsschnitt -45°	rund 550 mm flach 550 x 540 mm vierkant 540 mm
Gehrungsschnitt +60°	rund 360 mm flach 360 x 540 mm vierkant 360 mm
Gehrungsschnitt +30°	rund 560 mm flach 705 x 540 mm vierkant 540 mm
Gehrungsschnitt +45°	rund 550 mm flach 550 x 540 mm vierkant 540 mm
Gehrungen	+60° bis -45°
Schnittgeschwindigkeit	20 - 100 m/min
Sägebandlänge	6.800 x 41 x 1,3 mm
Motorleistung	400 V / 50 Hz / 4 kW
Abmessungen (L x T x H)	3.800 x 1.750 x 2.350 mm
Einlaufhöhe	880 mm
Gewicht	3.200 kg
	E-BSP 560 DGH
EAN	4260364294361
Artikel-Nummer	330 1560
Preis zzgl. MwSt.	Auf Anfrage
Preis inkl. 19% MwSt.	



E-BSP 560 DGH

- » Halbautomat
- » Gehrung
- » Inverter Standard = stufenlose Drehzahlverstellung 20 - 100 m/min
- » Hydr. Schraubstock
- » Digitaldisplay für Winkelanzeige
- » Hydr. Klemmung des Sägearms, Sägearmdrehung von Hand
- » Sägeband 3° geneigt in Schnittrichtung
- » Mittels Sensoren automatische Sägegeschwindigkeitanpassung
- » Synchronisierung von Bandführung und Schraubstock
- » Sägebügel aus massivem Stahl
- » Schwerlastgetriebe mit Schrägverzahnung
- » Hydr. Schraubstockklemmung über den ganzen Spannbereich
- » Hydromechanische Bandspannung über Manometer ablesbar
- » Mobiles Bedienpult
- » Hochwertige Hydraulikkomponenten
- » Angetriebene Spänebürste
- » Unterbau und Arm schwere Schweißkonstruktion
- » Vertikalbewegung mit hochpräzisen Linearführungen

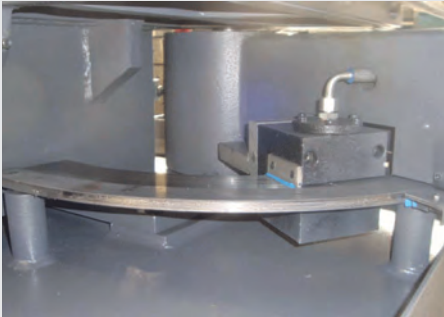

OPTIONAL



E-BSP 570 CNC

METALLBANDSÄGE

PREMIUM-LINE



Metallbandsägen

Bezeichnung	E-BSP 570 CNC
Schneidleistung	rund 570 mm flach 600 x 570 mm vierkant 570 mm
Hydraulikpumpe Leistung	2,2 kW
Motorleistung Kühlmittelpumpe	0,2 kW
Motorleistung Späneförderer	0,37 kW
Servomotor Vorschub	2 kW
Vorschub pro Hub	700 mm
Vorschubweg maximal	9.999 mm
Schnittgeschwindigkeit	20 - 100 m/min
Sägebandabmessungen	7.400 x 54 x 1,6 mm
Motorleistung	400 V / 50 Hz / 7,5 kW
Abmessungen (L x T x H)	3.500 x 2.000 x 2.700 mm
Einlaufhöhe	805 mm
Gewicht	5.900 kg
E-BSP 570 CNC	
EAN	4260364297355
Artikel-Nummer	330 2570
Preis zzgl. MwSt.	Auf Anfrage
Preis inkl. 19% MwSt.	



E-BSP 570 CNC

Die E-BSP 570 CNC wurde entwickelt, um die Schnittleistung von Schwermetallen, Profilen und Rohren in Großserien zu maximieren.

Die automatische Schnittdruckregelung der Maschine verlängert die Lebensdauer vom Sägeband um bis zu 50%. Die vollautomatische Ansteuerung vom Material sowie der Sägevorschub erfolgt mit Servomotoren.

- » Intelligenter Schnitt und benutzerfreundliches Touchscreen mit Omron CNC-Schneidprogramm
- » Möglichkeit, bis zu 50 verschiedene Schnittlängen in 100 verschiedenen Programmen zu speichern
- » Cutting-Parameter sind CNC-gesteuert für eine optimale Bearbeitung des Werkstücks
- » Manuelle Eingabe der Schneidparameter
- » Servofütterung mit 700 mm Hub
- » Der Führungsarm bewegt sich auf einer linearen Führungsbahn in Abstimmung mit der beweglichen Schraubstockbacke
- » Hydraulisch betätigte Hartmetall-Klingenführungen
- » Bewegungsmelder und automatischer Auslenkungssensor
- » Vibrationsfreies Schneiden mit 3 linearen Wegen
- » Motorisierte Spänebürste
- » Planetengetriebe

OPTIONAL

- » Hydraulische Top-Klemmung
- » 15 kW Motor



Hexagonalschraubstöcke zum Bündeln von Rohren



Mikrospray-Kühlsystem

E-BSP 650 DGH-NC / E-BSP 750 DGH-NC

METALLBANDSÄGE

PREMIUM-LINE

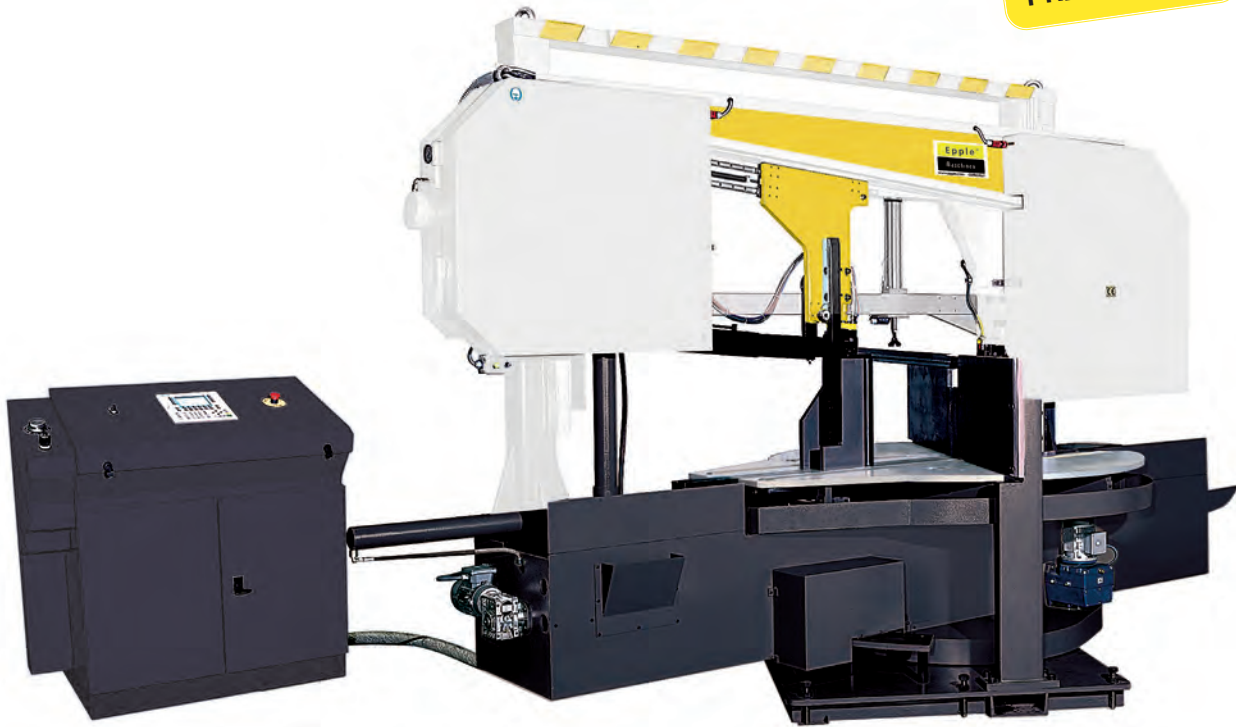

Metallbandsägen

Bezeichnung	E-BSP 650 DGH-NC	E-BSP 750 DGH-NC
Schneidleistung 0°	rund 650 mm flach 1.000 x 600 mm vierkant 600 x 600 mm	rund 440 mm flach 640 x 440 mm vierkant 440 x 440 mm
Gehrungsschnitt +30° / -30°	rund 650 mm flach 840 x 600 mm vierkant 600 x 600 mm	rund 440 mm flach 510 x 440 mm vierkant 440 x 440 mm
Gehrungsschnitt +45° / -45°	rund 650 mm flach 660 x 600 mm vierkant 600 x 600 mm	rund 440 mm / 390mm flach 400 x 440 mm / 390 x 440 mm vierkant 400 x 400 mm / 390 x 390 mm
Gehrungsschnitt 60°	rund 440 mm flach 440 x 600 mm vierkant 440 x 440 mm	rund 250 mm flach 250 x 440 mm vierkant 250 x 250 mm
Gehrungen	von -45° bis +60°	von -45° bis +60°
Schnittgeschwindigkeit	20 - 100 m/min	20 - 100 m/min
Sägebandlänge	8.400 x 54 x 1,6 mm	9.600 x 54 x 1,6 mm
Motorleistung	400 V / 50 Hz / 7,5 kW	400 V / 50 Hz / 7,5 kW
Abmessungen (L x T x H)	4.750 x 1.970 x 2.630 mm	5.050 x 2.200 x 2.900 mm
Einlaufhöhe	880 mm	880 mm
Gewicht	6.520 kg	6.700 kg
	E-BSP 650 DGH-NC	E-BSP 750 DGH-NC
EAN	4260364290868	4260364299694
Artikel-Nummer	330 5650	330 5750
Preis zzgl. MwSt.	Auf Anfrage	Auf Anfrage
Preis inkl. 19% MwSt.		

E-BSP 650 DGH-NC / E-BSP 750 DGH-NC

- » Halbautomat
- » Doppelgehrung
- » Inverter Standard = stufenlose Drehzahlverstellung 20 - 100 m/min
- » Hydr. Schraubstock
- » Hydraulische Bandspannung
- » NC-kontrollierte Drehung vom Sägebügel (-45° bis +60°)
- » Sägeband 5° geneigt in Schnittrichtung
- » Stufenlose einstellbare Absenkgeschwindigkeit
- » Motorisch angetriebene Späneförderschnecke
- » Motorisch angetriebene Spänebürste
- » Schnellzuführung des Sägebügels mittels Sensor bis zum Material
- » Synchronisierung von Bandführung und Schraubstock
- » Schwerlastgetriebe mit Schrägverzahnung
- » Große Schnittbreite von bis zu 1.000 mm
- » Sägebügel aus massivem Stahl
- » Hochwertige Hydraulikkomponenten
- » Profilschiene mit Lineartechnik für hochpräzise Einstellungen

STANDARD

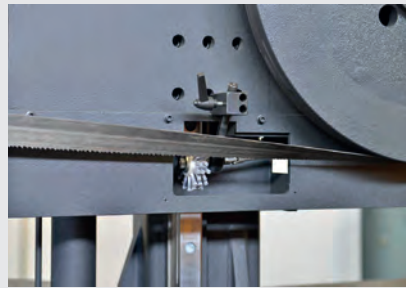
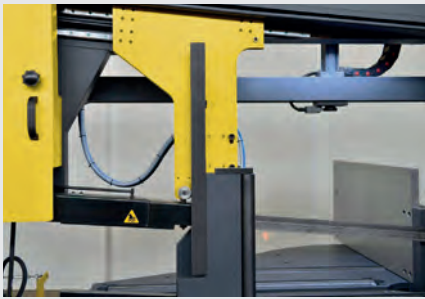

OPTIONAL



Ausführliches Zubehör finden Sie ab Seite 289.

E-BSP 810 GH

METALLBANDSÄGE

PREMIUM-LINE

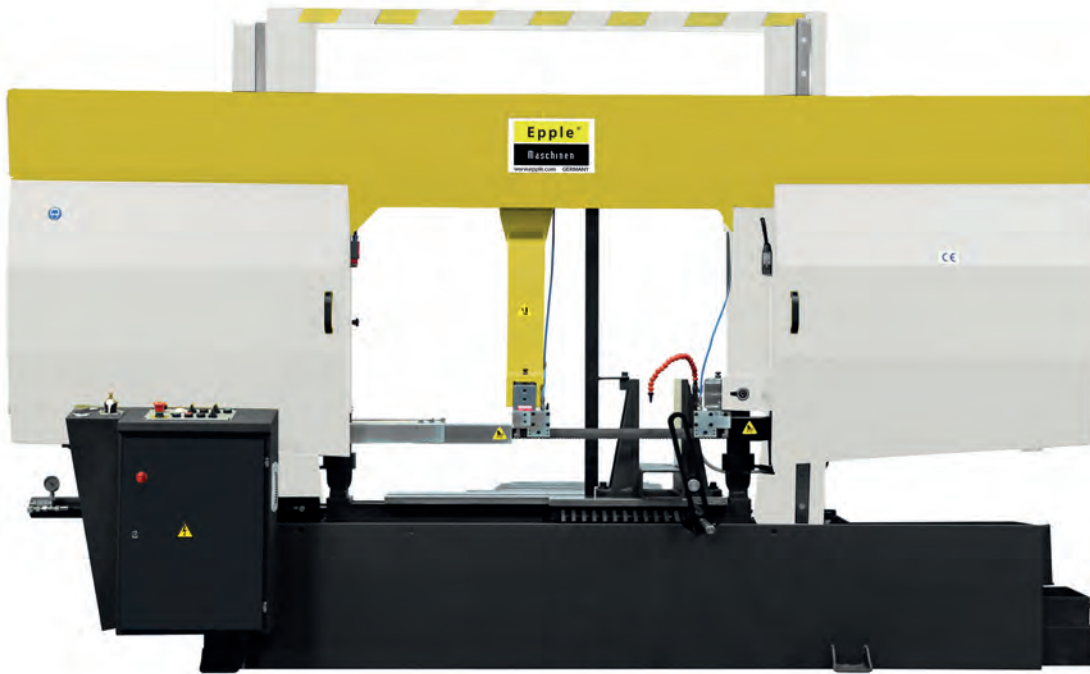

Metallbandsägen

E-BSP 810 GH

- » Halbautomat
- » Gehrung
- » Inverter Standard = stufenlose Drehzahlverstellung 20 - 100 m/min
- » Hydr. Schraubstock
- » Digitaldisplay für Winkelanzeige
- » Hydr. Klemmung des Sägearms, Sägearmdrehung von Hand
- » Sägeband um 2° geneigt in Schnittrichtung
- » Mittels Sensoren automatische Sägegeschwindigkeitanpassung
- » Synchronisierung von Bandführung und Schraubstock
- » Sägebügel aus massivem Stahl
- » Schwerlastgetriebe mit Schrägverzahnung
- » Hydr. Schraubstockklemmung über den ganzen Spannungsbereich
- » Große Schnittbreite von bis zu 810 mm
- » Hydromechanische Bandspannung über Manometer ablesbar
- » Hochwertige Hydraulikkomponenten
- » Angetriebene Spänebürste
- » Unterbau und Arm schwere Schweißkonstruktion
- » Vertikalbewegung mit hochpräzisen Linearführungen

Bezeichnung	E-BSP 810 GH
Schneidleistung 0°	rund 810 mm flach 750 x 910 mm vierkant 750 mm
Gehrungsschnitt +30°	rund 760 mm flach 740 x 750 mm vierkant 740 mm
Gehrungsschnitt +45°	rund 600 mm flach 750 x 600 mm vierkant 600 mm
Gehrungsschnitt +60°	rund 360 mm flach 750 x 360 mm vierkant 360 mm
Gehrungen	bis +60°
Schnittgeschwindigkeit	20 - 100 m/min
Sägebandlänge	8.200 x 41 x 1,3 mm
Motorleistung	400 V / 50 Hz / 4 kW
Abmessungen (L x T x H)	4.020 x 1.600 x 2.450 mm
Einlaufhöhe	725 mm
Gewicht	3.970 kg
	E-BSP 810 GH
EAN	4260364290875
Artikel-Nummer	330 1810
Preis zzgl. MwSt.	Auf Anfrage
Preis inkl. 19% MwSt.	

E-BSP 820 H / E-BSP 820 V

METALLBANDSÄGE

NEU

PREMIUM-LINE

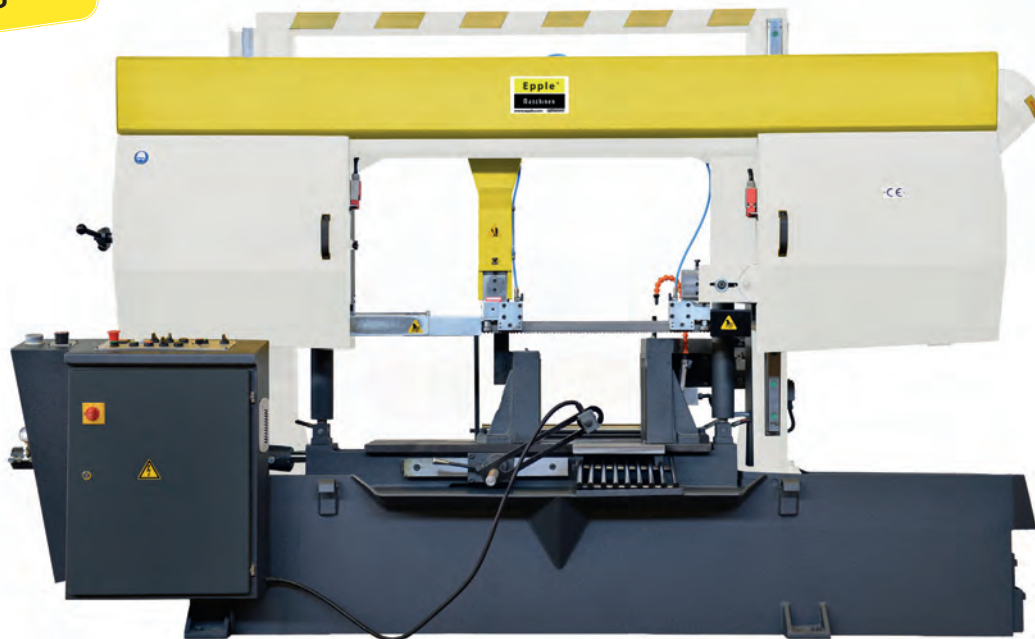

Die **E-BSP 820 H** ist eine halbautomatische Maschine in Zweisäulen-Bauweise, die sich mit ihrem mittleren Schnittbereich (rund bis 820 mm, flach 820 x 800 mm) hervorragend zum Schneiden von Vollmaterial sowie Rohren, Profilen und Trägern im Stahlzuschnitt eignet. Mit dieser Maschine sind nur 90° Schnitte möglich. Präzisions-Hartmetall-Sägebandführungen sowie eine robuste, steife Konstruktion der Maschine gewährleisten einen präzisen Schnitt. Die Grundausstattung dieser Maschine umfasst neben einem Vollhubspannzylinder eine stufenlos einstellbare Bandgeschwindigkeit. Das 54er Sägeband läuft über ein großes Antriebs- und Umlenkrad welches für eine längstmögliche Standzeit sorgt. **Auch als Vollautomat lieferbar (E-BSP 820 V).**

Sägebänder siehe Seite
130 - 131, Kühlmittlemulsion
siehe Seite 316.

Bezeichnung	E-BSP 820 H	E-BSP 820 V
Schnittbereich rund	820 mm	820 mm
Schnittbereich flach	850 x 820 mm	850 x 820 mm
Schnittbereich quadratisch	820 x 820 mm	820 x 820 mm
Motorleistung Hauptantrieb	7,5 kW	7,5 kW
Leistung Hydraulikpumpe	1,5 kW	1,5 kW
Motorleistung Kühlmittelpumpe	0,12 kW	0,12 kW
Bandgeschwindigkeit, stufenlos	20 - 100 m/min	20 - 100 m/min
Sägebandabmessungen	8.200 x 54 x 1,6 mm	8.200 x 54 x 1,6 mm
Höhe der Arbeitsfläche	585 mm	585 mm
Gewicht	3.424 kg	3.250 kg
Länge	3.900 mm	3.900 mm
Tiefe	1.200 mm	1.200 mm
Höhe	2.350 mm	2.350 mm
	E-BSP 820 H	E-BSP 820 V
EAN	4260364290905	4260364296099
Artikel-Nummer	330 1820	330 2820
Preis zzgl. MwSt.	Auf Anfrage	Auf Anfrage
Preis inkl. 19% MwSt.		

BOHREN

FRÄSEN

DREHEN

SÄGEN

SCHLEIFEN

BIEGEN

PRESSEN /
SCHNEIDEN

SONSTIGE
MASCHINEN

ZUBEHÖR

E-BSP 1.020 H

METALLBANDSÄGE

NEU

PREMIUM-LINE



Metallbandsägen

Bezeichnung	E-BSP 1.020 H
Schneidleistung 0°	rund 1.020 mm flach 1.020 x 1.020 mm vierkant 1.020 mm
Gehrungsschnitt +45°	rund 675 mm flach 675 x 1.020 mm vierkant 675 mm
Gehrungen	bis +45°
Schnittgeschwindigkeit	20 - 100 m/min
Sägebandlänge	9.500 x 54 x 1,6 mm
Motorleistung	400 V / 50 Hz / 7,5 kW
Abmessungen (L x T x H)	4.500 x 1.700 x 2.750 mm
Einlaufhöhe	535 mm
Gewicht	5.860 kg
	E-BSP 1.020 H
EAN	4260364294378
Artikel-Nummer	330 1020
Preis zzgl. MwSt.	Auf Anfrage
Preis inkl. 19% MwSt.	



ABB.: KEGELRAD-GETRIEBE

E-BSP 1.020 H

- » Hydraulischer Schraubstock
- » Digitaldisplay für Winkelanzeige
- » Unterbau und Arm aus schwerer Schweißkonstruktion
- » Synchronisierung von Bandführung und Schraubstock
- » Sägebügel aus massiven Stahl
- » Mobiles Bedienpult
- » Hochwertige Hydraulikkomponenten
- » Gehrungseinstellungen über die Schraubstockbacken

STANDARD ZUBEHÖR

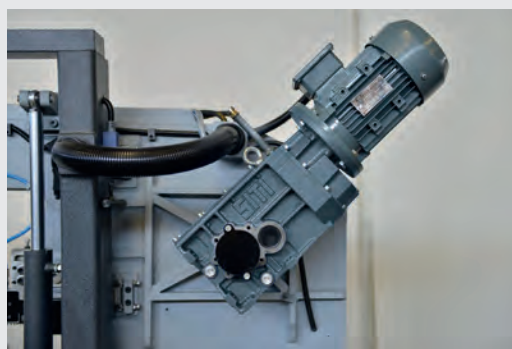
- » Inverter
- » Hydraulische Sägebandspannung
- » Druck einstellbar
- » Optische Höhenverstellung
- » Materialtransportrollen vorne/hinten

OPTIONALES ZUBEHÖR

- » Späneförderer
- » Mikroschmiereinrichtung
- » 3 m Material-Rollen-Tisch
- » 3 m motorischer Rollen-Tisch



ABB.: BEDIENPULT



ABB.: OPTIONAL:
SPÄNEFÖRDERER

ABB.: RÜCKANSICHT E-BSP 1.020 H



E-BSP 1.110 H / E-BSP 1.110 HL

METALLBANDSÄGEN

NEU

PREMIUM-LINE



ABB.: E-BSP 1.110 H

Metallbandsägen

Bezeichnung	E-BSP 1.110 H	E-BSP 1.110 HL
Schnittbereich rund	1.110 mm	1.110 mm
Schnittbereich flach	1.110 x 1.110 mm	1.110 x 1.300 mm
Schnittbereich quadratisch	1.110 mm	1.110 mm
Motorleistung Hauptantrieb	11 kW	11 kW
Leistung Hydraulikpumpe	4 kW	7,5 kW
Motorleistung Kühlmittelpumpe	0,2 kW	0,2 kW
Bandgeschwindigkeit, stufenlos	20 - 100 m/min	20 - 100 m/min
Sägebandabmessungen	10.500 x 67 x 1,6 mm	10.900 x 67 x 1,6 mm
Höhe der Arbeitsfläche	545 mm	545 mm
Höhe	2.975 mm	2.975 mm
Länge	4.800 mm	5.300 mm
Tiefe	1.500 mm	1.500 mm
Gewicht	10.440 kg	11.390 kg
	E-BSP 1.110 H	E-BSP 1.110 HL
EAN	4260364296105	4260364296112
Artikel-Nummer	330 1110	330 1113
Preis zzgl. MwSt.	Auf Anfrage	Auf Anfrage
Preis inkl. 19% MwSt.		

Die **E-BSP 1.110 H** und **E-BSP 1.110 HL** sind halbautomatische Maschinen in Zweisäulen-Bauweise, die sich im mittleren Schnittbereich (rund bis 1.110 mm, flach 1.110 x 1.110 mm bzw. 1.300 x 1.110 mm) hervorragend zum Schneiden von Vollmaterial sowie Rohren, Profilen und Trägern im Stahlzuschnitt eignet. Mit dieser Maschine sind nur 90° Schnitte möglich. Präzisions-Hartmetall-Sägebandführungen sowie eine robuste, steife Konstruktion der Maschine gewährleisten einen präzisen Schnitt. Die Grundausstattung dieser Maschine umfasst neben einem Vollhubspannzylinder, eine stufenlos einstellbare Bandgeschwindigkeit. Das 67er Sägeband läuft über ein großes Antriebs- und Umlenkrad welches für eine längstmögliche Standzeit sorgt.

STANDARD



OPTIONAL



E-BSP 1.313 H / E-BSP 1.515 H / E-BSP 2.020 H

METALLBANDSÄGEN

PREMIUM-LINE

NEU



Metallbandsägen

Bezeichnung	E-BSP 1.313 H	E-BSP 1.515 H	E-BSP 2.020 H
Schnittbereich rund	1.300 mm	1.500 mm	2.000 mm
Schnittbereich flach	1.300 x 1.300 mm	1.510 x 1.500 mm	2.000 x 2.000 mm
Schnittbereich quadratisch	1.300 mm	1.500 mm	2.000 mm
Motorleistung Hauptantrieb	11 kW	15 kW	18,5 kW
Leistung Hydraulikpumpe	7,5 kW	7,5 kW	7,5 kW
Motorleistung Kühlmittelpumpe	0,2 kW	2 x 0,2 kW	2 x 2,2 kW
Bandgeschwindigkeit, stufenlos	20 - 100 m/min	10 - 70 m/min	20 - 100 m/min
Sägebandabmessungen	12.100 x 67 x 1,6 mm	13.300 x 80 x 1,6 mm	Auf Anfrage
Höhe der Arbeitsfläche	545 mm	545 mm	545 mm
Höhe	3.175 mm	4.055 mm	Auf Anfrage
Länge	5.300 mm	6.400 mm	Auf Anfrage
Tiefe	1.500 mm	2.250 mm	Auf Anfrage
Gewicht	11.500 kg	25.320 kg	Auf Anfrage
	E-BSP 1.313 H	E-BSP 1.515 H	E-BSP 2.020 H
EAN	4260364296129	4260364296136	4260657651901
Artikel-Nummer	330 1300	330 1515	330 2020
Preis zzgl. MwSt.	Auf Anfrage	Auf Anfrage	Auf Anfrage
Preis inkl. 19% MwSt.			

E-BSP 1.313 H , E-BSP 1.515 H und E-BSP 2.020 H sind halbautomatische Maschinen in verwindungssteifer Stahlkonstruktion mit Zwei-Säulen-Führung des Sägebügels mit groß dimensionierten Linear- und Flachführungen. Der Sägebügel ist als Monoframe-Konstruktion ausgeführt. Sägebügelvorschub hydraulisch mit Druckregelsystem für optimale Anpassung an die Sägeaufgabe. Durch stufenlose Vorschubgeschwindigkeit 20-100 m/min und Schnittkraftregelung können Sägebänder universeller und kostensparend verwendet werden. Die Maschinen besitzen kräftige, wartungsarme Motoren für zuverlässigen Betrieb.

BOHREN

FRÄSEN

DREHEN

SÄGEN

SCHLEIFEN

BIEGEN

PRESSEN / SCHNEIDEN

SONSTIGE MASCHINEN

ZUBEHÖR

STANDARD



OPTIONAL



HILFESTELLUNG ZUR RICHTIGEN AUSWAHL UND HANDHABUNG VON SÄGEBÄNDERN SPEZIELL ABGESTIMMT AUF UNSERE METALLBANDSÄGEN

ZAHNTEILUNG

Variable Zahnteilung	Eingrifflänge (mm)	
	von	bis
ZpZ		
10-14		30
8-12	20	50
6-10	25	60
5-8	35	80
4-6	50	100
4-5	70	120
3-4	80	150
2-3	120	350
1,4-2	250	600
1,0-1,4	400	1000
0,75-1,25	700	1400
0,7-1,0	900	3000

Sie können zwischen variabler und konstanter Zahnteilung wählen. Die maßgebende Größe ist dabei die Eingrifflänge des Sägebändes im Werkstück. Beide Tabellen zeigen die jeweiligen Ober- und Untergrößen an.

Schwingungs- und geräuscharmes Sägen durch variable Verzahnung. Bei variabler Verzahnung werden größere Materialquerschnitte optimal abgedeckt.

Konstante Zahnteilung	Eingrifflänge (mm)	
	von	bis
ZpZ		
14		15
10	15	30
8	30	50
6	50	80
4	80	120
3	120	200



SÄGEN VON ROHREN UND PROFILN

S	Rohraußendurchmesser (mm) / Zahnteilung Tz in ZpZ								
	20	40	60	80	100	120	150	200	300
2	14	14	14	14	14	14	10-14	10-14	8-12
3	14	14	10-14	10-14	10-14	10-14	8-12	8-12	6-10
4	14	14	10-14	10-14	8-12	8-12	8-12	8-12	5-8
5	14	10-14	10-14	10-14	8-12	8-12	8-12	6-10	5-8
6	14	10-14	10-14	8-12	8-12	8-12	8-12	5-8	5-8
8	14	10-14	8-12	8-12	8-12	6-10	6-10	5-8	4-6
10		8-12	6-10	6-10	6-10	5-8	5-8	4-6	4-6
12		8-12	6-10	6-10	5-8	5-8	4-6	4-6	4-6
15		8-12	6-10	5-8	5-8	4-6	4-6	4-6	3-4
20				5-8	4-6	4-6	4-6	3-4	3-4
30				4-6	4-6	4-6	3-4	3-4	3-4
50						3-4	3-4	3-4	2-3
75								2-3	2-3
100									2-3

EINFAHREN VON SÄGEBÄNDERN

RICHTIGES EINFAHREN GARANTIERT EINE LANGE LEBENSDAUER

1. Neue Schneidkante mit sehr kleinem Kantenradius
2. Durch richtiges Einfahren des Sägebandes optimal verrundete Schneidkante
3. Überhöhte Belastung bei unsachgemäßem Einfahren führt zu Mikroausbrüchen an der Schneidkante



BIMETALL-SÄGEBÄNDER

Scharfe Schneidkanten mit extrem kleinen Kantenradien sind die Voraussetzung für hohe Schneidfähigkeit. Um die optimale Standzeit zu erhalten, empfehlen wir, das Band entsprechend einzufahren. Ermitteln Sie dafür in Abhängigkeit des Werkstoffs und der Dimension des Schnittmaterials die richtige Schnittgeschwindigkeit (z.B. Schnittdatenschieber). Wichtig ist, das neue Sägeband nur mit ca. 50% des ermittelten Vorschubs einzusetzen. Mikroabsplitterungen aufgrund zu großer Spanstärken werden somit vermieden.

BANDBREITE

Bei horizontalen Maschinen ist die Bandbreite vom Hersteller vorgegeben. Vertikale Bandsägemaschinen erlauben größere Variationen der Bandbreite. Mit zunehmender Bandbreite erhöht sich die Stabilität des Sägebandes. Sollen Konturen gesägt werden, begrenzt der kleinste zu sägende Radius die Bandbreite.

20 mm; r = 140



16 mm; r = 95



13 mm; r = 65



10 mm; r = 40



8 mm; r = 30



6 mm; r = 16



4 mm; r = 8



3 mm; r = 3



Neue Sägebänder können zu Vibrationen und Schwingungsgeräuschen neigen. Hier hilft ebenfalls eine geringe Reduzierung der Schnittgeschwindigkeit. Bei kleinen Werkstückdimensionen sollte zum Einfahren ca. 300 cm² des Schnittmaterials zerspannt werden. Sind große Werkstückdimensionen zu bearbeiten, empfehlen wir das Einfahren über eine Zeitdauer von ca. 15 min. Nach dem Einfahren können Sie den Vorschub langsam auf den zuvor ermittelten Wert steigern.

ZAHNTEILUNG

Als Zahnteilung wird die Anzahl der Zähne pro Zoll (ZpZ) beschrieben. 1 Zoll entspricht 25,4 mm. Man unterscheidet konstante Zahnteilung mit einheitlichem Zahnabstand und variable Zahnteilung mit differierendem Zahnabstand innerhalb eines Verzahnungsintervalls. Variable Zahnteilungen werden durch zwei Maßzahlen gekennzeichnet, z. B. 2-3 ZpZ. Hierbei kennzeichnet 2 ZpZ den maximalen Zahnabstand und 3 ZpZ den minimalen Zahnabstand im Verzahnungsintervall.

Konstant

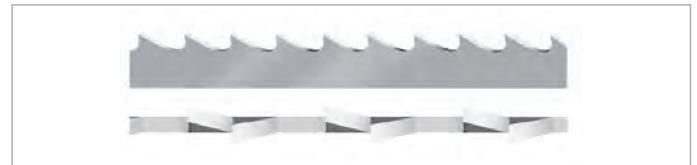

Variabel





BI-METALL COMBI SÄGEBÄNDER

Sägebänder

Beschreibung	Abmessungen	EAN	Artikelnr.	Preise / Stk. zzgl. MwSt.	Preise / Stk. inkl. 19 % MwSt.
für BS 125 GS	1.440 x 13 x 0,65 mm 14 ZpZ Bi-Metall	4260364293814	533 1250	EUR 17,00	EUR 20,23
für BS 125 GS	1.440 x 13 x 0,65 mm 6-10 ZpZ Bi-Metall	4260364293821	533 1245	EUR 17,00	EUR 20,23
für BS 125 GS	1.440 x 13 x 0,65 mm 8-12 ZpZ Bi-Metall	4260364293838	531 1250	EUR 17,00	EUR 20,23
für BS 125 GS	1.440 x 13 x 0,65 mm 10-14 ZpZ Bi-Metall	4260364293845	532 1250	EUR 17,00	EUR 20,23
für BS 128 DG	1.638 x 13 x 0,65 mm 14 ZpZ Bi-Metall	4260364293852	532 2814	EUR 18,00	EUR 21,42
für BS 128 DG	1.638 x 13 x 0,65 mm 10-14 ZpZ Bi-Metall	4260364293869	533 2810	EUR 18,00	EUR 21,42
für BS 151 GS - alte Länge	1.735 x 13 x 0,9 mm 14 ZpZ Bi-Metall	4260364293876	532 1514	EUR 20,00	EUR 23,80
für BS 151 GS - alte Länge	1.735 x 13 x 0,9 mm 4 ZpZ Bi-Metall	4260364293883	533 1445	EUR 20,00	EUR 23,80
für BS 151 GS - neue Länge	1.785 x 13 x 0,9 mm 4 ZpZ Bi-Metall	4260364293937	536 1503	EUR 20,00	EUR 23,80
für BS 151 GS - alte Länge	1.735 x 13 x 0,9 mm 6 ZpZ Bi-Metall	4260364293890	533 1450	EUR 20,00	EUR 23,80
für BS 151 GS - neue Länge	1.785 x 13 x 0,9 mm 6 ZpZ Bi-Metall	4260364293968	536 1506	EUR 20,00	EUR 23,80
für BS 151 GS - alte Länge	1.735 x 13 x 0,9 mm 10-14 ZpZ Bi-Metall	4260364293920	533 1510	EUR 20,00	EUR 23,80
für BS 151 GS - neue Länge	1.785 x 13 x 0,9 mm 10-14 ZpZ Bi-Metall	4260364294170	536 1514	EUR 20,00	EUR 23,80
für BS 180 / BS 180 G	2.360 x 20 x 0,9 mm 8-12 ZpZ Bi-Metall	4260364293944	533 1812	EUR 25,00	EUR 29,75
für BS 180 / BS 180 G	2.360 x 20 x 0,9 mm 10-14 ZpZ Bi-Metall	4260364293951	533 1810	EUR 25,00	EUR 29,75
für BS 210 - alte Länge	2.085 x 20 x 0,9 mm 4 ZpZ Bi-Metall	4260364293975	533 1910	EUR 25,00	EUR 29,75
für BS 210 - alte Länge	2.085 x 20 x 0,9 mm 4-6 ZpZ Bi-Metall	4260364293982	533 1920	EUR 25,00	EUR 29,75
für BS 210 - neue Länge	2.110 x 20 x 0,9 mm 4-6 ZpZ Bi-Metall	4260364294217	536 1920	EUR 25,00	EUR 29,75
für BS 210 - alte Länge	2.085 x 20 x 0,9 mm 6-10 ZpZ Bi-Metall	4260364293999	533 1930	EUR 25,00	EUR 29,75
für BS 210 - neue Länge	2.110 x 20 x 0,9 mm 6-10 ZpZ Bi-Metall	4260364297270	536 1930	EUR 25,00	EUR 29,75
für BS 210 - alte Länge	2.085 x 20 x 0,9 mm 8-12 ZpZ Bi-Metall	4260364294002	532 1710	EUR 25,00	EUR 29,75
für BS 210 - neue Länge	2.110 x 20 x 0,9 mm 8-12 ZpZ Bi-Metall	4260364297287	536 1710	EUR 25,00	EUR 29,75
für BS 210 - alte Länge	2.085 x 20 x 0,9 mm 10-14 ZpZ Bi-Metall	4260364294019	533 1715	EUR 25,00	EUR 29,75
für BS 210 - neue Länge	2.110 x 20 x 0,9 mm 10-14 ZpZ Bi-Metall	4260364297294	536 1715	EUR 25,00	EUR 29,75
für BS 230 V	3.035 x 27 x 0,9 mm 4-6 ZpZ Bi-Metall	4260364294033	533 2304	EUR 36,00	EUR 42,84
für BS 230 V	3.035 x 27 x 0,9 mm 5-8 ZpZ Bi-Metall	4260364297317	533 2305	EUR 36,00	EUR 42,84
für BS 230 V	3.035 x 27 x 0,9 mm 6-10 ZpZ Bi-Metall	4260364297324	533 2306	EUR 36,00	EUR 42,84
für BS 230 V	3.035 x 27 x 0,9 mm 8-12 ZpZ Bi-Metall	4260364294026	533 2308	EUR 36,00	EUR 42,84
für BS 230 V	3.035 x 27 x 0,9 mm 10-14 ZpZ Bi-Metall	4260364294040	533 2310	EUR 36,00	EUR 42,84
für BS 230 VG	3.230 x 27 x 0,9 mm 6-10 ZpZ Bi-Metall	4260364294057	531 2310	EUR 36,00	EUR 42,84
für BS 230 VG	3.230 x 27 x 0,9 mm 8-12 ZpZ Bi-Metall	4260364294064	532 2310	EUR 36,00	EUR 42,84
für BS 230 VG	3.230 x 27 x 0,9 mm 10-14 ZpZ Bi-Metall	4260364294071	533 2300	EUR 36,00	EUR 42,84
für BS 275 / BS 280	2.480 x 27 x 0,9 mm 4-6 ZpZ Bi-Metall	4260364294095	533 2730	EUR 30,00	EUR 35,70
für BS 275 / BS 280	2.480 x 27 x 0,9 mm 5-8 ZpZ Bi-Metall	4260364294101	533 2758	EUR 30,00	EUR 35,70
für BS 275 / BS 280	2.480 x 27 x 0,9 mm 6-10 ZpZ Bi-Metall	4260364294118	533 2740	EUR 30,00	EUR 35,70
für BS 275 / BS 280	2.480 x 27 x 0,9 mm 8-12 ZpZ Bi-Metall	4260364294125	531 2708	EUR 30,00	EUR 35,70
für BS 275 / BS 280	2.480 x 27 x 0,9 mm 10-14 ZpZ Bi-Metall	4260364294132	533 2710	EUR 30,00	EUR 35,70
für BS 279 G / GF	2.460 x 27 x 0,9 mm 8-12 ZpZ Bi-Metall	4260364294156	532 2610	EUR 30,00	EUR 35,70
für BS 279 G / GF	2.460 x 27 x 0,9 mm 10-14 ZpZ Bi-Metall	4260364294163	533 2615	EUR 30,00	EUR 35,70
für BS 350 DG / DGH / DGHF	2.925 x 27 x 0,9 mm 2-3 ZpZ Bi-Metall	4260364294224	533 3500	EUR 37,00	EUR 44,03
für BS 350 DG / DGH / DGHF	2.925 x 27 x 0,9 mm 3-4 ZpZ Bi-Metall	4260364294231	533 3502	EUR 37,00	EUR 44,03
für BS 350 DG / DGH / DGHF	2.925 x 27 x 0,9 mm 4-6 ZpZ Bi-Metall	4260364294248	533 3504	EUR 37,00	EUR 44,03
für BS 350 DG / DGH / DGHF	2.925 x 27 x 0,9 mm 6-10 ZpZ Bi-Metall	4260364294255	531 3504	EUR 37,00	EUR 44,03
für BS 350 DG / DGH / DGHF	2.925 x 27 x 0,9 mm 8-12 ZpZ Bi-Metall	4260364294262	533 3512	EUR 37,00	EUR 44,03
für E-BS 230 DG / DGH / V	2.730 x 27 x 0,9 mm 4-6 ZpZ Bi-Metall	4260364295351	632 3006	EUR 39,00	EUR 46,41
für E-BS 230 DG / DGH / V	2.730 x 27 x 0,9 mm 6-10 ZpZ Bi-Metall	4260364295368	632 3010	EUR 39,00	EUR 46,41
für E-BS 230 DG / DGH / V	2.730 x 27 x 0,9 mm 10-14 ZpZ Bi-Metall	4260364295375	632 3014	EUR 39,00	EUR 46,41
für E-BS 270 DG / DGH	3.160 x 27 x 0,9 mm 4-6 ZpZ Bi-Metall	4260364295382	632 7006	EUR 44,00	EUR 52,36
für E-BS 270 DG / DGH	3.160 x 27 x 0,9 mm 6-10 ZpZ Bi-Metall	4260364295399	632 7010	EUR 44,00	EUR 52,36
für E-BS 270 DG / DGH	3.160 x 27 x 0,9 mm 10-14 ZpZ Bi-Metall	4260364295405	632 7014	EUR 44,00	EUR 52,36

MINDESTABNAHMEMENGE 3 STÜCK.

WEITERE SÄGEBÄNDER AUF ANFRAGE.



BI-METALL COMBI

SÄGEBÄNDER

Beschreibung	Abmessungen	EAN	Artikelnr.	Preise / Stk. zzgl. MwSt.	Preise / Stk. inkl. 19 % MwSt.
für E-BS 320 / H / V / GV	3.660 x 27 x 0,9 mm 4-6 ZpZ Bi-Metall	4260364294873	632 2006	EUR 46,00	EUR 54,74
für E-BS 320 / H / V / GV	3.660 x 27 x 0,9 mm 5-8 ZpZ Bi-Metall	4260364294880	632 2008	EUR 46,00	EUR 54,74
für E-BS 320 / H / V / GV	3.660 x 27 x 0,9 mm 6-10 ZpZ Bi-Metall	4260364294897	632 2010	EUR 46,00	EUR 54,74
für E-BS 320 / H / V / GV	3.660 x 27 x 0,9 mm 10-14 ZpZ Bi-Metall	4260364294903	632 2014	EUR 46,00	EUR 54,74
für E-BS 320 L / HL / VL / GVL	4.160 x 34 x 1,1 mm 4-6 ZpZ Bi-Metall	4260364294958	632 2106	EUR 59,00	EUR 70,21
für E-BS 320 L / HL / VL / GVL	4.160 x 34 x 1,1 mm 5-8 ZpZ Bi-Metall	4260364294965	632 2108	EUR 59,00	EUR 70,21
für E-BS 320 L / HL / VL / GVL	4.160 x 34 x 1,1 mm 6-10 ZpZ Bi-Metall	4260364294972	632 2110	EUR 59,00	EUR 70,21
für E-BS 325 GV / GH	4.380 x 34 x 1,1 mm 4-6 ZpZ Bi-Metall	4260364294910	633 2006	EUR 62,00	EUR 73,78
für E-BS 325 GV / GH	4.380 x 34 x 1,1 mm 5-8 ZpZ Bi-Metall	4260364294927	633 2008	EUR 62,00	EUR 73,78
für E-BS 325 GV / GH	4.380 x 34 x 1,1 mm 6-10 ZpZ Bi-Metall	4260364294934	633 2010	EUR 62,00	EUR 73,78
für E-BS 360 DGH ECO	4.800 x 34 x 1,1 mm 4-6 ZpZ Bi-Metall	4260364294996	633 2106	EUR 67,00	EUR 79,73
für E-BS 360 DGH ECO	4.800 x 34 x 1,1 mm 5-8 ZpZ Bi-Metall	4260364295002	633 2108	EUR 67,00	EUR 79,73
für E-BS 360 DGH ECO	4.800 x 34 x 1,1 mm 6-10 ZpZ Bi-Metall	4260364295019	633 2110	EUR 67,00	EUR 79,73
für E-BS 360 DGH	5.000 x 34 x 1,1 mm 4-6 ZpZ Bi-Metall	4260364295033	632 2306	EUR 69,00	EUR 82,11
für E-BS 360 DGH	5.000 x 34 x 1,1 mm 5-8 ZpZ Bi-Metall	4260364295040	632 2308	EUR 69,00	EUR 82,11
für E-BS 360 DGH	5.000 x 34 x 1,1 mm 6-10 ZpZ Bi-Metall	4260364295057	632 2310	EUR 69,00	EUR 82,11
für E-BS 440 DGH / V / E-BS 360 GV	5.200 x 34 x 1,1 mm 4-6 ZpZ Bi-Metall	4260364295118	632 2406	EUR 99,00	EUR 117,81
für E-BS 440 DGH / V / E-BS 360 GV	5.200 x 34 x 1,1 mm 5-8 ZpZ Bi-Metall	4260364295125	632 2408	EUR 99,00	EUR 117,81
für E-BS 440 DGH / V / E-BS 360 GV	5.200 x 34 x 1,1 mm 6-10 ZpZ Bi-Metall	4260364295132	632 2410	EUR 99,00	EUR 117,81
für E-BSP 440 DGH	5.200 x 41 x 1,3 mm 4-6 ZpZ Bi-Metall	4260364295194	632 3406	EUR 99,00	EUR 117,81
für E-BSP 440 DGH	5.200 x 41 x 1,3 mm 5-8 ZpZ Bi-Metall	4260364295200	632 3408	EUR 99,00	EUR 117,81
für E-BSP 440 DGH	5.200 x 41 x 1,3 mm 6-10 ZpZ Bi-Metall	4260364295217	632 3410	EUR 99,00	EUR 117,81
für E-BSP 440 GV	5.400 x 41 x 1,3 mm 4-6 ZpZ Bi-Metall	4260364295071	633 2306	EUR 99,00	EUR 117,81
für E-BSP 440 GV	5.400 x 41 x 1,3 mm 5-8 ZpZ Bi-Metall	4260364295088	633 2308	EUR 99,00	EUR 117,81
für E-BSP 440 GV	5.400 x 41 x 1,3 mm 6-10 ZpZ Bi-Metall	4260364295095	633 2310	EUR 99,00	EUR 117,81
für E-BSP 540 GH	6.000 x 41 x 1,3 mm 4-6 ZpZ Bi-Metall	4260364295412	632 4006	EUR 134,00	EUR 159,46
für E-BSP 540 GH	6.000 x 41 x 1,3 mm 6-10 ZpZ Bi-Metall	4260364295429	632 4010	EUR 134,00	EUR 159,46
für E-BSP 560 DGH	6.800 x 41 x 1,3 mm 4-6 ZpZ Bi-Metall	4260364295443	632 6006	EUR 152,00	EUR 180,88
für E-BSP 560 DGH	6.800 x 41 x 1,3 mm 6-10 ZpZ Bi-Metall	4260364295450	632 6010	EUR 152,00	EUR 180,88
für E-BSP 810 GH	8.200 x 41 x 1,3 mm 4-6 ZpZ Bi-Metall	4260364295156	633 2406	EUR 162,00	EUR 192,78
für E-BSP 810 GH	8.200 x 41 x 1,3 mm 2-3 ZpZ Bi-Metall	4260364295163	633 2403	EUR 162,00	EUR 192,78
für E-BSP 810 GH	8.200 x 41 x 1,3 mm 3-4 ZpZ Bi-Metall	4260364295170	633 2404	EUR 162,00	EUR 192,78
für E-BSP 810 GH	8.200 x 41 x 1,3 mm 4-5 ZpZ Bi-Metall	4260364295187	633 2405	EUR 162,00	EUR 192,78
für E-BSP 820 V	8.200 x 54 x 1,6 mm 4-6 ZpZ Bi-Metall	4260364295231	633 3406	Auf Anfrage	
für E-BSP 820 V	8.200 x 54 x 1,6 mm 2-3 ZpZ Bi-Metall	4260364295245	633 3403	Auf Anfrage	
für E-BSP 820 V	8.200 x 54 x 1,6 mm 3-4 ZpZ Bi-Metall	4260364295252	633 3404	Auf Anfrage	
für E-BSP 820 V	8.200 x 54 x 1,6 mm 4-5 ZpZ Bi-Metall	4260364295269	633 3405	Auf Anfrage	
für E-BSP 650 DGH NC	8.400 x 54 x 1,6 mm 2-3 ZpZ Bi-Metall	4260364295276	632 5603	EUR 219,00	EUR 260,61
für E-BSP 650 DGH NC	8.400 x 54 x 1,6 mm 3-4 ZpZ Bi-Metall	4260364295283	632 5604	EUR 219,00	EUR 260,61
für E-BSP 650 DGH NC	8.400 x 54 x 1,6 mm 4-6 ZpZ Bi-Metall	4260364295290	632 5606	EUR 219,00	EUR 260,61
für E-BSP 1.020 H	9.500 x 54 x 1,6 mm 4-6 ZpZ Bi-Metall	4260364295313	633 5606	Auf Anfrage	
für E-BSP 1.020 H	9.500 x 54 x 1,6 mm 2-3 ZpZ Bi-Metall	4260364295320	633 5603	Auf Anfrage	
für E-BSP 1.020 H	9.500 x 54 x 1,6 mm 3-4 ZpZ Bi-Metall	4260364295337	633 5604	Auf Anfrage	
für E-BSP 1.020 H	9.500 x 54 x 1,6 mm 4-5 ZpZ Bi-Metall	4260364295344	633 5605	Auf Anfrage	
für E-BSP 1.110 H	10.500 x 67 x 1,6 mm 1,5-2 ZpZ Bi-Metall	4260364297263	633 2202	Auf Anfrage	
für E-BSP 1.110 H	10.500 x 67 x 1,6 mm 2-3 ZpZ Bi-Metall	4260364297270	633 2203	Auf Anfrage	
für E-BSP 1.110 H	10.500 x 67 x 1,6 mm 3-4 ZpZ Bi-Metall	4260364297287	633 2204	Auf Anfrage	
für E-BSP 1.110 HL	10.900 x 67 x 1,6 mm 1,5-2 ZpZ Bi-Metall	4260364297300	633 3502	Auf Anfrage	
für E-BSP 1.110 HL	10.900 x 67 x 1,6 mm 2-3 ZpZ Bi-Metall	4260364297317	633 3503	Auf Anfrage	
für E-BSP 1.110 HL	10.900 x 67 x 1,6 mm 3-4 ZpZ Bi-Metall	4260364297324	633 3504	Auf Anfrage	
für E-BSP 1.313 H	12.100 x 67 x 1,6 mm 1,5-2 ZpZ Bi-Metall	4260364297348	633 6502	Auf Anfrage	
für E-BSP 1.313 H	12.100 x 67 x 1,6 mm 2-3 ZpZ Bi-Metall	4260364297355	633 6503	Auf Anfrage	
für E-BSP 1.313 H	12.100 x 67 x 1,6 mm 3-4 ZpZ Bi-Metall	4260364297362	633 6504	Auf Anfrage	
für E-BSP 1.515 H	13.300 x 80 x 1,6 mm 2-3 ZpZ Bi-Metall	4260364297294	633 6603	Auf Anfrage	
für E-BSP 1.515 H	13.300 x 80 x 1,6 mm 1,5-2 ZpZ Bi-Metall	4260364297331	633 6602	Auf Anfrage	
für E-BSP 1.515 H	13.300 x 80 x 1,6 mm 1,1-1,6 ZpZ Bi-Metall	4260364297379	633 6601	Auf Anfrage	

MINDESTABNAHMEMENGE 3 STÜCK. WEITERE SÄGEBÄNDER AUF ANFRAGE.

BOHREN
FRÄSEN
DREHEN
SÄGEN
SCHLEIFEN
BIEGEN
PRESSEN / SCHNEIDEN
SONSTIGE MASCHINEN
ZUBEHÖR

KKS 315 L / KKS 315 SA

KALTKREISSÄGEN



ABB. KKS 315 L



ABB.: Kopf zum Schlitzen um 90° gedreht



ABB. KKS 315 SA

Kreissägen

KKS 315 L / KKS 315 SA

- » 2-Stufen Motor
- » Elektrische Kühlmittelpumpe
- » Getriebekopf um +90° nach rechts zum Schlitzen (siehe kleine Abbildung) und +30° nach links drehbar
- » Automatisch öffnende Sicherheits-Sägeblattschutzhaube
- » Schraubstock mit Parallelspeicherung und vier einzeln verstellbaren Schraubstockbacken
- » Schraubstockbacken horizontal verstellbar für bestmögliche Materialklemmung bei Gehrungsschnitten
- » Untergestell mit integrierter Kühlmittleinrichtung

OPTIONALES ZUBEHÖR

- » Kühlmittlemulsion

Modell KKS 350 auf Anfrage.

Bezeichnung	KKS 315 L	KKS 315 SA
Sägeblattdurchmesser	max. 315 mm	max. 315 mm
Sägeblattbohrung	40 mm	40 mm
Kopf drehbar	90° rechts, 30° links	±90°
Schnittbereich 0° rund	100 mm	70 mm
Schnittbereich 0° quadratisch	100 x 100 mm	90 x 80 mm
Schnittbereich 0° rechteckig	140 x 90 mm	70 x 70 mm
Schnittbereich +45° rund	90 mm	70 mm
Schnittbereich +45° quadratisch	90 x 90 mm	70 x 70 mm
Schnittbereich +45° rechteckig	100 x 90 mm	80 x 70 mm
Schraubstock geöffnet	145 mm	140 mm
Drehzahl	18 / 36 min ⁻¹	19 / 38 min ⁻¹
Motorleistung	400 V / 50 Hz 750 Watt / 1,3 kW	400 V / 50 Hz 750 Watt / 1,5 kW
Abmessungen (L x T x H)	800 x 550 x 1.700 mm	905 x 550 x 1.350 mm
Einlaufhöhe	970 mm	930 mm
Gewicht	227 kg	270 kg
	KKS 315 L	KKS 315 SA
EAN	4260364290882	4260364290899
Artikel-Nummer	240 1315	240 2315
Preis zzgl. MwSt.	EUR 1.985,00	EUR 3.185,00
Preis inkl. 19% MwSt.	EUR 2.362,15	EUR 3.790,15

E-MKS 315 / E-MKS 315 P / E-MKS 315 SA-NC

METALLKREISSÄGEN

NEU

PREMIUM-LINE

E-MKS 315 (MANUELLE MASCHINE)
E-MKS 315 P (MANUELLE MASCHINE MIT
PNEUMATISCHEM SCHRAUBSTOCK)
E-MKS 315 SA-NC (HALBAUTOMAT MIT
PNEUMATISCHEM SCHRAUBSTOCK)

- » 2-Stufen Motor
- » Antrieb 400 V, 50 Hz
- » Ansteuerung 24 V
- » Getriebekopf um $\pm 45^\circ$ schwenkbar
- » Automatisch öffnende Sicherheits-Sägeblattschutzhaube
- » Untergestell
- » Mikroprüheinrichtung (E-MKS 315 SA-NC)

OPTIONALES ZUBEHÖR

- » Drehzahlbereich niedriger
- » Kühlmittlemulsion
- » Kühlmittleinrichtung mit Tank
- » Konzentrat für Kühlmittleinrichtung
- » Rollenbahn
- » Sägeblätter



Bezeichnung	E-MKS 315	E-MKS 315 P	E-MKS 315 SA-NC
Sägeblattdurchmesser	315 mm	315 mm	315 mm
Sägeblattbohrung	32 mm	32 mm	32 mm
Kopf drehbar	$\pm 45^\circ$	$\pm 45^\circ$	$\pm 45^\circ$
Schnittbereich 0° rund	105 mm	105 mm	105 mm
Schnittbereich 0° quadratisch	85 x 85 mm	85 x 85 mm	85 x 85 mm
Schnittbereich 0° rechteckig	120 x 70	120 x 70	120 x 70
Schnittbereich $+45^\circ$ rund	90 mm	90 mm	90 mm
Schnittbereich $+45^\circ$ quadratisch	80 x 80 mm	80 x 80 mm	80 x 80 mm
Schnittbereich $+45^\circ$ rechteckig	90 x 60 mm	90 x 60 mm	90 x 60 mm
Schraubstock geöffnet	120 mm	120 mm	120 mm
Drehzahl	45 / 90 min ⁻¹	45 / 90 min ⁻¹	45 / 90 min ⁻¹
Motorleistung	1,5 / 1,9 kW	1,5 / 1,9 kW	1,5 / 1,9 kW
Abmessungen (L x T x H) ohne Unterbau	700 x 1.200 x 1.350 mm	700 x 1.200 x 1.350 mm	700 x 1.200 x 1.350 mm
Einlaufhöhe	1.200 mm	1.200 mm	1.200 mm
Gewicht	190 kg	190 kg	210 kg
	E-MKS 315	E-MKS 315 P	E-MKS 315 SA-NC
EAN	4260364298246	4260364298253	4260364298260
Artikel-Nummer	340 1315	340 3315	340 2315
Preis zzgl. MwSt.	EUR 2.385,00	EUR 2.545,00	EUR 3.385,00
Preis inkl. 19% MwSt.	EUR 2.838,15	EUR 3.028,55	EUR 4.028,15

BOHREN

FRÄSEN

DREHEN

SÄGEN

SCHLEIFEN

BIEGEN

PRESSEN /
SCHNEIDEN

SONSTIGE
MASCHINEN

ZUBEHÖR

E-KKS-MZ 315 NC

KREISSÄGE MIT AUTOMATISCHER MATERIALZUFÜHRUNG
UND PLC-STEUERUNG

NEU

PREMIUM-LINE



Kreissägen

E-KKS-MZ 315 NC

- » Maschine für gerade Sägeschnitte mit servogesteuerter Materialzufuhr
- » Hydropneumatische Betätigung des Sägekopfes ermöglicht ein sanftes Absinken für einen optimalen Schnitt
- » Zwei Drehzahlen
- » PLC-Steuerung
- » Farb-Touchscreen
- » Bis vier Schnittlängen pro Teil
- » Schnittpositionierung ± 0,3 mm
- » Inklusive Kühlmitteltank und -pumpe

OPTIONALES ZUBEHÖR

- » Rollenböcke
- » Rollenbahnen
- » Sägeblatt



ABB.: OPTIONALE ROLLENBAHN MIT VORSCHUB UND DIGITALANZEIGE

Bezeichnung	E-KKS-MZ 315 NC
Sägeblattdurchmesser	315 mm
Sägeblattbohrung	32 mm
Schnittbereich 90° rund	100 mm
Schnittbereich 90° quadratisch	80 x 80 mm
Schnittbereich 90° rechteckig	110 x 80 mm
Drehzahl	40 / 80 min ⁻¹
Motorleistung	400 V / 50 Hz / 3 kW
Abmessungen (L x T x H)	1.900 x 1.350 x 1.400 mm
Gewicht	620 kg

	E-KKS-MZ 315 NC
EAN	4260364298529
Artikel-Nummer	340 0315
Preis zzgl. MwSt.	Auf Anfrage
Preis inkl. 19% MwSt.	

Sägeblatt nicht im Lieferumfang enthalten.

E-KKS-MZ 350 V

KREISSÄGE MIT AUTOMATISCHER MATERIALZUFÜHRUNG
UND PLC-STEUERUNG



E-KKS-MZ 350 V

- » Maschine für gerade Sägeschnitte mit servogesteuerter Materialzufuhr
- » Hydropneumatische Betätigung des Sägekopfes ermöglicht ein sanftes Absinken für einen optimalen Schnitt
- » Drehzahlbereich ist stufenlos
- » PLC-Steuerung für 200 Schneidprogramme
- » Farb-Touchscreen
- » Bis vier Schnittlängen pro Teil
- » Schnittpositionierung $\pm 0,2$ mm
- » Inklusive Kühlmitteltank und -pumpe

OPTIONALES ZUBEHÖR

- » Bündelladeeinrichtung
- » Rollenböcke
- » Rollenbahnen
- » Sägeblatt



ABB.: OPTIONALE ROLLENBAHN MIT VORSCHUB UND DIGITALANZEIGE

Bezeichnung	E-KKS-MZ 350 V
Sägeblattdurchmesser	350 mm
Sägeblattbohrung	32 mm
Schnittbereich 90° rund	110 mm
Schnittbereich 90° quadratisch	100 x 100 mm
Schnittbereich 90° rechteckig	120 x 90 mm
Drehzahl (stufenlos)	20 - 100 min ⁻¹
Motorleistung	400 V / 50 Hz / 5,6 kW
Abmessungen (L x T x H)	2.200 x 1.100 x 2.000 mm
Gewicht	1.370 kg
	E-KKS-MZ 350 V
EAN	4260657651444
Artikel-Nummer	340 0350
Preis zzgl. MwSt.	Auf Anfrage
Preis inkl. 19% MwSt.	

BOHREN

FRÄSEN

DREHEN

SÄGEN

SCHLEIFEN

BIEGEN

PRESSEN / SCHNEIDEN

SONSTIGE MASCHINEN

ZUBEHÖR

E-VKKS 350 / E-VKKS 400

KREISSÄGE MIT VERTIKALER FÜHRUNG DES SÄGEKOPFES

NEU

PREMIUM-LINE



E-VKKS 350 / E-VKKS 400

- » Halbautomatische vertikale Kreissäge
- » Vertikalführungen gehärtet
- » Hydropneumatischer Vorschub für gleichmäßigen Sägeschnitt
- » Fußschalterbetätigung
- » Sägekopf mit Schwerlast-Schneckengetriebe
- » Stufenlose Drehzahlregelung (nur Modell E-VKKS 400)
- » Gehrungseinstellungen -45° bis +60°
- » Mit Kühlmittleinrichtung und Spänebehälter

Kreissägen

Bezeichnung	E-VKKS 350	E-VKKS 400
Sägeblattdurchmesser	350 mm	400 mm
Sägeblattbohrung	32 mm	40/50 mm
Schnittbereich 90° rund	110 mm	120 mm
Schnittbereich 90° quadratisch	90 x 90 mm	110 x 110 mm
Schnittbereich 90° rechteckig	160 x 90 mm	160 x 90 mm
Schnittbereich 45° rund	110 mm	120 mm
Schnittbereich 45° quadratisch	90 x 90 mm	100 x 100 mm
Schnittbereich 45° rechteckig	120 x 80 mm	120 x 90 mm
Schnittbereich 60° rund	90 mm	90 mm
Schnittbereich 60° quadratisch	80 x 80 mm	90 x 90 mm
Schnittbereich 60° rechteckig	80 x 80 mm	90 x 90 mm
Drehzahl	36 / 72 min ⁻¹	20 - 70 min ⁻¹
Motorleistung	400 V / 50 Hz / 3,1 kW	400 V / 50 Hz / 3,1 kW
Abmessungen (L x T x H)	1.000 x 800 x 1.800 mm	1.200 x 1.085 x 1.758 mm
Gewicht	480 kg	540 kg
	E-VKKS 350	E-VKKS 400
EAN	4260364298505	4260364298512
Artikel-Nummer	340 1350	340 1400
Preis zzgl. MwSt.	EUR 10.500,00	EUR 14.500,00
Preis inkl. 19% MwSt.	EUR 12.495,00	EUR 17.255,00

OPTIONALES ZUBEHÖR

» Rollenböcke



» Rollenbahnen



» Sägeblätter



E-KKS 350-80 V / E-KKS 360-100 V

KREISSÄGEVOLLAUTOMAT

NEU

PREMIUM-LINE



ABB. E-KKS 360-100 V MIT OPTIONALER ROLLENBAHN

E-KKS 350-80 V / E-KKS 360-100 V

- » Sägekopf mit sehr stabiler Vertikalführung verhindert Vibration des Sägeblattes
- » Stufenloser Vertikalvorschub
- » Materialführung durch Servomotor, Zustellgenauigkeit $\pm 0,05$ bis $0,1$ mm (pro Hub)
- » Getriebekonstruktion für maximale Lebensdauer und Sägeleistung
- » Materialvorschub konstruiert um leichte Parallelitätsabweichungen zu kompensieren
- » Intuitive und benutzerfreundliche Bedienung mit Touchscreen
- » Mehrere Schnittlängen pro Teil programmierbar
- » Sicherheitsabdeckungen für maximalen Bedienerschutz und Komfort

Bezeichnung	E-KKS 350-80 V	E-KKS 360-100 V
Schneidleistung rund	20 - 80 mm	20-100 mm
Öffnung Schraubstock	max. 85 mm	max. 105 mm
Material-Vorschub-Weg max.	500 mm	800 mm
Drehzahl Sägeblatt	20 - 100 m/min	40-200 m/min
Sägeblattdurchmesser	260 - 350 mm	360 x 2,7 mm
Arbeitshöhe	900 mm	800 mm
Motorleistung	5,5 kW	11 kW
Servomotor Vorschub	1,0 kW	2,0 kW
Abmessungen (L x T x H)	1.700 x 1.600 x 2.170 mm	2.460 x 2.460 x 2.610 mm
Gewicht	1.425 kg	3.450 kg

OPTIONALES ZUBEHÖR

- » Materialzufahrtstisch ermöglicht ein kontinuierliches Schneiden

	E-KKS 350-80 V	E-KKS 360-100 V
EAN	4260364296174	4260364299939
Artikel-Nummer	340 2350	340 2360
Preis zzgl. MwSt.	Auf Anfrage	Auf Anfrage
Preis inkl. 19% MwSt.		

Sägeblatt nicht im Lieferumfang enthalten.

BOHREN

FRÄSEN

DREHEN

SÄGEN

SCHLEIFEN

BIEGEN

PRESSEN / SCHNEIDEN

SONSTIGE MASCHINEN

ZUBEHÖR

AKS 400

ALUMINIUMSÄGE

Aluminiumsagen



AKS 400

- » Halbautomatische Maschine zum Schneiden von Vollmaterial und Profilen in Aluminium und Leichtmetalllegierungen
- » Stabiler und robuster Aufbau
- » Einfache und problemlose Bedienung
- » Präziser Schnitt
- » Drehbarer Sägekopf um 60° nach links und 45° nach rechts
- » Zwei pneumatische Schnellspannschraubstöcke mit PTFE-Spannbacken



ABB. MIT ROLLENBAHN LINKS UND RECHTS
OPTIONAL

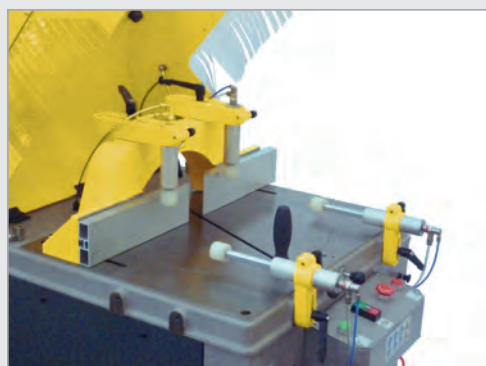

Bezeichnung	AKS 400
Sägeblattdurchmesser	420 x 30 mm
Sägewinkel verstellbar	-60° bis +45°
Schnittbereich 90° rund	90 mm
Schnittbereich 90° quadratisch	120 x 120 mm
Schnittbereich 90° rechteckig	200 x 110 mm
Schnittbereich 45° rund	80 mm
Schnittbereich 45° quadratisch	110 x 110 mm
Schnittbereich 45° rechteckig	150 x 100 mm
Drehzahl	3.000 min ⁻¹
Motorleistung	400 V / 50 Hz / 2,2 kW
Abmessungen (L x T x H)	1.000 x 970 x 1.500 mm
Gewicht	275 kg

	AKS 400
EAN	4260364290929
Artikel-Nummer	241 0400
Preis zzgl. MwSt.	EUR 4.585,00
Preis inkl. 19% MwSt.	EUR 5.456,15

	Rollenbahn für AKS 400 rechts / links
EAN	4260364297300
Artikel-Nummer	532 0403
Preis zzgl. MwSt.	EUR 465,00
Preis inkl. 19% MwSt.	EUR 553,35

E-UAKS 400 / E-UAKS 450 E-UAKS 550

ALUMINIUMSÄGE

NEU

PREMIUM-LINE

E-UAKS 400 / E-UAKS 450 E-UAKS 550

- » Halbautomatische Maschine zum Schneiden von Vollmaterial und Profilen aus Leichtmetalllegierungen/ Aluminium und duroplastische Kunststoffe
- » Stabiler und robuster Aufbau
- » Einfache und problemlose Bedienung
- » Präziser Schnitt
- » Gehrung in beide Richtungen
- » Zwei pneumatische Werkstückspanner mit PTFE-Spannbacken

OPTIONALE AUSFÜHRUNG

Sensitive Schnittregulierung
(Modell **E-UAKS 450 SR** und **E-UAKS 550 SR**) auf Anfrage.



ABB.: E-UAKS 450

Bezeichnung	E-UAKS 400	E-UAKS 450	E-UAKS 550
Sägeblattdurchmesser	400 x 32 mm	450 x 32 mm	550 x 32 mm
Sägewinkel verstellbar	-45° bis +45°	-45° bis +45°	-45° bis +45°
Schnittbereich 90° rund	120 mm	130 mm	155 mm
Schnittbereich 90° quadratisch	120 x 120 mm	130 x 130 mm	155 x 155 mm
Schnittbereich 90° rechteckig	150 x 100 mm	210 x 170 mm	260 x 200 mm
Schnittbereich 45° rund	100 mm	100 mm	130 mm
Schnittbereich 45° quadratisch	100 x 100 mm	100 x 100 mm	130 x 130 mm
Schnittbereich 45° rechteckig	130 x 80 mm	145 x 170 mm	180 x 200 mm
Drehzahl	3.000 min ⁻¹	3.000 min ⁻¹	3.000 min ⁻¹
Motorleistung	400 V / 50 Hz / 3 kW	400 V / 50 Hz / 2,2 kW	400 V / 50 Hz / 3 kW
Abmessungen (L x T x H)	720 x 760 x 1.330 mm	850 x 950 x 1.350 mm	980 x 1.130 x 1.450 mm
Gewicht	132 kg	180 kg	200 kg
	E-UAKS 400	E-UAKS 450	E-UAKS 550
EAN	4260364298284	4260364298536	4260364298543
Artikel-Nummer	340 0400	340 0450	340 0550
Preis zzgl. MwSt.	EUR 4.885,00	EUR 5.250,00	EUR 5.785,00
Preis inkl. 19% MwSt.	EUR 5.813,15	EUR 6.247,50	EUR 6.247,50

Sägeblatt nicht im Lieferumfang enthalten.

BOHREN

FRÄSEN

DREHEN

SÄGEN

SCHLEIFEN

BIEGEN

PRESSEN / SCHNEIDEN

SONSTIGE MASCHINEN

ZUBEHÖR

E-AKS 2L-420 / E-AKS 2L-450 / E-AKS 2L-500

DOPPELGEHRUNGS-ALUMINIUM-KREISSÄGE

PREMIUM-LINE



ABB.: E-AKS 2L-450

OPTIONALES ZUBEHÖR

- » Kühlmittleinrichtung
- » Sensitive Schnittregulierung

E-AKS 2L-420 / E-AKS 2L-450 / E-AKS 2L-500

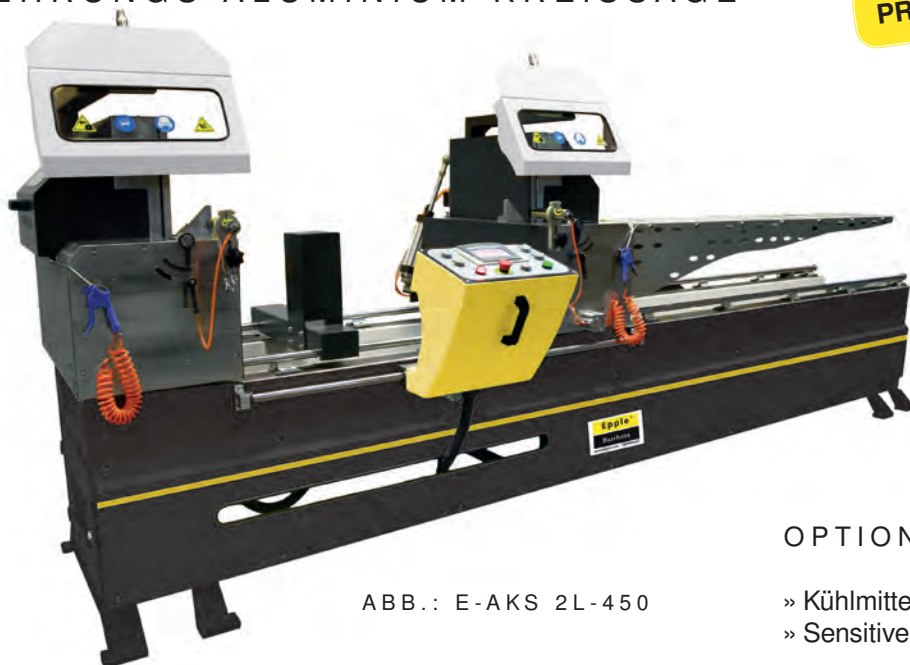
Universelle Kreissäge für Aluminium, Leichtmetall und Kunststoff, mit zwei auf Gehrung schwenkbaren Arbeitsköpfen. Werkstücke können nicht nur auf Länge gesägt werden, sondern gleichzeitig an beiden Enden auf Gehrung. Werkstückspannung (Profile) können pneumatisch gespannt werden.

Lieferung erfolgt ohne Sägeblätter, Bestellung entsprechend der Anwendung.

Bezeichnung	E-AKS 2L-420	E-AKS 2L-450	E-AKS 2L-500
Sägeblatt	420 x 32 x 4 mm	450 x 32 x 4 mm	500 x 32 x 4 mm
maximale Sägehöhe	100 mm	120 mm	160 mm
Sägewinkel verstellbar	-45° bis +45°	-45° bis +45°	-45° bis +45°
Schnittbereich 90° rund	100 mm	135 mm	135 mm / 150 mm
Schnittbereich 90° quadratisch	100 x 100 mm	135 x 135 mm	135 x 135 mm / 150 x 150 mm
Schnittbereich 90° rechteckig	100 x 160 mm	100 x 200 mm	100 x 200 mm / 100 x 220 mm
Schnittbereich 45° rund	100 mm	120 mm	120 mm / 130 mm
Schnittbereich 45° quadratisch	100 x 100 mm	120 x 120 mm	120 x 120 mm / 130 x 130 mm
Schnittbereich 45° rechteckig	110 x 100 mm	100 x 140 mm	100 x 140 mm / 100 x 160 mm
Werkstücklänge	630 - 5.000 mm	630 - 5.000 mm	630 - 5.000 mm
Drehzahl	3.000 min ⁻¹	3.000 min ⁻¹	3.000 min ⁻¹
Motorleistung	400 V / 50 Hz / 1,5 kW	400 V / 50 Hz / 2,2 kW	400 V / 50 Hz / 2,2 kW
Abmessungen (L x T x H)	4.100 x 1.680 x 1.170 mm	4.000 x 1.720 x 1.250 mm	4.000 x 1.720 x 1.250 mm
Gewicht	680 kg	800 kg	800 kg
	E-AKS 2L-420	E-AKS 2L-450	E-AKS 2L-500
EAN	4260364298550	4260364297850	4260364298567
Artikel-Nummer	340 2420	340 2450	340 2500
Preis zzgl. MwSt.	EUR 7.140,00	EUR 10.440,00	EUR 10.620,00
Preis inkl. 19% MwSt.	EUR 8.496,60	EUR 12.423,60	EUR 12.637,80

TM 350 / E-TM 350 PROFI

TRENNMASCHINE



ABB.: TM 350

TM 350 / E-TM 350 PROFI

- » Trennmaschine stationär mit Trennscheibe zum Schneiden von Vollmaterial und Profilen
- » Stabiler und robuster Aufbau
- » Einfache und problemlose Bedienung
- » Drehbarer Sägekopf um 45° nach links und 45° nach rechts
- » Hauptschalter und Überlastschutz
- » Steuerhandgriff mit Sicherheitsschalter
- » TM 350 für den preisbewussten Werkstattbetrieb, Modell E-TM 350 Profi für den rauen Werkstattbetrieb

OPTIONALES ZUBEHÖR

- » Ausführung Profi mit Erweiterungsmöglichkeiten
- » Rollenbock
- » Rollenbahn

Bezeichnung	TM 350	E-TM 350 PROFI
Trennscheibendurchmesser	350 mm	350 mm
Kopf drehbar	±45°	±45°
Schnittbereich 90° rund	120 mm	120 mm
Schnittbereich 90° quadratisch	120 x 120 mm	120 x 120 mm
Schnittbereich 90° rechteckig	80 x 120 mm	80 x 120 mm
Schnittbereich 45° rund	105 mm	105 mm
Schnittbereich 45° quadratisch	105 x 105 mm	105 x 105 mm
Schnittbereich 45° rechteckig	90 x 100 mm	90 x 100 mm
Schraubstock geöffnet	190 mm	190 mm
Drehzahl	4.300 min ⁻¹	4.300 min ⁻¹
Motorleistung	400 V / 50 Hz / 4 kW	400 V / 50 Hz / 4 kW
Abmessungen (L x T x H)	860 x 640 x 1.690 mm	970 x 620 x 1.700 mm
Einlaufhöhe	890 mm	890 mm
Gewicht	145 kg	230 kg
	TM 350	E-TM 350 PROFI
EAN	4260364290912	4260364298574
Artikel-Nummer	241 0350	341 0350
Preis zzgl. MwSt.	EUR 1.885,00	EUR 2.185,00
Preis inkl. 19% MwSt.	EUR 2.243,15	EUR 2.600,15

BOHREN

FRÄSEN

DREHEN

SÄGEN

SCHLEIFEN

BIEGEN

PRESSEN / SCHNEIDEN

SONSTIGE MASCHINEN

ZUBEHÖR

VBS 300 / VBS 400 / VBS 500 / VBS 585

VERTIKALE BANDSÄGEN



ABB.: VBS 500

- » Bedienerfreundliche Vertikal-Bandsäge für Metall
- » Tisch neigbar nach rechts 45°, nach links 15°
- » Stufenlose Schnittgeschwindigkeit
- » Höhenverstellbare Bandführung
- » Bandschneidvorrichtung
- » Bandschweißvorrichtung
- » Bandschleifvorrichtung
- » LED-Maschinenleuchte



Bezeichnung	VBS 300	VBS 400	VBS 500	VBS 585
Tischgröße	400 x 500 mm	550 x 600 mm	660 x 700 mm	660 x 700 mm
Abstand Ständer-Sägeband	300 mm	400 mm	500 mm	585 mm
max. Werkstückhöhe	185 mm	285 mm	310 mm	336 mm
Schnittgeschwindigkeit	0 - 1.400 min ⁻¹	0 - 1.400 min ⁻¹	0 - 1.400 min ⁻¹	0 - 1.400 min ⁻¹
Sägebandlänge	2.865 - 2.920 mm	3.390 - 3.467 mm	3.980 - 4.050 mm	4.430 - 4.520 mm
Sägebandhöhe	3 - 16 mm	3 - 16 mm	3 - 16 mm	6 - 19 mm
Motorleistung	400 V / 50 Hz / 0,55 kW	400 V / 50 Hz / 1,5 kW	400 V / 50 Hz / 1,5 kW	400 V / 50 Hz / 1,5 kW
Abmessungen (L x T x H)	960 x 650 x 1.750 mm	1.080 x 800 x 2.000 mm	1.400 x 900 x 2.200 mm	1.470 x 950 x 2.300 mm
Einlaufhöhe	700 mm	700 mm	700 mm	700 mm
Gewicht	275 kg	310 kg	484 kg	555 kg
	VBS 300	VBS 400	VBS 500	VBS 585
EAN	4260657651932	4260364296143	4260364296150	4260364296167
Artikel-Nummer	241 1300	241 1400	241 0500	241 0585
Preis zzgl. MwSt.		EUR 4.585,00	EUR 5.885,00	EUR 7.485,00
Preis inkl. 19% MwSt.		EUR 5.456,15	EUR 7.003,15	EUR 8.907,15



Schleifen

DS 150 / DS 175 / DS 200-400 V

DOPPELSCHLEIFMASCHINEN



ABB.: DS 175

Schleifmaschinen

DS 150 / DS 175 / DS 200-400 V

- » Stabile Qualitäts-Doppelschleifmaschine für die professionelle Bearbeitung von Werkstücken aus Metall
- » Für den Dauereinsatz geeignet
- » Massive, standfeste Ausführung mit wartungsfreien Elektromotoren
- » Hohe Laufruhe und lange Lebensdauer durch gewuchteten Rotor mit Qualitätskugellagern
- » Gehäuse aus Aluminiumdruckguss
- » Schutz vor Funkenflug durch 2 Makrolonabdeckungen
- » Verstellbare und massive Werkstückauflage
- » Lieferumfang: 2 Universal-Korundscheifscheiben

Bezeichnung	DS 150	DS 175	DS 200-400 V
Abmessungen Schleifscheibe	Ø 150 x 20, Ø 16 mm	Ø 175 x 20, Ø 32 mm	Ø 200 x 25, Ø 32 mm
Drehzahl	2.850 min ⁻¹	2.850 min ⁻¹	2.850 min ⁻¹
Motorleistung	230 V / 500 Watt	230 V / 500 Watt	400 V / 900 Watt
Abmessungen (L x T x H)	410 x 200 x 295 mm	420 x 220 x 300 mm	450 x 245 x 330 mm
Gewicht	16 kg	18 kg	27 kg

	DS 150	DS 175	DS 200-400 V
EAN	4260364290936	4260364290943	4260364290950
Artikel-Nummer	226 2150	226 2175	226 2200
Preis zzgl. MwSt.	EUR 118,00	EUR 145,00	EUR 185,00
Preis inkl. 19% MwSt.	EUR 140,42	EUR 172,55	EUR 220,15

ISM 250 / ISM 250 F

KOMBINIERTE BANDSCHLEIF- UND POLIERMASCHINEN



ABB.: ISM 250



ABB.: ISM 250 F

ISM 250 / ISM 250 F

- » **Stufenlose Drehzahlregelung** (ISM 250 F)
- » Schnelles und einfaches Entgraten und/oder Polieren auch von komplexen Profilen
- » Kräftiges Durchzugsvermögen durch leistungsstarken Antriebsmotor
- » Unkomplizierter, werkzeugloser Schleifbandwechsel
- » Untergestell mit abschließbarer Tür
- » Werkzeugfach im Lieferumfang enthalten
- » Individuell schwenkbarer Schleifarm mit Absauganschluss
- » Geeignet zum Schleifen, Polieren und Bürsten von Metall, Kunststoff und NE-Metallen wie z.B.: Kupfer, Bronze, Aluminium, Messing, usw.

Bezeichnung	ISM 250	ISM 250 F
Abmessung Schleifband rechts	75 x 1.500 mm	50 x 2.000 mm
Abmessung Polierscheibe links	250 x 32 x 25 mm	250 x 50 mm
Drehzahl (stufenlos)	1.100 / 2.300 min ⁻¹ (2 Stufen)	200 - 2.800 min ⁻¹ (stufenlos)
Motorleistung	400 V / 50 Hz / 1,5 kW	400 V / 50 Hz / 2,2 kW
Abmessungen (L x T x H)	830 x 630 x 1.280 mm	1.160 x 700 x 1.850 mm
Gewicht	75 kg	150 kg
	ISM 250	ISM 250 F
EAN	4260364297775	4260364294385
Artikel-Nummer	225 9001	225 9000
Preis zzgl. MwSt.	EUR 1.995,00	EUR 3.885,00
Preis inkl. 19% MwSt.	EUR 2.374,05	EUR 4.623,15

TBSM 100-2 MIT 2-STUFEN MOTOR BSM 75 / BSM 75 A / BSM 75-2 MIT 2-STUFEN MOTOR BANDSCHLEIFMASCHINEN



ABB.: TBSM 100-2
NICHT SCHWENKBAR



ABB.: BSM 75 A

BSM 75 / BSM 75 A / BSM 75-2

Bezeichnung	Untergestell für TBSM 100-2
EAN	4260364296075
Artikel-Nummer	525 0102
Preis zzgl. MwSt.	EUR 38,00
Preis inkl. 19% MwSt.	EUR 45,22

- » 2-Stufen Motor bei BSM 75-2
- » Vibrationsfreier Lauf
- » Schnellverstellung für vertikale und horizontale Position
- » Durchgehende Planschleiffläche durch einfaches Öffnen der Abdeckung
- » Schleifband Schnellspannung
- » Durchzugstarker Motor mit 3 kW
- » Schnellspannung für das Schleifband
- » Zeitsparendes Entgraten

Bezeichnung	TBSM 100-2	BSM 75	BSM 75 A	BSM 75-2
Bandabmessung	100 x 1.220 mm	75 x 2.000 mm	75 x 2.000 mm	75 x 2.000 mm
Kontaktscheibe	-	200 x 75 mm	200 x 75 mm	200 x 75 mm
Bandgeschwindigkeit	9,5 m/sec / 19 m/sec	34 m/sec	33 m/sec	17 m/sec / 34 m/sec
Planschleiftisch	100 mm durchgehend	75 mm durchgehend	75 mm durchgehend	75 mm durchgehend
Motorleistung	400 V / 50 Hz / 1,5 kW	400 V / 50 Hz / 3 kW	400 V / 50 Hz / 4 kW	400 V / 50 Hz / 2,2 kW / 2,8 kW
Abmessungen (B x T x H)	355 x 432 x 410 mm	450 x 1.000 x 1.100 mm	620 x 1.000 x 1.130 mm	450 x 1.000 x 1.100 mm
Gewicht	44 kg	85 kg	107 kg	107 kg

	TBSM 100-2	BSM 75	BSM 75 A	BSM 75-2
EAN	4260364296181	4260364290967	4260657650409	4260364290974
Artikel-Nummer	225 5102	225 5075	225 7075	225 6075
Preis zzgl. MwSt.	EUR 485,00	EUR 745,00	EUR 1.185,00	EUR 795,00
Preis inkl. 19% MwSt.	EUR 577,15	EUR 886,55	EUR 1.410,15	EUR 946,05

BSM 150 / BSM 150 A / BSM 150-2 MIT 2-STUFEN MOTOR / BSM 220

BANDSCHLEIFMASCHINEN

NEU



ABB.: BSM 150



ABB.: BSM 220

BSM 150 / BSM 150 A / BSM 150-2 / BSM 220

- » 2-Stufen Motor bei BSM 150-2
- » Vibrationsfreier Lauf
- » Schnellverstellung für vertikale und horizontale Position
- » Durchgehende Planschleiffläche durch einfaches Öffnen der Abdeckung

- » Schleifband Schnellspannung
- » Durchzugsstarker Motor
- » Schnellspannung für das Schleifband

Bezeichnung	BSM 150	BSM 150 A	BSM 150-2	BSM 220
Bandabmessung	150 x 2.000 mm	150 x 2.000 mm	150 x 2.000 mm	220 x 2.000 mm
Kontaktscheibe	250 x 150 mm	250 x 150 mm	250 x 150 mm	200 x 220 mm
Bandgeschwindigkeit	37 m/sec	33 m/sec	18 / 37 m/s	29 m/s
Planschleiftisch	150 mm durchgehend	150 mm durchgehend	150 mm durchgehend	220 mm durchgehend
Motorleistung	400 V / 50 Hz / 3 kW	400 V / 50 Hz / 4 kW	400 V / 50 Hz 2,3 kW / 3 kW	400 V / 50 Hz / 3 kW
Abmessungen (B x T x H)	500 x 1.000 x 1.100 mm	500 x 1.000 x 1.100 mm	500 x 1.000 x 1.100 mm	640 x 980 x 1.030 mm
Gewicht	124 kg	135 kg	124 kg	118 kg

	BSM 150	BSM 150 A	BSM 150-2	BSM 220
EAN	4260364290981	4260657650416	4260364290998	4260364296198
Artikel-Nummer	225 5150	225 7150	225 6150	225 5220
Preis zzgl. MwSt.	EUR 985,00	EUR 1.435,00	EUR 1.065,00	EUR 1.485,00
Preis inkl. 19% MwSt.	EUR 1.172,15	EUR 1.707,65	EUR 1.267,35	EUR 1.767,15

BOHREN

FRÄSEN

DREHEN

SÄGEN

SCHLEIFEN

BIEGEN

PRESSEN / SCHNEIDEN

SONSTIGE MASCHINEN

ZUBEHÖR

E-BTSM 50 / E-VBSM 60 / E-HBSM 75

BANDSCHLEIFMASCHINEN



ABB.: E-BTSM 50



ABB.: E-HBSM 75



ABB.: E-VBSM 60

Schleifmaschinen

E-BTSM 50 / E-VBSM 60

- » Kombination aus Bandschleifer und Tellerschleifer
- » Leicht und einfach zu transportieren
- » Ermöglicht Anfasen, Entgraten und Polieren (E-VBSM 60)

E-HBSM 75

- » 3 austauschbare Rollen ermöglichen Konturen zu schleifen
- » Hohe Bandgeschwindigkeit
- » Vibrationsfreier Betrieb
- » Durch Kombination aus Schleifband und verschiedenen Umlenkrollen können Flächen und Konturen geschliffen werden

Bezeichnung	E-BTSM 50	E-VBSM 60	E-HBSM 75
Bandabmessung	50 x 1.000 mm	75 x 1.750 mm	75 x 1.500 mm
Motorleistung	0,75 kW	0,75 kW	1,1 kW
Abmessungen (B x T x H)	550 x 450 x 350 mm	800 x 400 x 450 mm	460 x 750 x 450 mm
Gewicht	25 kg	42 kg	80 kg
	E-BTSM 50	E-VBSM 60	E-HBSM 75
EAN	4260657651451	4260657651468	4260657651475
Artikel-Nummer	325 5050	325 5060	325 5075
Preis zzgl. MwSt.			
Preis inkl. 19% MwSt.			

KRBS 100

ROHR-SCHLEIFMASCHINE

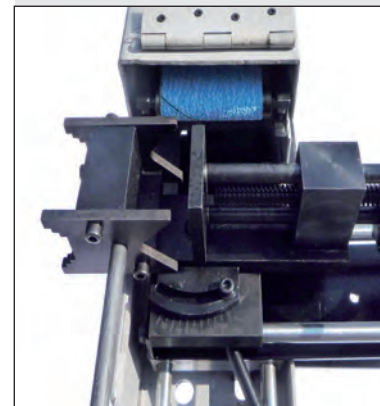

lieferbare Rollen	Artikelnummer	Preis zzgl. MwSt.	Preis inkl. 19% MwSt.
ø 20 mm	625 6020	EUR 59,00	EUR 70,21
ø 26 mm	625 6026	EUR 65,00	EUR 77,35
ø 32 mm	625 6032	EUR 69,00	EUR 82,11
ø 42 mm	625 6042	EUR 71,00	EUR 84,49
ø 48 mm	625 6048	EUR 72,00	EUR 85,68
ø 60 mm	625 6060	EUR 95,00	EUR 113,05
ø 76 mm	625 6076	EUR 105,00	EUR 124,95

KRBS 100

- » Zum Rohr- und Profilschleifen an der Vorderseite, Planschleifen auf der Oberseite und Entgratschleifen auf der Rückseite
- » Einstellbare Schleifwinkel von 30 - 90°
- » Schneller Wechsel zwischen Rohrschleifen und Bandschleifen
- » Eine starke Einspannvorrichtung garantiert hervorragende Schleifergebnisse
- » Standard-Schleifband mit 36er Körnung
- » Leistungsstarker Motor
- » Nahezu alle Einstellungen ohne Werkzeug durchführbar
- » Mit integrierter Schleifrollen-Halterung für optional erhältliche Schleifrollen in verschiedenen Durchmessern
- » Mit klappbarer Schutzscheibe
- » Werkzeug für Wartung im Lieferumfang
- » Zwei Bandgeschwindigkeiten - zum Schleifen von Stahl und Edelstahl
- » Mit zwei Späneauffangbehältern
- » Integrierter Absaugstutzen für Metallsauger
- » Späneauffangbehälter einfach abnehmbar

Lieferumfang KRBS 100:

- » 1x Standard-Schleifband Körnung K 36
- » 2x Späneauffangbehälter
- » 1x Schraubenschlüssel
- » 1x Schleifrolle

Bezeichnung	KRBS 100
Bandabmessung	100 x 2.000 mm
Bandgeschwindigkeit	15 / 30 m/sec.
schleifbarer Durchmesser	20 - 76,1 mm
einstellbarer Schleifwinkel	30° - 90°
Motorleistung	400 V / 50 Hz / 2,8 kW
Motordrehzahl	1.400 / 2.800 min ⁻¹
Abmessungen (B x T x H)	520 x 1.175 x 1.130 mm
Gewicht	158 kg

	KRBS 100
EAN	4260364294408
Artikel-Nummer	225 7202
Preis zzgl. MwSt.	EUR 1.695,00
Preis inkl. 19% MwSt.	EUR 2.017,05

E-KRBS 100-90 / E-KRBS 100-170

ROHR-SCHLEIFMASCHINEN

PREMIUM-LINE

NEU



ABB.: E-KRBS 100-90
 GESCHLOSSEN UND GEÖFFNET

E-KRBS 100-90 / E-KRBS 100-170

Komfortabel zu bedienende Rohr- und Profilschleifmaschine

- » Einstellbare Schleifwinkel bis 50°
- » Schnell-Einspannvorrichtung
- » Leicht zu wechselnde Rollen für den Schleifdurchmesser
- » Standard-Schleifband mit 36er Körnung
- » Leistungsstarker Motor

Lieferumfang:

- » 1x Standard-Schleifband Körnung K 36
- » 6x Schleifband-Anpressrolle

Bezeichnung	E-KRBS 100-90	E-KRBS 100-170
Bandabmessung	100 x 2.000 mm	200 x 1.400 mm
schleifbarer Durchmesser	17 - 90 mm	40 - 170 mm
einstellbarer Schleifwinkel	max. 50°	max. 50°
Motorleistung	400 V / 50 Hz / 2,2 kW	400 V / 50 Hz / 3 kW
Abmessungen (B x T x H)	1.150 x 600 x 1.000 mm	1.550 x 850 x 1.300 mm
Gewicht	170 kg	350 kg
	E-KRBS 100-90	E-KRBS 100-170
EAN	4260364298581	4260364298598
Artikel-Nummer	325 9010	325 1710
Preis zzgl. MwSt.	EUR 2.585,00	EUR 3.885,00
Preis inkl. 19% MwSt.	EUR 3.076,15	EUR 4.623,15

E-RSM 76 / E-RSM 114

POLIER- UND SCHLEIFMASCHINEN FÜR ROHRE

PREMIUM-LINE



ABB.: E-RSM 76



ABB.: E-RSM 114



VORSCHUBEINHEIT E-RSM 114

E-RSM 76 / E-RSM 114

- » Zum Schleifen von Rund- und Ovalrohren, Rechteckrohre nur mit der E-RSM 114
- » Schleifbandgeschwindigkeit stufenlos einstellbar
- » Zwei entgegengesetzt laufende Schleifbänder ermöglichen beste Oberflächenqualität (E-RSM 76 ein Band)

Nur bei der E-RSM 114

- » Fußpedal zur Steuerung des Rotationskopfes
- » Profil wird mit Handrad in Vorschubseinheit gespannt
- » Vorschubeinheit mit Kautschukrollen sorgt für eine sichere Beförderung des Werkstücks
- » Gleichmäßiges Entgraten, Säubern oder Polieren von Rohren
- » Automatischer Vorschub

Bezeichnung	E-RSM 76	E-RSM 114
Anzahl Schleifbänder	1	2
Rohrdurchmesser	10 - 76 mm	10 - 114 mm
Min. Rohrlänge	355 mm	355 mm
Schleifbandgeschwindigkeit	22 m/s	3 - 22 m/s
Schleifbandabmessungen	735 x 30 mm	940 x 50 mm
Motorleistung	400 V / 2,2 kW	400 V / 4,75 kW
Abmessungen (B x T x H)	800 x 750 x 1.300 mm	750 x 1.000 x 1.300 mm
Gewicht	165 kg	265 kg
	E-RSM 76	E-RSM 114
EAN	4260657650423	4260364296204
Artikel-Nummer	354 1076	354 1114
Preis zzgl. MwSt.	Auf Anfrage	Auf Anfrage
Preis inkl. 19% MwSt.		

BOHREN

FRÄSEN

DREHEN

SÄGEN

SCHLEIFEN

BIEGEN

PRESSEN / SCHNEIDEN

SONSTIGE MASCHINEN

ZUBEHÖR

E-VFSM 150

MANUELLE FLACHSCHLEIFMASCHINEN

NEU

PREMIUM-LINE



ABB.: E-VFSM 150 MIT
ELEKTROMAGNETSPANNPLATTE

Planschleifmaschinen mit feststehendem Tisch:

- » Stabiler Aufbau für hohe Steifigkeit
- » Kühlmiteleinrichtung
- » Schleifkopf wird manuell bewegt
- » Höhenverstellung mittels Handrad

OPTIONALES ZUBEHÖR

- » Permanentmagnetaufspannplatte
- » Elektromagnetspannplatte (nicht nachrüstbar)
- » Drehplatte mit Magnet
- » LED-Maschinenleuchte

Bezeichnung	E-VFSM 150
Max.Abstand Schleifscheibe - Tisch	138 mm
Schleifscheibe	150 x 90 x 80 mm
Vertikalzustellwert	0,025 mm
Spindelaufnahme	80 mm
Tischgröße	200 x 120 mm
Motorleistung	400 V / 50 Hz / 1,5 kW
Motordrehzahl	1.400 min ⁻¹
Abmessungen (B x T x H)	560 x 470 x 670 mm
Gewicht	80 kg
	E-VFSM 150
EAN	4260657650102
Artikel-Nummer	325 7315
Preis zzgl. MwSt.	EUR 5.485,00
Preis inkl. 19% MwSt.	EUR 6527,15

HFSM 4020 / HFSM 5025 / HFSM 6030 / HFSM 8040

NEU

FLACH- UND PROFILSCHLEIFMASCHINEN



ABB.: HFSM 4020



ABB.: HFSM 6030

BOHREN
FRÄSEN
DREHEN
SÄGEN
SCHLEIFEN
BIEGEN
PRESSEN / SCHNEIDEN
SONSTIGE MASCHINEN
ZUBEHÖR

HFSM 4020 / HFSM 5025 / HFSM 6030 / HFSM 8040

Flachschleifmaschinen mit komfortabler Bedienung für präzise und wirtschaftliche Werkstücksbearbeitung. Alle Modelle sind für langfristigen Dauerbetrieb ausgelegt, ab Modell HFSM 5025 mit Vorschub längs und quer sowie automatischer Vertikalzustellung.

Mit Standardzubehör Schleifscheibenflansch, Auswuchtdorn, Kühlmittelbehälter, Arbeitslampe, Werkzeugkasten, Schleifscheibenabrichter ohne Diamant, Standard-Schleifscheibe, Nivellierfüße.

Um Profile zu schleifen, muss die Schleifscheibe eine entsprechende Kontur erhalten. Dazu gibt es unterschiedliche optionale Möglichkeiten. Näheres auf Anfrage (bitte gewünschte Profilform angeben).

OPTIONALES ZUBEHÖR

- » Magnetspannplatte
- » Absaugeinrichtung
- » Kühlmiteleinrichtung mit Filterband
- » Auswuchtwaage
- » Parallelabrichter
- » Schleifscheibenflansch

Bezeichnung	HFSM 4020	HFSM 5025	HFSM 6030	HFSM 8040
Schleiflänge max.	470 mm	560 mm	765 mm	910 mm
Schleifbreite max.	220 mm	275 mm	340 mm	450 mm
Tischgröße	450 x 210 mm	500 x 250 mm	635 x 305 mm	810 x 405 mm
Abstand Tisch - Spindelmitte	450 mm	450 mm	580 mm	580 mm
Vorschub vertikal	Manuell	Automatisch 6 Stufen	Automatisch 6 Stufen	Automatisch 6 Stufen
Tischvorschub	Manuell	Automatisch 7 - 23 m/min	Automatisch 7 - 23 m/min	Automatisch 7 - 23 m/min
Schleifscheibengröße	200 x 31 x 13 mm	200 x 31 x 13 mm	350 x 127 x 40 mm	350 x 127 x 40 mm
Spindeldrehzahl	2.850 min ⁻¹	2.850 min ⁻¹	1.450 min ⁻¹	1.450 min ⁻¹
Motor	1,2 kW	2,2 kW	5,5 kW	5,5 kW
Abmessungen (L x T x H)	1.100 x 1.370 x 1.920 mm	2.250 x 2.050 x 2.130 mm	2.800 x 2.200 x 2.200 mm	3.600 x 2.400 x 2.200 mm
Gewicht	ca. 800 kg	1.800 kg	2.800 kg	3.800 kg
	HFSM 4020	HFSM 5025	HFSM 6030	HFSM 8040
EAN	4260364297669	4260364297676	4260364297683	4260364297690
Artikel-Nummer	227 0402	227 1502	227 1603	227 1804
Preis zzgl. MwSt.	EUR 7.985,00	Auf Anfrage	Auf Anfrage	Auf Anfrage
Preis inkl. 19% MwSt.	EUR 9.502,15			

E-ZB BSM 2.100

DOPPELBAND-SCHLEIFMASCHINE

PREMIUM-LINE



Doppelband-Schleifmaschine

E-ZB BSM 2.100

Maschine für Vor- und Feinschliff von Oberflächen, Ausgleich von Unebenheiten, von Kanten und Schweißnähten an flachen Bauteilen aus Stahl, Edelstahl und Aluminium.

Große Bauteile können frontseitig und von der Rückseite zugeführt werden.

Anwendungen sind z.B. Türen, Zargen, Schaltschränke, Gehäuse, Abzugshauben, Möbelteile, Rahmenteile im Automobil- und Flugzeugbau, Apparategehäuse, Lampengehäuse, Müllbehälter, Heizkörper usw.

- » Manuell verschiebbarer Tisch
- » Hohe Arbeitssicherheit durch geschlossenes System
- » LED-Arbeitsleuchte
- » Drehzahlverstellung 0 - 3.000 min⁻¹
- » Pneumatisches Steuerungssystem
- » Gummiwalzenpresssystem

Bezeichnung	E-ZB BSM 2.100
Bandabmessung	min. 100 x 7.100 mm max. 100 x 7.200 mm
Geschwindigkeit	0 - 3.000 min ⁻¹
Motorleistung Hauptmotor	400 V / 50 Hz / 4 kW
Tischgröße	2.100 x 800 mm
Tischhöhenverstellung	600 mm
Abmessungen (L x T x H)	3.600 x 1.100 x 2.250 mm
Gewicht	1.200 kg

	E-ZB BSM 2.100
EAN	4260364294392
Artikel-Nummer	340 5210
Preis zzgl. MwSt.	EUR 19.985,00
Preis inkl. 19% MwSt.	EUR 23.782,15

Auf Anfrage auch weitere Längen erhältlich.



Metallumformmaschinen

UB 40 / WB 100 / UBM

UNIVERSAL- UND WINKELBIEGER



ABB.: WB 100



ABB.: UB 40



ABB.: UBM

Flach- und Rohrbieger

WB 100

- » Zum genauen Kalt- und Warmbiegen von Flach-, Rund- und Vierkantstählen
- » Stufenlos einstellbarer Biegeanschlag
- » Mit Exzentrerschnellspannung zum rationellen Arbeiten
- » Ablesbarer Biegewinkel bis 120°
- » Hohe Wiederholgenauigkeit durch Biegewinkelanschlag
- » Ideal für Schlossereien und Reparaturwerkstätten

UB 40

- » Zum Biegen von Flach-, Vierkant- und Rundmaterial
- » Einfaches Biegen von Hand
- » Transportabel, auch für Montage in Servicewagen geeignet

UBM

- » Zum Winkel-, Rund-, Reifen- und Spiralbiegen
- » Ideal für Werkstätten und Heimwerker
- » Geeignet z.B. zur Herstellung von Tür- und Balkongittern, Schmiedeisen-, Stahl-, Kupfer- und Messingprodukten

Bezeichnung	UB 40
Biegeleistung Flachstahl	30 x 8 mm
Biegeleistung Rundstahl	15 mm
Biegeleistung Vierkantstahl	13 x 13 mm
max. Biegeleistung	40 kg/mm ²
Abmessungen (L x T x H)	710 x 630 x 160 mm
Gewicht	23 kg
	UB 40
EAN	4260364291117
Artikel-Nummer	225 0004
Preis zzgl. MwSt.	EUR 295,00
Preis inkl. 19% MwSt.	EUR 351,05

Bezeichnung	WB 100
Flachstahl	100 x 5 mm
Rundstahl	20 mm
Vierkantstahl	18 x 18 mm
Winkelstahl	60 x 8 mm / 100 x 12 mm
Flachstahl	100 x 10 mm
Rundrohr	30 mm
Vierkantstahl	30 x 30 mm
Winkelstahl	100 x 12 mm
max. Biegeleistung bei Materialfestigkeit von	40 kg/mm ²
Abmessungen (L x T x H)	910 x 205 x 255 mm
Gewicht	29 kg
	WB 100
EAN	4260364291124
Artikel-Nummer	225 0010
Preis zzgl. MwSt.	EUR 235,00
Preis inkl. 19% MwSt.	EUR 279,65

Bezeichnung	UBM
Bandstahl - Radiusbiegen	8 x 50 mm
Bandstahl - Scharfbiegen	6 x 50 mm
Rundstahl	16 mm
Vierkantstahl	6 x 16 mm
Betonstahl	12 mm
Arbeitshöhe	960 - 1.200 mm
Fußabmessungen	240 x 240 mm
Abstand Montagelöcher	195 x 195 mm
Gewicht	35 kg
	UBM
EAN	4260364291131
Artikel-Nummer	225 0100
Preis zzgl. MwSt.	EUR 315,00
Preis inkl. 19% MwSt.	EUR 374,85

RB 10 T / RBE 10 T

HYDRAULISCHE ROHRBIEGER



ABB.: RB 10 T



ABB.: RBE 10 T



RB 10 T / RBE 10 T

- » Mit aufklappbarem Biegerahmen zum rationellen Arbeiten
- » Inkl. 6 Biegeeinsätze 1/2", 3/4", 1", 1 1/4", 1 1/2" und 2"
- » Universell einsetzbar für Wasser-, Gas- und Siederohre
- » Dreibein Ständer für sicheres Arbeiten
- » Bögen bis 90° herstellbar
- » Druckleistung bis 10 t
- » Ideal auch für Kupferrohre und ummantelte Rohre

RBE 10 T

- » Elektrische Ausführung
230 V / 50 Hz

Bezeichnung	RB 10 T	RBE 10 T
Biegekapazität	1/2" - 2"	1/2" - 2"
Druckleistung	10 t	10 t
Biegeeinsätze	6 St.	6 St.
Hublänge	160 mm	160 mm
Abmessungen (L x T x H)	680 x 510 x 910 mm	680 x 510 x 680 mm
Gewicht	42 kg	53 kg

	RB 10 T	RBE 10 T
EAN	4260364291148	4260364291155
Artikel-Nummer	225 0122	225 1122
Preis zzgl. MwSt.	EUR 335,00	EUR 745,00
Preis inkl. 19% MwSt.	EUR 398,65	EUR 886,55

HCP 30 / HCP 40 / HP 50 NC

ROHR-BIEGEMASCHINEN

NEU



ABB.: HCP 30



ABB.: HCP 40



ABB.: HCP 50 NC

HCP 30 / HCP 40 / HP 50 NC

- » Geeignet für Biegungen von kohlenstoffarmen Rundrohren, Edelstahlrohren, Vierkantrohren und Rundstahl
- » Solide, stabile Konstruktion für hohe Effektivität
- » HCP 50 NC mit hydraulischem Antrieb mittels NC-Steuerung und "One-touch"-Bedienung für Einzelstücke, sowie Programm-Abufr für Massenproduktion

STANDARD ZUBEHÖR

MATRIZENSET

- » HCP 30: 16, 26 und 32 mm
- » HCP 40: 16, 20, 25, 32 und 38 mm
- » HCP 50 NC: 25, 32, 38 und 48 mm

Bezeichnung	HCP 30	HCP 40	HCP 50 NC
Rohrdurchmesser	12 - 30 mm	16 - 40 mm	16 - 51 mm
Wandstärke	1 - 3 mm	1 - 3 mm	1 - 5 mm
Biegeradius	Dx3/4	Dx3/4	180°
Motorleistung	manuell	1,5 kW	2,2 kW
Abmessungen (L x T x H)	520 x 290 x 290 mm	780 x 540 x 770 mm	1.450 x 690 x 1.170 mm
Gewicht	70 kg	220 kg	550 kg

	HCP 30	HCP 40	HCP 50 NC
EAN	4260657651857	4260657651864	4260657651925
Artikel-Nummer	262 0030	262 0040	262 0050
Preis zzgl. MwSt.			
Preis inkl. 19% MwSt.			

E-MRB 42 / E-MRB 60

ROHR-BIEGEMASCHINEN



ABB.: E-MRB 42



ABB.: E-MRB 60

PREMIUM-LINE

NEU

E-MRB 42 / E-MRB 60

- » Rohrbiegemaschinen für mobilen oder stationären Einsatz mit PLC-Steuerung
- » Bis zu 100 Programme speicherbar
- » Pro Teil 5 Biegungen speicherbar
- » Automatischer Rücklauf zum Referenzpunkt
- » Im Lieferumfang ein Rohr-Form-Werkzeug mit Halter

OPTIONALES ZUBEHÖR

- » Verschiedene Formwerkzeuge
- » Unterbau

Bezeichnung	E-MRB 42	E-MRB 60
max. Rohrdurchmesser	42 mm	60 mm
Biegung Max. Radius		180° 250 mm
max. Durchmesser Stahl	42 x 1,5 mm	60 x 3,0 mm
max. Durchmesser Edelstahl	30 x 2,0 mm	auf Anfrage
max. Durchmesser Aluminium	42 x 3,0 mm	auf Anfrage
max. Durchmesser Kupfer	42 x 1,5 mm	auf Anfrage
Motorleistung	manuell	3,5 kW
Abmessungen (L x T x H)	520 x 170 x 350 mm	600 x 650 x 1.100 mm
Gewicht	75 kg	170 kg

	E-MRB 42	E-MRB 60
EAN	4260657650430	4260657650454
Artikel-Nummer	362 0042	362 0060
Preis zzgl. MwSt.		
Preis inkl. 19% MwSt.		

E-TBM 60 NC / E-TBM 76 NC

ROHR-BIEGEMASCHINEN

PREMIUM-LINE



ABB.: E-TBM 60 NC

Rohr-Biegemaschinen

E-TBM 60 NC / E-TBM 76 NC

- » Stabile Stahlschweißkonstruktion
- » Für Rohre bis 60 x 4 mm
- » Arbeitsplatte mit Bohrungen zur Aufnahme von Werkzeugen
- » NC Steuerung mit Bildschirm
- » 500 Programme speicherbar
- » Standard-Zubehör: ein Rollierwerkzeug

OPTIONALES ZUBEHÖR

- » Rollierwerkzeuge für verschiedene Rohrdurchmesser

Bezeichnung	E-TBM 60 NC	E-TBM 76 NC
Min. Durchmesser	R40 (Ø 60 x 4)	R40 (Ø 16 x 3)
Max. Durchmesser	R150 (Ø 60 x 4)	R220 (Ø 76 x 3)
Biegekapazität Rohre	St 60 x 4 mm / Alu 60 x 8 mm	St 76 x 3 mm / Alu 76 x 6 mm
Radius min	3x Rohrdurchmesser	3x Rohrdurchmesser
Radius max	150 mm	220 mm
Biegen von Vollmaterial	40 mm	45 mm
Biegen von Vierkantrrohr	40 x 40 x 4 mm	50 x 50 x 5 mm
Biegegeschwindigkeit	3 m/min	7 m/min
Motorleistung	2,2 kW	3 kW
Abmessungen (L x T x H)	850 x 750 x 1.050 mm	850 x 850 x 1.050 mm
Gewicht	330 kg	500 kg
	E-TBM 60 NC	E-TBM 76 NC
EAN	4260364296228	4260364296235
Artikel-Nummer	351 3060	351 3076
Preis zzgl. MwSt.	EUR 9.350,00	EUR 13.200,00
Preis inkl. 19% MwSt.	EUR 11.126,50	EUR 15.708,00

E-RDBM 32 M / E-RDBM 32 H / E-RDBM 32 HD

ROHRBIEGEMASCHINEN MIT DORN

PREMIUM-LINE



ABB.: E-RDBM 32

E-RDBM 32 M / E-RDBM 32 H / E-RDBM 32 HD

Dornbiegemaschinen in hoher Qualität für Einzelfertigung bis mittlere Losgrößen dünnwandiger Rohre aus Stahl, Edelstahl, Aluminium und Nichteisenmetalle.

Bezeichnung	E-RDBM 32 M	E-RDBM 32 H	E-RDBM 32 HD
Max. Rohrdurchmesser	32 mm	32 mm	32 mm
Max. Wandstärke	2 mm	3 mm	3 mm
Max. Biegeinnenradius	250 mm	250 mm	250 mm
Max. Biegewinkel	190°	190°	190°
Dornlänge	1.500 mm	2.100 mm	2.100 mm
Max. Hydraulik-Druck	elektrisch	50 - 220 bar	50 - 220 bar
Motorleistung	2,2 kW	3,7 kW	3,7 kW
Abmessungen (L x T x H)	1.950 x 850 x 950 mm	2.200 x 1.200 x 1.000 mm	2.200 x 1.200 x 1.000 mm
Gewicht	300 kg	350 kg	410 kg
	E-RDBM 32 M	E-RDBM 32 H	E-RDBM 32 HD
EAN	4260657650485	4260657651772	4260657651789
Artikel-Nummer	351 3132	351 4132	351 5132
Preis zzgl. MwSt.	Auf Anfrage	Auf Anfrage	Auf Anfrage
Preis inkl. 19% MwSt.			

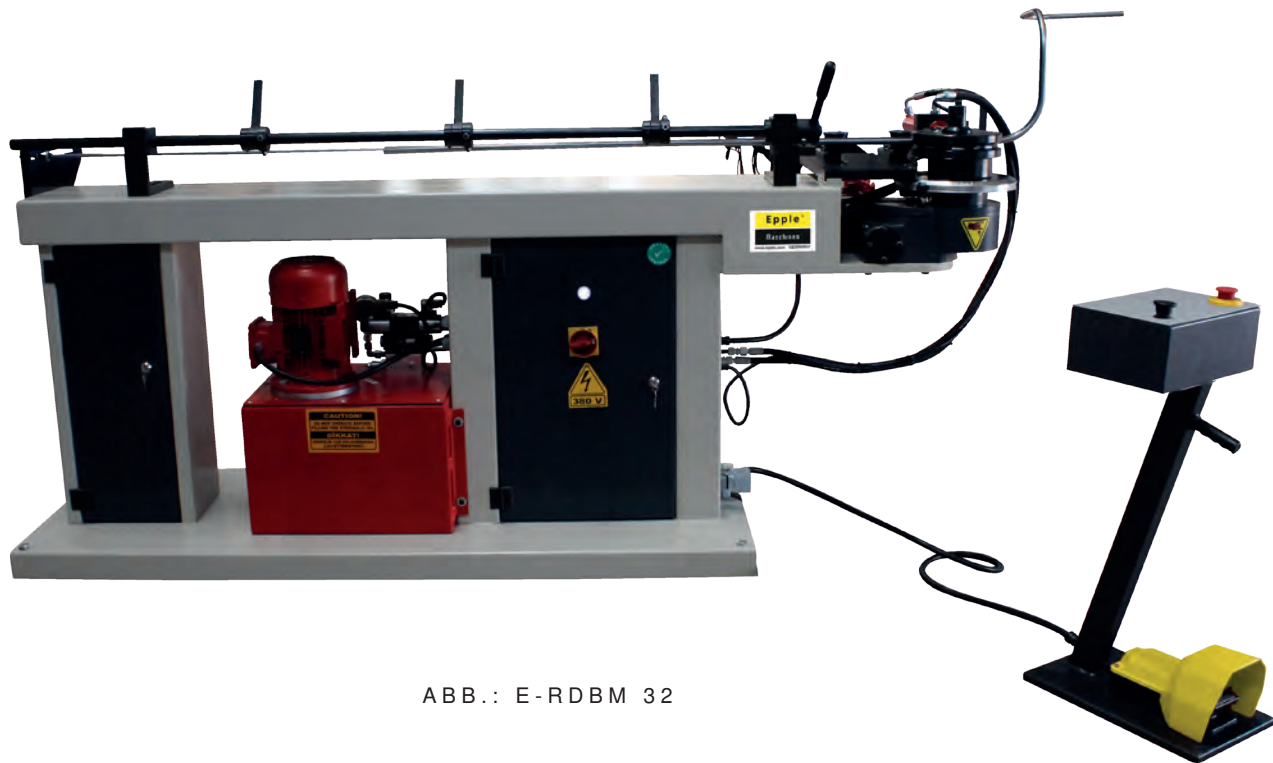
E-RDBM NC-MODELLE

ROHR-BIEGEMASCHINEN MIT DORN

NEU

PREMIUM-LINE



ABB.: E-RDBM 90 NC

E-RDBM NC-MODELLE

Moderne Dornbiegemaschinen in hoher Qualität mit NC-Steuerung zum Biegen von dünnwandigen Rohren.

AUSSTATTUNG & ZUBEHÖR DER MASCHINE

- » 1 Werkzeugset (Durchmesser auf Wunsch)
- » Mobiles Bedienpult mit 10" Touchscreen
- » Maschine bietet die Möglichkeit, mit oder ohne Dorn zu biegen
- » NC-Steuerung für 99 speicherbare Programme
- » Bedienung automatisch oder manuell möglich
- » Pro Programm sind 20 Biegeschritte möglich
- » Stückzahl-Auswertung in der Steuerung
- » Mobiles Fußpedal mit Not-Aus
- » Biegewinkel wird über Encoder erfasst
- » Hydraulischer Dorn-Vorschub (ab E-RDBM 65 NC)
- » Biegevorgang hydraulisch
- » Hydraulische Materialklemmung
- » Bedienpult mit Schlüsselschalter
- » Überlastsicherung

OPTIONALES ZUBEHÖR

- » Zusätzliche Werkzeuge
- » Manueller Vorschub mit Display
- » Vorschub mit Servoantrieb
- » Hydraulischer Vorschub (bis E-RDBM 51 NC)
- » Laser-Licht-Abschaltung
- » Dorn-Schmiersystem
- » Öl-Vorwärmeinrichtung
- » Dorn in abweichender Länge



Biegeeinheit

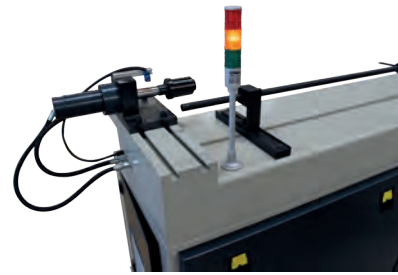

Hydraulischer Dorn

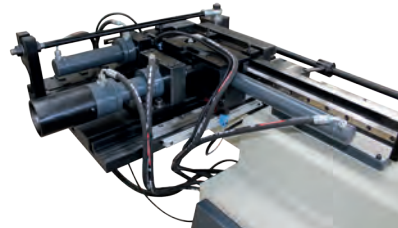

Rohrvorschub

Bezeichnung	E-RDBM 38 NC	E-RDBM 51 NC	E-RDBM 65 NC
Max. Rohrdurchmesser	38 mm	51 mm	65 mm
Max. Wandstärke	3 mm	3 mm	4 mm
Max. Biegeinnenradius	250 mm	250 mm	250 mm
Max. Biegewinkel	190°	190°	190°
Dornlänge	3.000 mm	3.000 mm	3.000 mm
Max. Hydraulik-Druck	50-220 bar	50-220 bar	50-220 bar
Motorleistung	5,5 kW	8 kW	16 kW
Abmessungen (L x T x H)	4.450 x 900 x 1.250 mm	4.750 x 1.200 x 1.300 mm	4.750 x 1.200 x 1.300 mm
Gewicht	1.500 kg	2.600 kg	2.800 kg
EAN	4260657650508	4260657650515	4260657650522
Artikel-Nummer	351 3238	351 3251	351 3265
Preis zzgl. MwSt.	Auf Anfrage	Auf Anfrage	Auf Anfrage
Preis inkl. 19% MwSt.			
Bezeichnung	E-RDBM 76 NC	E-RDBM 90 NC	E-RDBM 120 NC
Max. Rohrdurchmesser	76 mm	90 mm	120 mm
Max. Wandstärke	4 mm	4 mm	6 mm
Max. Biegeinnenradius	250 mm	250 mm	300 mm
Max. Biegewinkel	190°	190°	190°
Dornlänge	4.000 mm	4.000 mm	4.100 mm
Max. Hydraulik-Druck	50-220 bar	50-220 bar	50-220 bar
Motorleistung	16 kW	20 kW	30 kW
Abmessungen (L x T x H)	6.000 x 1.400 x 1.500 mm	1.400 x 6.100 x 1.550 mm	5.500 x 1.300 x 1.400 mm
Gewicht	3.450 kg	2.900 kg	3.600 kg
EAN	4260657650492	4260657650539	4260657650546
Artikel-Nummer	351 3276	351 3290	351 3212
Preis zzgl. MwSt.	Auf Anfrage	Auf Anfrage	Auf Anfrage
Preis inkl. 19% MwSt.			

BOHREN

FRÄSEN

DREHEN

SÄGEN

SCHLEIFEN

BIEGEN

PRESSEN / SCHNEIDEN

SONSTIGE MASCHINEN

ZUBEHÖR

E-RDBM CNC-MODELLE

ROHR-BIEGEMASCHINEN MIT DORN

NEU

PREMIUM-LINE



ABB.: E-RDBM 42 CNC

E-RDBM CNC-MODELLE

Moderne Dornbiegemaschinen in hoher Qualität mit NC-Steuerung zum Biegen von dünnwandigen Rohren.

AUSTATTUNG & ZUBEHÖR DER MASCHINE

- » 1 Werkzeugset (Durchmesser auf Wunsch)
- » Vorschub und Biegebewegung über Servomotor
- » Mobiles Bedienpult mit 21" Touchscreen
- » Steuerung mit 3D-Simulation
- » Werkstücklängen-Berechnung
- » Ferndiagnose
- » Maschine bietet die Möglichkeit, mit oder ohne Dorn zu biegen
- » NC-Steuerung für 99 speicherbare Programme
- » Bedienung automatisch oder manuell möglich
- » Pro Programm sind 20 Biegeschritte möglich
- » Stückzahl-Auswertung nach Zeit in der Steuerung
- » Mobiles Fußpedal mit Not-Aus
- » Biegewinkel wird über Encoder erfasst
- » Hydraulischer Dorn-Vorschub (ab E-RDBM 65 NC)
- » Biegevorgang hydraulisch
- » Hydraulische Materialklemmung
- » Bedienpult mit Schlüsselschalter
- » Überlastsicherung
- » Ölkühler
- » Kühlsystem für die Elektrik

OPTIONALES ZUBEHÖR

- » Zusätzliche Werkzeuge
- » Manueller Vorschub mit Display
- » Vorschub mit Servoantrieb
- » Hydraulischer Vorschub (bis E-RDBM 51 NC)
- » Laser-Licht-Abschaltung
- » Dorn-Schmiersystem
- » Öl-Vorwärmeinrichtung
- » Dorn in abweichender Länge

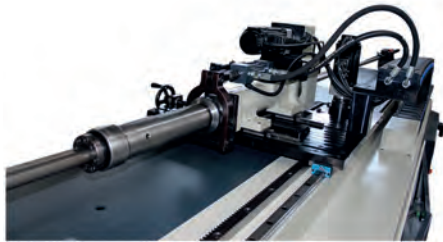

Rohrvorschub



Biegeeinheit



Hydraulischer Dorn



3D Simulation am Bildschirm

Bezeichnung	E-RDBM 38 CNC	E-RDBM 51 CNC	E-RDBM 65 CNC
Max. Rohrdurchmesser	38 mm	51 mm	65 mm
Max. Wandstärke	3 mm	3 mm	4 mm
Max. Biegeinnenradius	250 mm	250 mm	250 mm
Max. Biegewinkel	190°	190°	190°
Dornlänge	3.000 mm	3.000 mm	3.000 mm
Max. Hydraulik-Druck	220 bar	220 bar	220 bar
Motorleistung	7,5 kW	13,5 kW	15,5 kW
Abmessungen (L x T x H)	4.280 x 1.000 x 1.500 mm	4.950 x 1.200 x 1.600 mm	4.950 x 1.250 x 1.600 mm
	E-RDBM 38 CNC	E-RDBM 51 CNC	E-RDBM 65 CNC
EAN	4260657650553	4260657650577	4260657650584
Artikel-Nummer	351 3338	351 3351	351 3365
Preis zzgl. MwSt.	Auf Anfrage	Auf Anfrage	Auf Anfrage
Preis inkl. 19% MwSt.			

Bezeichnung	E-RDBM 76 CNC	E-RDBM 90 CNC
Max. Rohrdurchmesser	76 mm	90 mm
Max. Wandstärke	4 mm	4 mm
Max. Biegeinnenradius	300 mm	300 mm
Max. Biegewinkel	190°	190°
Dornlänge	4.000 mm	4.000 mm
Max. Hydraulik-Druck	220 bar	220 bar
Motorleistung	23,5 kW	27,5 kW
Abmessungen (L x T x H)	5.800 x 1.550 x 1.750 mm	5.800 x 1.550 x 1.750 mm
	E-RDBM 76 CNC	E-RDBM 90 CNC
EAN	4260657650560	4260657650591
Artikel-Nummer	351 3376	351 3390
Preis zzgl. MwSt.	Auf Anfrage	Auf Anfrage
Preis inkl. 19% MwSt.		

SM 08

MANUELLE SICKENMASCHINE



Standard Aufsätze



SM 08 INKL. 6 ROLLENSÄTZE

- » Spezialstahlwellen
- » Leicht zu tragen
- » Schwere und stabile Gusseisenkonstruktion
- » Verstellbare Oberwelle
- » Zum Herstellen von verschiedenen Rohrverbindungen
- » Drehbarer Maschinenkörper mit Tischklemmvorrichtung
- » Serienmäßig mit 6 verschiedenen Bördel und Sickenwalzen

ANWENDUNGSBEISPIELE

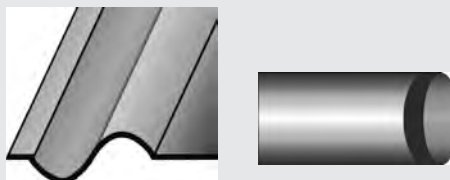
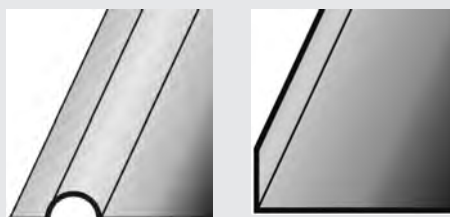

Bezeichnung	SM 08
max. Blechstärke	0,8 mm
Walzenmittelstand	50 mm
Ausladung	200 mm
Tiefe	300 mm
Länge	515 mm
Höhe	800 mm
Gewicht	22 kg
	SM 08
EAN	4260364291162
Artikel-Nummer	225 1008
Preis zzgl. MwSt.	EUR 385,00
Preis inkl. 19% MwSt.	EUR 458,15

E-SM 12

MANUELLE SICKENMASCHINE

PREMIUM-LINE

STANDARD

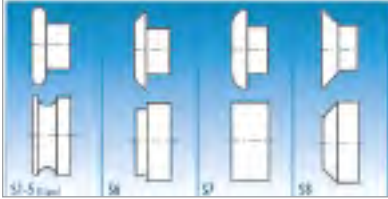

OPTIONAL

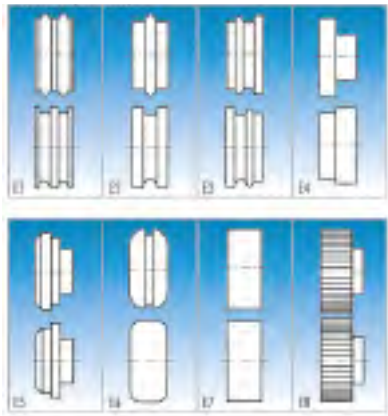

E-SM 12 INKL. 8 ROLLENSÄTZEN

- » Schwere und stabile Gusseisenkonstruktion
- » Tragbar und leicht zu transportieren
- » 8 Standardrollensätze
- » Spezialstahlwellen
- » Verstellbare Oberwelle

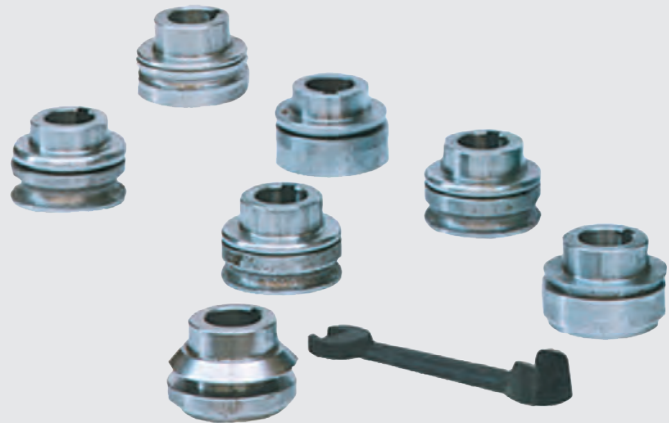

Bezeichnung	E-SM 12
max. Blechstärke	1,2 mm
Wellenlänge	140 mm
Rollendurchmesser	62 mm
Walzengeschwindigkeit	-
Ausladung	100 mm
Motorleistung	manuell
Abmessungen (L x T x H)	560 x 220 x 500 mm
Gewicht	50 kg

	E-SM 12
EAN	4260364291179
Artikel-Nummer	354 1210
Preis zzgl. MwSt.	EUR 495,00
Preis inkl. 19% MwSt.	EUR 589,05

ANWENDUNGSBEISPIELE

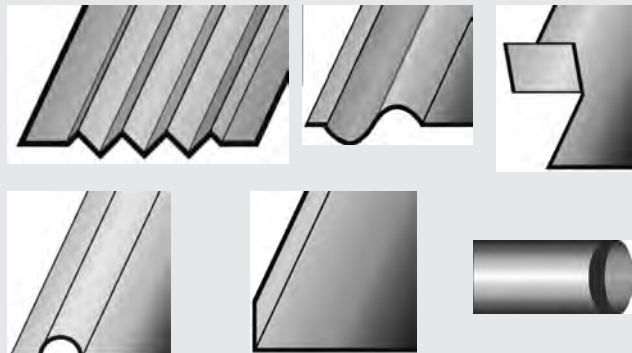

BOHREN

FRÄSEN

DREHEN

SÄGEN

SCHLEIFEN

BIEGEN

PRESSEN / SCHNEIDEN

SONSTIGE MASCHINEN

ZUBEHÖR

E-SM 12 MP

ELEKTRISCHE SICKENMASCHINE



PREMIUM-LINE

STANDARD



OPTIONAL

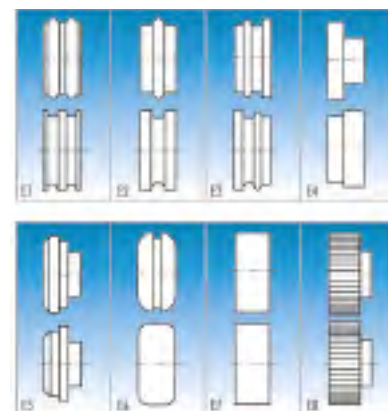

Bezeichnung	E-SM 12 MP
max. Blechstärke	1,2 mm
Wellenlänge	140 mm
Rollendurchmesser	62 mm
Walzengeschwindigkeit	32 min ⁻¹
Ausladung	100 mm
Motorleistung	400 V / 0,75 kW
Abmessungen (L x T x H)	900 x 450 x 1.350 mm
Gewicht	135 kg
E-SM 12 MP	
EAN	4260364291186
Artikel-Nummer	354 1200
Preis zzgl. MwSt.	EUR 1.885,00
Preis inkl. 19% MwSt.	EUR 2.243,15

E-SM 12 MP INKL. UNTERGESTELL

- » Schwere und stabile Gusseisenkonstruktion
- » Untergestell
- » Fußpedal
- » 8 Standardrollensätze
- » Verstellbare Oberwelle
- » Selbstbremsender Motor

ANWENDUNGSBEISPIELE

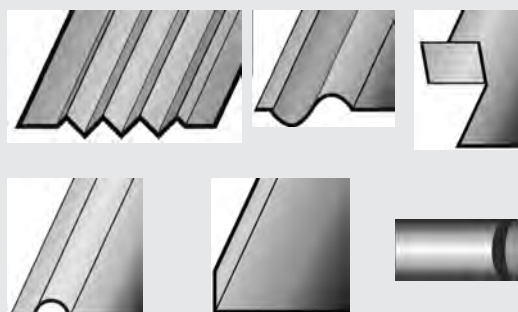

OPTIONAL MODELL E-SM 12-4 MP

- » 4 Geschwindigkeiten (30, 60, 90, 120 min⁻¹)

E-SM 25 MP

ELEKTRISCHE SICKENMASCHINE

PREMIUM-LINE



ABB.: DURCHMESSER 2,5

ABB.: E-SM 25 MP

E-SM 25 MP MIT UNTERGESTELL

- » Schwere und stabile Gusseisenkonstruktion
- » Mit Untergestell und -schrank
- » Bewegliches Fußpedal, dadurch bleiben die Hände für die Materialführung frei
- » 8 Standardrollensätze
- » Vorwärts- und Rückwärts-Einstellmöglichkeit
- » Selbstbremsender Motor

OPTIONAL-ROLLEN FÜR E-SM 25 MP

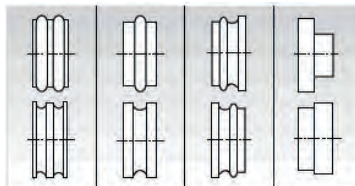

STANDARD-ROLLEN FÜR E-SM 25 MP

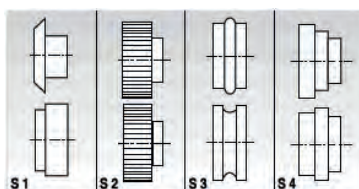

Bezeichnung	E-SM 25 MP
max. Blechstärke	2,5 mm
Wellenlänge	250 mm
Rollendurchmesser	96 mm
Walzengeschwindigkeit	5 m/min
Ausladung	160 mm
Motorleistung	400 V / 1,5 kW
Abmessungen (L x T x H)	1.400 x 550 x 1.120 mm
Gewicht	350 kg
E-SM 25 MP	
EAN	4260364296266
Artikel-Nummer	354 2500
Preis zzgl. MwSt.	EUR 3.885,00
Preis inkl. 19% MwSt.	EUR 4.623,15

BOHREN

FRÄSEN

DREHEN

SÄGEN

SCHLEIFEN

BIEGEN

PRESSEN / SCHNEIDEN

SONSTIGE MASCHINEN

ZUBEHÖR

E-SM 40 MP

SICKENMASCHINE

PREMIUM-LINE



ABB.: E-SM 40 MP

Sickenmaschinen

E-SM 40 MP INKL. UNTERGESTELL

- » Schwere und stabile Schweißkonstruktion
- » Mit Untergestell und -schrank
- » Frei beweglicher Fußpedal, dadurch bleiben die Hände für die Materialführung frei
- » Werkzeugschaft aus Stahl mit Bronzelager
- » 4 Standardrollensätze
- » Vorwärts- und Rückwärts-Einstellmöglichkeit
- » Selbstbremsender Motor

OPTIONALES ZUBEHÖR

- » Digitalmesssystem für oberen Werkzeugschaft
- » Rollensätze für unterschiedliche Profile (siehe Beispiele Seite 144 Optional-Rollen)
- » Hydraulische Zustellung für die Oberwalze

Bezeichnung	E-SM 40 MP
max. Blechstärke	4,0 mm
Wellenlänge	300 mm
Rollendurchmesser	126 mm
Walzengeschwindigkeit	5 m/min
Ausladung	200 mm
Motorleistung	400 V / 2,2 kW
Abmessungen (L x T x H)	1.700 x 570 x 1.200 mm
Gewicht	500 kg

	E-SM 40 MP
EAN	4260364296273
Artikel-Nummer	354 4000
Preis zzgl. MwSt.	EUR 5.665,00
Preis inkl. 19% MwSt.	EUR 6.741,35

STANDARD-ROLLEN FÜR E-SM 40 MP

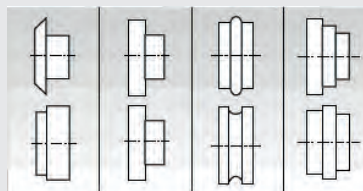

OPTIONAL-ROLLEN FÜR E-SM 40 MP

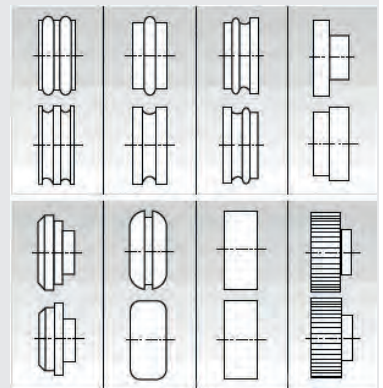

ROLLENSÄTZE

SICKENMASCHINEN

E-SM 12 / E-SM 12 MP

STANDARD

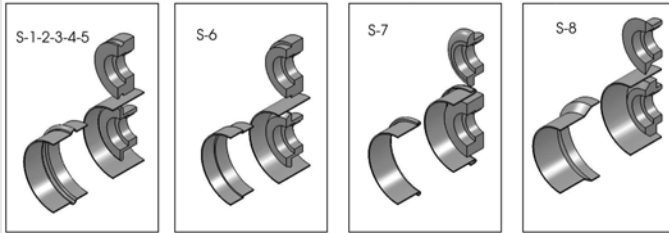

OPTIONAL

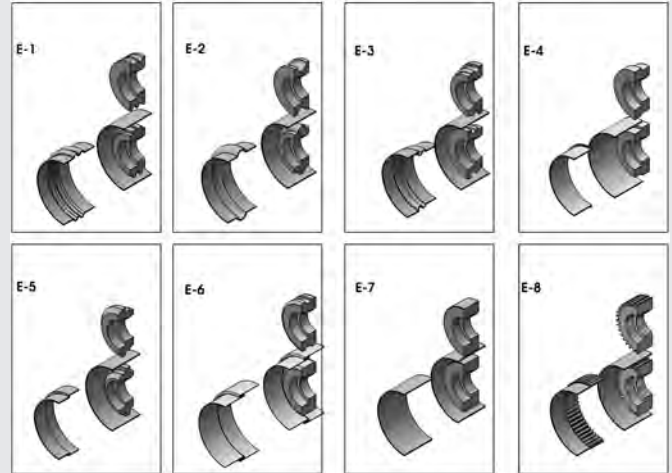

E-SM 25 MP

STANDARD

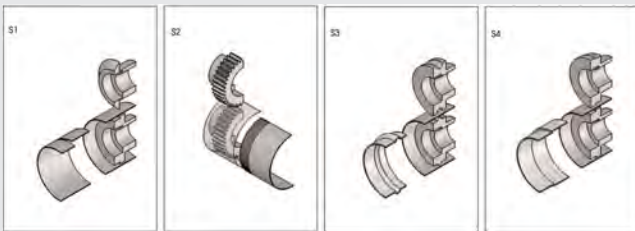

OPTIONAL

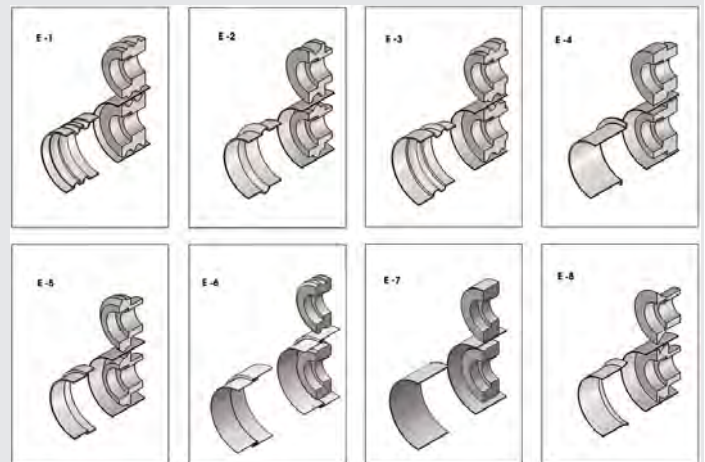

E-SM 40 MP

STANDARD

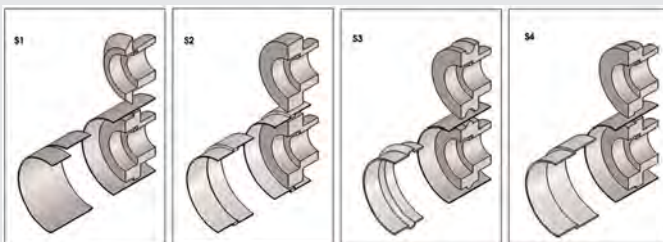

OPTIONAL

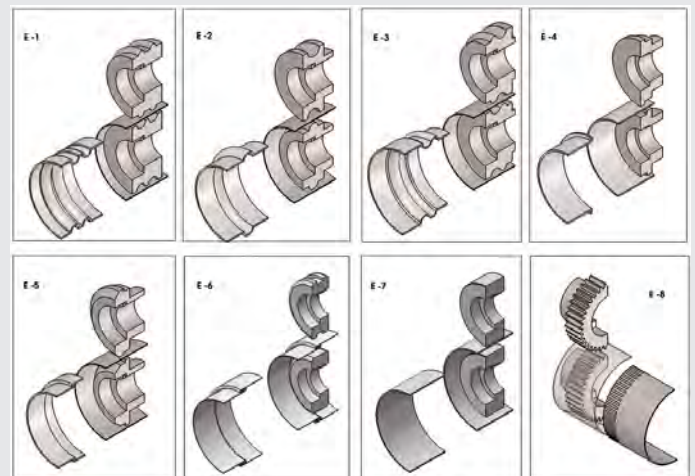

ROLLENSÄTZE AUF ANFRAGE.

E-FFM 12-4,0 / E-FFM 12-4,1

FALZFORMMASCHINEN



PREMIUM-LINE



ABB.: E-FFM 12-4,0

7 STATIONEN FALZFORMMASCHINE

- » Antriebssystem: mit Getriebe
- » Ideal für Industrie und Handwerk
- » Sehr hochwertige Verarbeitung

Bitte Falzformen angeben (Typen 1-4):

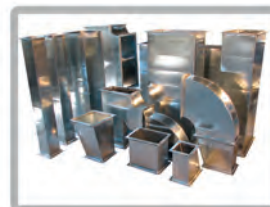
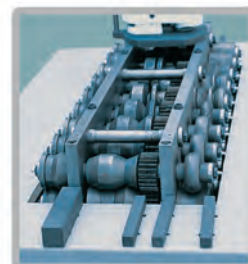

Falzformen 1 = E-FFM 12-4,0

Falzformen 2 = E-FFM 12-4,1

9 STATIONEN FALZFORMMASCHINEN

Bezeichnung	E-FFM 12-4,0	E-FFM 12-4,1
Max. Kapazität	0,5 / 1,2 mm	0,5 / 1,2 mm
Arbeitsgeschwindigkeit	6 m/min	6 m/min
Motorleistung	400 V / 50 Hz / 2,2 kW	400 V / 50 Hz / 2,2 kW
Abmessungen (B x T x H)	800 x 1.300 x 1.100 mm	800 x 1.300 x 1.100 mm
Gewicht	456 kg	456 kg
	E-FFM 12-4,0	E-FFM 12-4,1
EAN	4260364294637	4260364294644
Artikel-Nummer	354 3140	354 3141
Preis zzgl. MwSt.	EUR 5.225,00	EUR 5.225,00
Preis inkl. 19% MwSt.	EUR 6.217,75	EUR 6.217,75

E-PFM 13

PNEUMATISCHE FALZDRÜCKMASCHINE

PREMIUM-LINE



ABB.: E-PFM 13

ABB.: SKIZZE DRÜCKPOSITION

E-PFM 13

- » Zahnradgetriebenes Klemmsystem
- » Leichte Bedienung durch pneumatischen Druckkolben
- » Klemmen und Drehung durch ein Fußpedal gesteuert
- » Schutz des Pneumatiksystems durch Luftfilter
- » Gehärtete Falzwalzen
- » Gleitsystem mit Kugellager
- » Konstruktion entsprechend EMC-Sicherheitsvorgaben nach CE

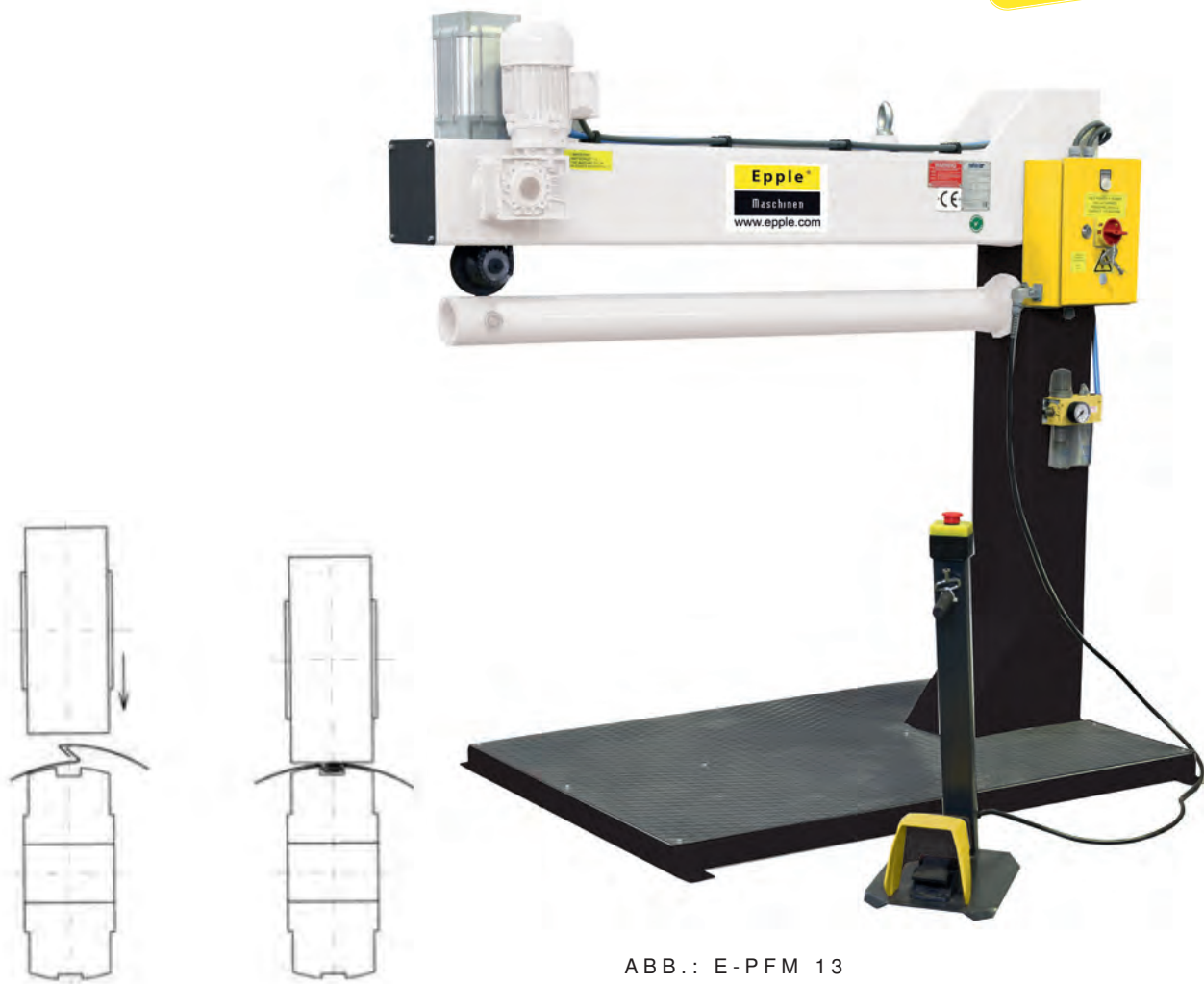
Bezeichnung	E-PFM 13
Falzlänge	1.300 mm
Min. Rohrdurchmesser	120 mm
Max. Rohrdurchmesser	1.000 mm
max. Blechstärke	1,2 mm
Betriebsdruck	8 bar
Druckleistung	1.000 kg
Motorleistung	400 V / 50 Hz / 0,37 kW
Abmessungen (L x B x H)	1.720 x 900 x 1.650 mm
Gewicht	300 kg
	E-PFM 13
EAN	4260364294620
Artikel-Nummer	354 3013
Preis zzgl. MwSt.	EUR 3.385,00
Preis inkl. 19% MwSt.	EUR 4.028,15

E-BKS 6 / E-BKS 8

BÖRDELMASCHINEN

PREMIUM-LINE



ABB.: E-BKS 8

Bördelmaschinen

E-BKS 6 / E-BKS 8

- » Standardmäßig mit einem Satz Bördelwalzen (R25) und einem Satz Messer
- » Äußerst stabile und robuste Gusseisenkonstruktion
- » Messer aus Spezialstahl K2379, bronzegelagert
- » Messer sind gehärtet, einstell- und nachschleifbar
- » Getriebemotor mit Bremssystem
- » Schneiden und Bördeln mit einem Kopf
- » Sehr gutes Preis-Leistungs-Verhältnis

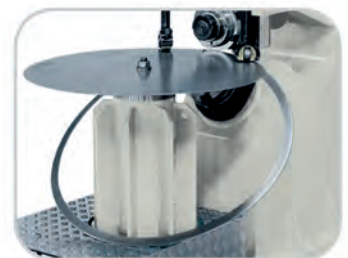

Bezeichnung	E-BKS 6	E-BKS 8
Blechstärke (St 37)	max. 6,0 mm	max. 8,0 mm
Min. Werkstück Ø	440 mm	720 mm
Max. Werkstück Ø	4.000 mm	4.500 mm
Max. Bördelradius	35 mm	100 mm
Motorleistung	400 V / 50 Hz / 8 kW	400 V / 50 Hz / 10 kW
Abmessungen (L x T x H)	4.250 x 720 x 2.000 mm	4.600 x 1.250 x 2.700 mm
Gewicht	2.050 kg	4.400 kg
EAN	E-BKS 6 4260364294545	E-BKS 8 4260364294552
Artikel-Nummer	353 4006	353 4008
Preis zzgl. MwSt.	Auf Anfrage	Auf Anfrage
Preis inkl. 19% MwSt.		

OPTIONALES ZUBEHÖR

- » Bördelwalzen (50, 75 und 100)
- » Extra Messer



Abkantmaschinen

AKB 1.020-2,5 / AKB 1.270-2,0

ABKANTBÄNKE

Das Original
Epple Maschinen®



YouTube

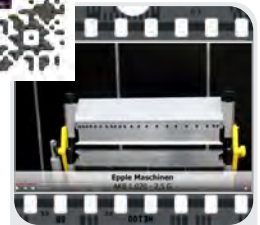

Produktvideo auf
www.epple.com

Abkantbänke

Serienmäßig mit gehärteten Segmenten an Ober- und Unterwange.

AKB 1.020-2,5 / AKB 1.270-2,0

MIT KLAVIER (OBEN UND UNTEN
HERAUSNEHMBARE SEGMENTE)

- » Ideal für Industrie und Handwerk
- » Klares Design und hochwertige Verarbeitung
- » Oberwange mit Fußbedienung, dadurch bleiben die Hände für die Materialführung frei
- » Selbstschmierende Gleitlager
- » Serienmäßig oben und unten herausnehmbaren, gehärtete Segmenten
- » Federdämpfer, dadurch wird das Biegen von Blech bis zu 2,5 mm erleichtert
- » Weite Öffnung zwischen Ober- und Unterwange von bis zu 50 mm
- » Biegewinkeleinstellung manuell mit Skala

- » **Biegeleistungsangabe bezieht sich auf 24 kg/m² Blechbiegegrenze**
- » **Blechstärke für VA: Faktor 0,5**
- » **Blechstärke für Aluminium: Faktor 1,2**

Bezeichnung	AKB 1.020-2,5	AKB 1.270-2,0
Abkantlänge	max. 1.020 mm	max. 1.270 mm
Blechstärke (Härte ≤ 48 Rockwell)	max. 2,5 mm	max. 2,0 mm
Biegewinkel	max. 135°	max. 135°
Durchlass	50 mm	50 mm
Abmessungen (L x T x H)	1.340 x 940 x 1.180 mm	1.610 x 940 x 1.180 mm
Gewicht	320 kg	370 kg
	AKB 1.020-2,5	AKB 1.270-2,0
EAN	4260364291193	4260657650607
Artikel-Nummer	125 0220	125 0127
Preis zzgl. MwSt.	EUR 1.785,00	
Preis inkl. 19% MwSt.	EUR 2.124,15	

AKB 1.020-2,5 G

ABKANTBANK



Serienmäßig mit gehärteten Segmenten an Ober- und Unterwange.

AKB 1.020-2,5 G

MIT KLAVIER (OBEN UND UNTEN
HERAUSNEHMBARE SEGMENTE)

- » Ideal für Industrie und Handwerk
- » Klares Design und hochwertige Verarbeitung
- » Oberwange mit Fußbedienung, dadurch bleiben die Hände für die Materialführung frei
- » Selbstschmierende Gleitlager
- » Serienmäßig mit drei Segmentreihen, eine oben, zwei unten
- » Federdämpfer, dadurch wird das Biegen von Blech bis zu 2,5 mm erleichtert
- » Weite Öffnung zwischen Ober- und Unterwange von bis zu 50 mm
- » Biegewinkeleinstellung manuell mit Skala

- » **Biegeleistungsangabe bezieht sich auf 24 kg/m² Blechbiegegrenze**
- » **Blechstärke für VA: Faktor 0,5**
- » **Blechstärke für Aluminium: Faktor 1,2**

Bezeichnung	AKB 1.020-2,5 G
Abkantlänge	max. 1.020 mm
Blechstärke (Härte ≤ 48 Rockwell)	max. 2,5 mm
Biegewinkel	max. 135°
Durchlass	50 mm
Abmessungen (L x T x H)	1.346 x 810 x 1.243 mm
Gewicht	430 kg
AKB 1.020-2,5 G	
EAN	4260364291209
Artikel-Nummer	125 1220
Preis zzgl. MwSt.	EUR 3.585,00
Preis inkl. 19% MwSt.	EUR 4.266,15

AKB 2.020-2,0

ABKANTBANK



ABB.: AKB 2.020-2,0

AKB 2.020-2,0

MIT KLAVIER (OBEN UND UNTEN
HERAUSNEHMBARE SEGMENTE)

- » Ideal für Industrie und Handwerk
- » Klares Design und hochwertige Verarbeitung
- » Oberwange mit Fußbedienung, dadurch bleiben die Hände für die Materialführung frei
- » Selbstschmierende Gleitlager
- » Serienmäßig mit oben und unten herausnehmbaren Segmenten
- » Federdämpfer, dadurch wird das Biegen von Blech bis zu 2,0 mm erleichtert
- » Weite Öffnung zwischen Ober- und Unterwange von bis zu 50 mm
- » Biegewinkeleinstellung manuell mit Skala

OPTIONALES ZUBEHÖR

- » Manuell verstellbarer Hinteranschlag

- » **Biegeleistungsangabe bezieht sich auf 24 kg/m² Blechbiegegrenze**
- » **Blechstärke für VA: Faktor 0,5**
- » **Blechstärke für Aluminium: Faktor 1,2**

Bezeichnung	AKB 2.020-2,0
Abkantlänge	max. 2.020 mm
Blechstärke (Härte ≤ 150 Rockwell)	max. 2,0 mm
Biegewinkel	max. 135°
Durchlass	50 mm
Abmessungen (L x T x H)	2.300 x 1.200 x 950 mm
Gewicht	560 kg

	AKB 2.020-2,0
EAN	4260364291216
Artikel-Nummer	125 0320
Preis zzgl. MwSt.	EUR 3.985,00
Preis inkl. 19% MwSt.	EUR 4.742,15

E-AKB-S 1.220-0,8 / E-AKB-S 2.040-0,8 E-AKB-S 2.540-0,8 / E-AKB-S 3.040-0,8

MANUELLE ABKANTBÄNKE MIT ROLLENSCHERE

NEU

PREMIUM-LINE



ABB.: E-AKB-S 2.540-0,8

E-AKB-S 1.220-0,8 / E-AKB-S 2.040-0,8 / E-AKB-S 2.540-0,8 /
E-AKB-S 3.040-0,8

Manuelle Abkantbank mit zusätzlicher Blechschere um dünne Bleche bis 0,8 mm (auch z. B. Kupfer, Aluminium oder Zinkblech) in einem Arbeitsgang zu Kanten und Schneiden.

Bezeichnung	E-AKB-S 1.220-0,8	E-AKB-S 2.040-0,8	E-AKB-S 2.540-0,8	E-AKB-S 3.040-0,8
Abkantlänge	max. 1.220 mm	max. 2.040 mm	max. 2.540 mm	max. 3.040 mm
Blechstärke (Härte ≤ 48 Rockwell)	max. 0,8 mm	max. 0,8 mm	max. 0,8 mm	max. 0,8 mm
Biegewinkel	max. 110°	max. 110°	max. 110°	max. 110°
Abmessungen (L x T x H)	1.650 x 320 x 850 mm	2.400 x 750 x 850 mm	3.000 x 750 x 850 mm	3.500 x 750 x 850 mm
Gewicht	180 kg	290 kg	350 kg	440 kg
	E-AKB-S 1.220-0,8	E-AKB-S 2.040-0,8	E-AKB-S 2.540-0,8	E-AKB-S 3.040-0,8
EAN	4260364298307	4260364298314	4260364298321	4260364298338
Artikel-Nummer	325 0122	325 0204	325 0254	325 0304
Preis zzgl. MwSt.	EUR 1.685,00	EUR 2.485,00	EUR 2.985,00	EUR 3.585,00
Preis inkl. 19% MwSt.	EUR 2.005,15	EUR 2.957,15	EUR 3.552,15	EUR 4.266,15

BOHREN

FRÄSEN

DREHEN

SÄGEN

SCHLEIFEN

BIEGEN

PRESSEN /
SCHNEIDEN

SONSTIGE
MASCHINEN

ZUBEHÖR

AKB 2.020-1,5 E / AKB 2.020-1,5 ES
AKB 2.520-1,0 E / AKB 2.520-1,0 ES
AKB 3.020-1,0 E / AKB 3.020-1,0 ES

ABKANTBÄNKE MIT MOTOR

Abkantbänke



ABB.: AKB 2.020-1,5 ES

- » Biegeleistungsangabe bezieht sich auf 24 kg/m² Blechbiegegrenze
- » Blechstärke für VA: Faktor 0,5
- » Blechstärke für Aluminium: Faktor 1,2

Weitere Technische Daten siehe Seite 177.

Bezeichnung	AKB 2.020-1,5 E	AKB 2.020-1,5 ES	AKB 2.520-1,0 E
Abkantlänge	max. 2.000 mm	max. 2.000 mm	max. 2.500 mm
Blechstärke (Härte ≤ 50 Rockwell)	max. 1,5 mm	max. 1,5 mm	max. 1,0 mm
Biegewinkel	0° - max. 135°	0° - max. 135°	0° - max. 135°
Durchlass	100 mm	100 mm	100 mm
Motorleistung Pressen	0,37 kW	0,37 kW	0,37 kW
Motorleistung Abkanten	0,75 kW	0,75 kW	0,75 kW
Abmessungen (L x T x H)	2.830 x 760 x 1.420 mm	2.830 x 760 x 1.420 mm	3.330 x 760 x 1.410 mm
Gewicht	925 kg	965 kg	1.260 kg
	AKB 2.020-1,5 E	AKB 2.020-1,5 ES	AKB 2.520-1,0 E
EAN	4260364291223	4260364291230	4260364291247
Artikel-Nummer	125 2202	125 3202	125 2252
Preis zzgl. MwSt.	EUR 6.985,00	EUR 7.685,00	EUR 8.685,00
Preis inkl. 19% MwSt.	EUR 8.312,15	EUR 9.145,15	EUR 10.335,15



ABB.: OPTIONALER HINTERANSCHLAG
(MANUELL)



ABB.: OPTIONALER HINTERANSCHLAG
(ÜBER HANDRAD)

ABKANTBÄNKE

- » Ideal für Industrie und Handwerk
- » Klares Design und hochwertige Verarbeitung
- » Bedienung über Wahltaster und Fußpedal
- » Oberwange mit Fußbedienung, dadurch bleiben die Hände für die Materialführung frei
- » Selbstschmierende Gleitlager
- » Weite Öffnung zwischen Ober- und Unterwange von bis zu 100 mm
- » Biegewinkeleinstellung über Skalenring mit Sensor

Ausführung E = elektrische Verstellung der Oberwange und Schwenkung der Unterwange

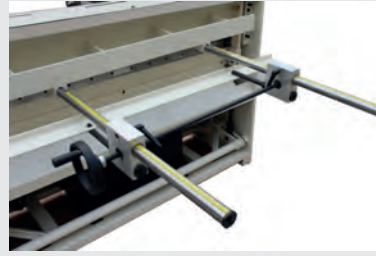
Ausführung ES = zusätzlich Oberwange segmentiert



- » Biegeleistungsangabe bezieht sich auf 24 kg/m² Blechbiegegrenze
- » Blechstärke für VA: Faktor 0,5
- » Blechstärke für Aluminium: Faktor 1,2

Bezeichnung	AKB 2.520-1,0 ES	AKB 3.020-1,0 E	AKB 3.020-1,0 ES
Abkantlänge	max. 2.500 mm	max. 3.000 mm	max. 3.000 mm
Blechstärke (Härte ≤ 50 Rockwell)	max. 1,0 mm	max. 1,0 mm	max. 1,0 mm
Biegewinkel	0° - max. 135°	0° - max. 135°	0° - max. 135°
Durchlass	100 mm	100 mm	100 mm
Motorleistung Pressen	0,37 kW	0,37 kW	0,37 kW
Motorleistung Abkanten	0,75 kW	0,75 kW	0,75 kW
Abmessungen (L x T x H)	3.330 x 760 x 1.410 mm	3.830 x 760 x 1.450 mm	3.830 x 760 x 1.450 mm
Gewicht	1.310 kg	1.560 kg	1.630 kg

	AKB 2.520-1,0 ES	AKB 3.020-1,0 E	AKB 3.020-1,0 ES
EAN	4260364291254	4260364291261	4260364291278
Artikel-Nummer	125 3252	125 2302	125 3302
Preis zzgl. MwSt.	EUR 9.385,00	EUR 9.685,00	EUR 10.485,00
Preis inkl. 19% MwSt.	EUR 11.168,15	EUR 11.525,15	EUR 12.477,15

E-AKB-H 1.260-2,0

ABKANTBANK MIT HYDRAULISCHER UNTERSTÜTZUNG

NEU

PREMIUM-LINE



Abkantbänke

E-AKB-H 1.260-2,0

Stabile Schwenkbiegemaschine auf Basis einer manuellen Abkantbank jedoch mit hydraulischer Unterstützung der Biegewange.

Bezeichnung	E-AKB-H 1.260-2,0
Abkantlänge	1.260 mm
Blechstärke (Härte ≤ 50 Rockwell)	2,0 mm
Biegewinkel	max. 135°
Motorleistung Abkanten	0,9 kW
Abmessungen (L x T x H)	1.600 x 920 x 1.180 mm
Gewicht	480 kg
E-AKB-H 1.260-2,0	
EAN	4260657650195
Artikel-Nummer	325 1126
Preis zzgl. MwSt.	
Preis inkl. 19% MwSt.	

- » Segmente an der Oberwange
- » Klemmen des Werkstückes erfolgt manuell
- » Das Biegen erfolgt hydraulisch über eine Elektropumpe mittels Auf- und Ab-Taster am Bedienfeld, welches über ein Kabel mit der Maschine verbunden ist.
- » Das Bedienfeld besitzt zusätzlich einen Not-Aus-Taster
- » Biegewinkeleinstellung manuell mit Skala

E-AKB 1.020-4,5 HS / E-AKB 1.520-3,5 HS / E-AKB 2.520-2,5 HS

ABKANTBANK MIT HYDRAULISCHEM BIEGEANTRIEB

NEU

PREMIUM-LINE



ABB.: E-AKB 1.520-3,5 HS

E-AKB 1.020-4,5 HS / E-AKB 1.520-3,5 HS / E-AKB 2.520-2,5 HS

Kräftige Schwenkbiegemaschine für die Werkstatt mit einfacher Bedienung.

- » Oberwange mit herausnehmbaren Segmenten
- » Einstellung des Biegewinkels manuell über Skala
- » Handbedienfeld an Kabel, optional über Bedienpult und Fußpedal

OPTIONALES ZUBEHÖR

- » Bedienpult
- » Fußpedal
- » Digitalanzeige
- » Hinteranschlag

Bezeichnung	E-AKB 1.020-4,5 HS	E-AKB 1.520-3,5 HS	E-AKB 2.520-2,5 HS
Abkantlänge	1.020 mm	1.520 mm	2.520 mm
Blechstärke (Härte ≤ 50 Rockwell)	max. 4,5 mm	max. 3,5 mm	max. 2,5 mm
Biegewinkel	0° - 135°	0° - 135°	0° - 135°
Motorleistung Abkanten	1,1 kW	2,2 kW	2,2 kW
Abmessungen (L x T x H)	1.160 x 1.100 x 1.260 mm	1.710 x 1.100 x 1.260 mm	2.730 x 1.100 x 1.260 mm
Gewicht	750 kg	1.350 kg	2.250 kg
	E-AKB 1.020-4,5 HS	E-AKB 1.520-3,5 HS	E-AKB 2.520-2,5 HS
EAN	4260657650119	4260657650126	4260657651802
Artikel-Nummer	325 1102	325 1152	325 1252
Preis zzgl. MwSt.			
Preis inkl. 19% MwSt.			

MAKB 1.250-1,6 / MAKB 2.500-1,6 MAKB 3.200-1,2

MAGNETISCHE ABKANTBÄNKE



ABB.: MAKB 1.250-1,6

Magnetische Abkantbänke

MAKB 1.250-1,6 / MAKB 2.500-1,6 / MAKB 3.200-1,2

- » Ideal zum Biegen von Stahl, Kupfer, Edelstahl, Aluminium usw.
- » Einfache und komfortable Bedienung
- » Kraftvolles elektromagnetisches System für optimale Biegeergebnisse
- » Segmentaufteilung in mm: 25 - 40 - 50 - 70 - 140 - 280 - 700 - 1.250 mm
- » Die Klemmung über die ganze Breite ermöglicht eine saubere Biegung
- » Gradgenaue Biegewinkeljustierung bis zu 180°
- » Für nichtmagnetische Werkstoffe ist eine Biegeleiste erforderlich

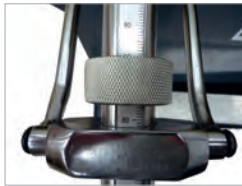

Produktvideo-QR oder
www.epple.com

IM LIEFERUMFANG

- » Biegewinkelanschlag, Verbreiterung, Biegewange und Hinteranschlag
- » Scharfbiegeschiene sowie schmalgeschlitzte Biegeschiene (nur MAKB 1.250-1,6)
- » 7 Biegesegmente
- » Fußpedal

Bezeichnung	MAKB 1.250-1,6	MAKB 2.500-1,6	MAKB 3.200-1,2
Abkantlänge	1.250 mm	2.500 mm	3.200 mm
Fixierdruck	6 t	12 t	10 t
Blechstärke (Härte ≤ 48 Rockwell) ohne Biegeleiste / mit Biegeleiste	1,6 mm / 1,2 mm	1,6 mm / 1,2 mm	1,2 mm / 1,0 mm
Min. Höhenabstand beim 180° biegen	16 mm	19 mm	45 mm
Motorleistung	230 V / 50 Hz	230 V / 50 Hz	230 V / 50 Hz
Abmessungen (L x T x B)	1.450 x 380 x 1.120 mm	2.700 x 380 x 1.120 mm	3.400 x 380 x 1.120 mm
Gewicht	185 kg	290 kg	381 kg
	MAKB 1.250-1,6	MAKB 2.500-1,6	MAKB 3.200-1,2
EAN	4260364294484	4260364296280	4260364296297
Artikel-Nummer	125 5125	125 5250	125 5320
Preis zzgl. MwSt.	EUR 3.585,00	EUR 6.985,00	EUR 8.485,00
Preis inkl. 19% MwSt.	EUR 4.266,15	EUR 8.312,15	EUR 10.097,15

Hinweis: Bei Herzschrittmacher Maschine bitte nicht verwenden



Rundbiege/-Walzmaschinen

RM 1.020-1,5 / RME 1.020-1,5

3-WALZEN RUNDBIEGEMASCHINEN



ABB.: RM 1.020-1,5



ABB.: RME 1.020-1,5

RM 1.020-1,5 / RME 1.020-1,5 MIT KONISCHER BIEGEEINRICHTUNG

- » Schwere, stabile Gusseisenkonstruktion
- » Walzen aus verschleißfestem Stahl
- » Asymmetrisches 3-Walzen-System mit ausschwenkbarer Oberwalze und Exzenterverschluss
- » Oberwalze mit Einlegeschlitz
- » Unterwalzeneinstellung mit Stellhebel und Exzenter
- » Hintere Walzeneinstellung über Handrad
- » Unter- und Hinterwalze mit Drahteinlegerille
- » Radvorgelege

- » **Biegeleistungsangabe bezieht sich auf 24 kg/m² Blechbiegegrenze**
- » **Blechstärke für VA: Faktor 0,5**
- » **Blechstärke für Aluminium: Faktor 1,2**

RME 1.020-1,5 MIT ELEKTROMOTOR UND KONISCHER BIEGEEINRICHTUNG

- » Schwere, stabile Gusseisenkonstruktion
- » Walzen aus verschleißfestem Stahl
- » Asymmetrisches 3-Walzen-System mit ausschwenkbarer Oberwalze und Exzenterverschluss
- » Oberwalze mit Einlegeschlitz
- » Unterwalzeneinstellung mit Stellhebel und Exzenter
- » Hintere Walzeneinstellung über Handrad
- » Unter- und Hinterwalze mit Drahteinlegerille
- » Radvorgelege
- » Durch die Fußbedienung bleiben beide Hände für die Materialführung frei
- » Elektromotor 400 V / 750 Watt mit Untersetzungsgetriebe
- » Fußpedal für Vor- und Rücklauf
- » Sicherheitsabsperungen mit Not-Aus-Schalter

Bei Bestellung bitte die zu bearbeitende Materialart angeben!

Bezeichnung	RM 1.020-1,5
Walzenlänge	1.020 mm
Blechstärke (Härte ≤ 150 HB)	1,5 mm
Walzendurchmesser	60 mm
Minimaler Biegeradius	35 mm
Abmessungen (L x T x H)	1.700 x 540 x 1.110 mm
Gewicht	250 kg

	RM 1.020-1,5
EAN	4260364291285
Artikel-Nummer	125 0520
Preis zzgl. MwSt.	EUR 1.285,00
Preis inkl. 19% MwSt.	EUR 1.529,15

Bezeichnung	RME 1.020-1,5
Walzenlänge	1.020 mm
Blechstärke (Härte ≤ 150 HB)	1,5 mm
Walzendurchmesser	60 mm
Minimaler Biegeradius	35 mm
Motorleistung	400 V / 50 Hz / 750 Watt
Abmessungen (L x T x H)	1.700 x 600 x 1.100 mm
Gewicht	260 kg

	RME 1.020-1,5
EAN	4260364291377
Artikel-Nummer	125 1520
Preis zzgl. MwSt.	EUR 1.985,00
Preis inkl. 19% MwSt.	EUR 2.362,15

RME 1.300-1,5

3-WALZEN RUNDBIEGEMASCHINE

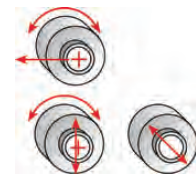

RME 1.300-1,5 MIT ELEKTROMOTOR UND KONISCHER BIEGEEINRICHTUNG

- » Schwere, stabile Gusseisenkonstruktion
- » Walzen aus verschleißfestem Stahl
- » Asymmetrisches 3-Walzen-System mit ausschwenkbarer Oberwalze und Bajonetverschluss
- » Hintere Walzeneinstellung über Handräder
- » Unter- und Hinterwalze mit Drahteinlegerille
- » Radvorgelege
- » Durch die Fußbedienung bleiben beide Hände für die Materialführung frei
- » Elektromotor 400 V / 750 Watt mit Untersetzungsgetriebe
- » Fußpedal für Vor- und Rücklauf
- » Sicherheitseinrichtung mit Not-Aus-Schalter

- » Biegeleistungsangabe bezieht sich auf 24 kg/m² Blechbiegegrenze
- » Blechstärke für VA: Faktor 0,5
- » Blechstärke für Aluminium: Faktor 1,2

Bezeichnung	RME 1.300-1,5
Walzenlänge	1.300 mm
Blechstärke (Härte ≤ 150 HB)	1,5 mm
Walzendurchmesser	75 mm
Minimaler Biegeradius	57,5 mm
Motorleistung	400 V / 50 Hz / 750 Watt
Abmessungen (L x T x H)	1.700 x 400 x 1.100 mm
Gewicht	300 kg
	RME 1.300-1,5
EAN	4260364291384
Artikel-Nummer	125 1315
Preis zzgl. MwSt.	EUR 2.085,00
Preis inkl. 19% MwSt.	EUR 2.481,15

E-RB 1.050-2,0 / E-RB 1.270-1,5
E-RB 1.550-1,2 / E-RB 2.050-1,0

PREMIUM-LINE

3-WALZEN RUNDBIEGEMASCHINEN



ABB.: E-RB 1.270-1,5

3-Walzen-Rundbiegemaschinen

E-RB 1.050-2,0 / E-RB 1.270-1,5
E-RB 1.550-1,2 / E-RB 2.050-1,0

- » Schwere, stabile Gusseisenkonstruktion
- » Walzen aus SAE-1050 Qualitätsstahl
- » Asymmetrisches 3-Walzen-System mit ausschwenkbarer Oberwalze und Exzenterverschluss
- » Rechts und links bedienbar
- » Oberwalze mit Einlegeschlitz
- » Unterwalzeneinstellung mit Stellhebel und Exzenter
- » Hintere Walzeneinstellung über Handhebel
- » Unter- und Hinterwalze mit Drahteinlegerille

Bei Bestellung bitte die zu bearbeitende Materialart angeben!

- » **Biegeleistungsangabe bezieht sich auf 24 kg/m² Blechbiegegrenze**
- » **Blechstärke für VA: Faktor 0,5**
- » **Blechstärke für Aluminium: Faktor 1,2**

Bezeichnung	E-RB 1.050-2,0	E-RB 1.270-1,5	E-RB 1.550-1,2	E-RB 2.050-1,0
Walzenlänge	1.050 mm	1.270 mm	1.550 mm	2.050 mm
Blechstärke (St 37)	max 2,0 mm	max 1,5 mm	max 1,2 mm	max 1,0 mm
Walzendurchmesser	75 mm	75 mm	75 mm	75 mm
Minimaler Biege Ø	110 mm	110 mm	110 mm	110 mm
Abmessungen (L x T x H)	1.930 x 700 x 1.160 mm	2.150 x 700 x 1.160 mm	2.430 x 700 x 1.160 mm	2.930 x 700 x 1.160 mm
Gewicht	300 kg	330 kg	365 kg	525 kg
EAN	4260364291292	4260364291308	4260364291315	4260364291322
Artikel-Nummer	352 0050	352 0127	352 0155	352 0205
Preis zzgl. MwSt.	EUR 1.485,00	EUR 1.750,00	EUR 2.185,00	EUR 2.750,00
Preis inkl. 19% MwSt.	EUR 1.767,15	EUR 2.082,50	EUR 2.600,15	EUR 3.272,50
EAN	4260364291339	4260364291346	4260364291353	4260364291360
Artikel-Nummer	352 0055	352 1127	352 1155	352 1205
Preis zzgl. MwSt.	EUR 2.100,00	EUR 2.300,00	EUR 2.800,00	EUR 3.500,00
Preis inkl. 19% MwSt.	EUR 2.499,15	EUR 2.737,05	EUR 3.332,00	EUR 4.165,00

GW = gehärtete Walzen

E-RME 1.050-2,0 / E-RME 1.270-1,5 E-RME 1.550-1,2 / E-RME 2.050-1,0

3-WALZEN RUNDBIEGEMASCHINEN



ABB.: E-RME 1.550-1,2

PREMIUM-LINE

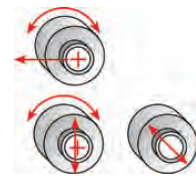

Bei Bestellung bitte die zu bearbeitende Materialart angeben!

- » Biegeleistungsangabe bezieht sich auf 24 kg/m² Blechbiegegrenze
- » Blechstärke für VA: Faktor 0,5
- » Blechstärke für Aluminium: Faktor 1,2

E-RME 1.050-2,0 / E-RME 1.270-1,5 E-RME 1.550-1,2 / E-RME 2.050-1,0

- » Schwere, stabile Gusseisenkonstruktion
- » Walzen aus SAE-1050 Qualitätsstahl
- » Asymmetrisches 3-Walzen-System mit ausschwenkbarer Oberwalze und Exzenterverschluss
- » Oberwalze mit Einlegeschlitz
- » Unterwalzeneinstellung mit Stellhebel und Exzenter
- » Hintere Walzeneinstellung über Handhebel
- » Unter- und Hinterwalze mit Drahteinlegerille

Bezeichnung	E-RME 1.050-2,0	E-RME 1.270-1,5	E-RME 1.550-1,2	E-RME 2.050-1,0
Walzenlänge	max. 1.050 mm	max. 1.270 mm	max. 1.550 mm	max. 2.050 mm
Blechstärke (St 37)	max. 2,0 mm	max. 1,5 mm	max. 1,2 mm	max. 1,0 mm
Walzendurchmesser	75 mm	75 mm	75 mm	75 mm
Minimaler Biege Ø	110 mm	110 mm	110 mm	110 mm
Motorleistung	400 V / 50 Hz / 1,5 kW	400 V / 50 Hz / 1,5 kW	400 V / 50 Hz / 1,5 kW	400 V / 50 Hz / 1,5 kW
Abmessungen (L x T x H)	1.610 x 700 x 1.160 mm	1.830 x 700 x 1.160 mm	2.110 x 700 x 1.160 mm	2.610 x 700 x 1.160 mm
Gewicht	385 kg	400 kg	430 kg	590 kg
	E-RME 1.050-2,0	E-RME 1.270-1,5	E-RME 1.550-1,2	E-RME 2.050-1,0
EAN	4260364291391	4260364291407	4260364291414	4260364291421
Artikel-Nummer	352 2050	352 2127	352 2155	352 2205
Preis zzgl. MwSt.	EUR 3.400,00	EUR 3.400,00	EUR 4.000,00	EUR 4.400,00
Preis inkl. 19% MwSt.	EUR 4.046,00	EUR 4.046,00	EUR 4.760,00	EUR 5.236,00
	E-RME 1.050-2,0 GW	E-RME 1.270-1,5 GW	E-RME 1.550-1,2 GW	E-RME 2.050-1,0 GW
EAN	4260364291438	4260364291445	4260364291452	4260364291469
Artikel-Nummer	352 2055	352 3127	352 3155	352 3205
Preis zzgl. MwSt.	EUR 3.900,00	EUR 3.950,00	EUR 4.600,00	EUR 5.150,00
Preis inkl. 19% MwSt.	EUR 4.641,00	EUR 4.700,50	EUR 5.474,00	EUR 6.128,50

GW = gehärtete Walzen

BOHREN

FRÄSEN

DREHEN

SÄGEN

SCHLEIFEN

BIEGEN

PRESSEN / SCHNEIDEN

SONSTIGE MASCHINEN

ZUBEHÖR

E-RBE 1.050-3,0 / E-RBE 1.270-2,5 E-RBE 1.550-2,0 / E-RBE 2.050-1,5

3-WALZEN RUNDBIEGEMASCHINEN

PREMIUM-LINE



ABB.: E-RBE 1.050-3,0

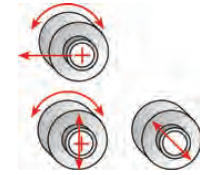

OPTIONALES ZUBEHÖR

- » Motorische Hinterwalzenverstellung
- » Digitale Anzeige
- » Gehärtete Walzen

- » **Biegeleistungsangabe bezieht sich auf 24 kg/m² Blechbiegegrenze**
- » **Blechstärke für VA: Faktor 0,5**
- » **Blechstärke für Aluminium: Faktor 1,2**

E-RBE 1.050-3,0 / E-RBE 1.270-2,5 E-RBE 1.550-2,0 / E-RBE 2.050-1,5

- » Schwere, stabile Gusseisenkonstruktion
- » Walzen aus SAE-1050 Qualitätsstahl
- » Asymmetrisches 3-Walzen-System mit aus-schwenkbarer Oberwalze und Exzenterverschluss
- » Oberwalze mit Einlegeschlitz und Sicherheitsschalter
- » Unterwalzeneinstellung mit Stellhebel und Exzenter
- » Hintere Walzeneinstellung über Handrad
- » Unter- und Hinterwalze mit Drahteinlegerille
- » Mit konischer Biegeeinrichtung (Blechstärke geringer)
- » Durch die Fußbedienung bleiben beide Hände für die Materialführung frei
- » Elektromotor 400 V / 1,1 kW / 1,5 kW
- » Fußpedal für Vor- und Rücklauf
- » Sicherheitseinrichtung mit Not-Aus-Schalter

Bei Bestellung bitte die bearbeitende Materialart angeben!

Bezeichnung	E-RBE 1.050-3,0	E-RBE 1.270-2,5	E-RBE 1.550-2,0	E-RBE 2.050-1,5
Walzenlänge	max. 1.050 mm	max. 1.270 mm	max. 1.550 mm	max. 2.050 mm
Blechstärke (St 37)	max. 3,0 mm	max. 2,5 mm	max. 2,0 mm	max. 1,5 mm
Walzendurchmesser	90 mm	90 mm	90 mm	95 mm
Minimaler Biege Ø	200 mm	200 mm	200 mm	200 mm
Motorleistung	400 V / 50 Hz / 1,1 kW	400 V / 50 Hz / 1,1 kW	400 V / 50 Hz / 1,5 kW	400 V / 50 Hz / 1,5 kW
Abmessungen (L x T x H)	1.630 x 700 x 1.200 mm	1.850 x 700 x 1.200 mm	2.130 x 700 x 1.200 mm	2.630 x 700 x 1.200 mm
Gewicht	455 kg	490 kg	545 kg	665 kg
	E-RBE 1.050-3,0	E-RBE 1.270-2,5	E-RBE 1.550-2,0	E-RBE 2.050-1,5
EAN	4260364291476	4260364291483	4260364291513	4260364291520
Artikel-Nummer	352 1050	352 1270	352 1550	352 3050
Preis zzgl. MwSt.	EUR 3.985,00	EUR 4.185,00	EUR 4.485,00	EUR 5.285,00
Preis inkl. 19% MwSt.	EUR 4.742,15	EUR 4.980,15	EUR 5.337,15	EUR 6.289,15
	E-RBE 1.050-3,0 GW	E-RBE 1.270-2,5 GW	E-RBE 1.550-2,0 GW	E-RBE 2.050-1,5 GW
EAN	4260364291490	4260364291506	4260364291537	4260364291544
Artikel-Nummer	352 1055	352 1275	352 1555	352 3055
Preis zzgl. MwSt.	EUR 4.500,00	EUR 4.950,00	EUR 5.350,00	EUR 6.300,00
Preis inkl. 19% MwSt.	EUR 5.355,00	EUR 5.890,50	EUR 6.366,50	EUR 7.497,00

GW = gehärtete Walzen

E-RBE-H 1.270-2,5 / E-RBE-H 1.550-2,0 E-RBE-H 2.050-1,5

3-WALZEN RUNDBIEGEMASCHINEN

PREMIUM-LINE



ABB.: E-RBE-H 1.270-2,5

- » Biegeleistungsangabe bezieht sich auf 24 kg/m² Blechbiegegrenze
- » Blechstärke für VA: Faktor 0,5
- » Blechstärke für Aluminium: Faktor 1,2

E-RBE-H 1.270-2,5 / E-RBE-H 1.550-2,0 E-RBE-H 2.050-1,5

- » 3-Walzensystem (asymmetrisch) mit ausschwenkbare Oberwalze
- » Verstellung Hinterwalze hydraulisch unterstützt
- » Ober- und Unterwalze leicht verstellbar
- » Unterwalzeneinstellung mit Stellhebel und Exzenter
- » Hintere Walzeneinstellung über Handrad
- » Unter- und Hinterwalze mit Drahteinlegerille
- » Durch die Fußbedienung bleiben beide Hände für die Materialführung frei
- » Sicherheitseinrichtung mit Not-Aus-Schalter

OPTIONALES ZUBEHÖR

- » Gehärtete Walzen
- » Digitalanzeige für Hinterwalze
- » Stufenlose Rollendrehzahl

Bezeichnung	E-RBE-H 1.270-2,5	E-RBE-H 1.550-2,0	E-RBE-H 2.050-1,5
Walzenlänge	1.270 mm	1.550 mm	2.050 mm
Blechstärke	2,5 mm	2,0 mm	1,5 mm
Walzendurchmesser	90 mm	90 mm	95 mm
Walzengeschwindigkeit	6 m/min	6 m/min	6 m/min
Motorleistung	400 V / 50 Hz / 1,1 kW	400 V / 50 Hz / 1,5 kW	400 V / 50 Hz / 1,5 kW
Drahteinlegerillen Ø	4 / 7 / 10 mm	4 / 7 / 10 mm	4 / 7 / 10 mm
Abmessungen (L x T x H)	1.850 x 700 x 1.200 mm	2.130 x 700 x 1.200 mm	2.630 x 700 x 1.200 mm
Gewicht	520 kg	580 kg	715 kg
	E-RBE-H 1.270-2,5	E-RBE-H 1.550-2,0	E-RBE-H 2.050-1,5
EAN	4260364296303	4260364296310	4260364296327
Artikel-Nummer	352 1225	352 1520	352 2015
Preis zzgl. MwSt.	EUR 8.250,00	EUR 8.800,00	EUR 9.900,00
Preis inkl. 19% MwSt.	EUR 9.817,50	EUR 10.472,00	EUR 11.781,00

BOHREN
FRÄSEN
DREHEN
SÄGEN
SCHLEIFEN
BIEGEN
PRESSEN / SCHNEIDEN
SONSTIGE MASCHINEN
ZUBEHÖR

E-RWE 1.270-3,0 / E-RWE 1.550-2,5 E-RWE 2.050-1,8 / E-RWE 2.550-1,0

3-WALZEN RUNDBIEGEMASCHINEN

NEU

PREMIUM-LINE



ABB.: E-RWE 1.270-3,0

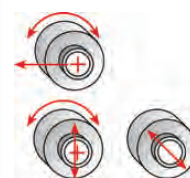

OPTIONALES ZUBEHÖR

» Gehärtete Walzen

- » Biegeleistungsangabe bezieht sich auf 24 kg/m² Blechbiegegrenze
- » Blechstärke für VA: Faktor 0,5
- » Blechstärke für Aluminium: Faktor 1,2

**E-RWE 1.270-3,0 / E-RWE 1.550-2,5
E-RWE 2.050-1,8 / E-RWE 2.550-1,0**

- » Schwere, stabile Gusseisenkonstruktion
- » Ober- und Unterwalzen mit Getriebeantrieb
- » Walzen aus SAE-1050 Qualitätsstahl
- » Asymmetrisches 3-Walzen-System mit aus-schwenkbarer Oberwalze und Exzenterverschluss
- » Hintere Walzeneinstellung über Handrad
- » Walzen mit Drahteinlegerille

- » Mit konischer Biegeeinrichtung (Blechstärke geringer)
- » Durch die Fußbedienung bleiben beide Hände für die Materialführung frei
- » Elektromotor 400 V / 50 Hz / 1,1 kW / 1,5 kW
- » Fußpedal für Vor- und Rücklauf
- » Sicherheitseinrichtung mit Not-Aus-Schalter

Bei Bestellung bitte die bearbeitende Materialart angeben!

Bezeichnung	E-RWE 1.270-3,0	E-RWE 1.550-2,5	E-RWE 2.050-1,8	E-RWE 2.550-1,0
Walzenlänge	max. 1.270 mm	max. 1.550 mm	max. 2.050 mm	max. 2.550 mm
Blechstärke (St 37)	max. 3,0 mm	max. 2,5 mm	max. 1,8 mm	max. 1,0 mm
Walzendurchmesser	100 mm	100 mm	100 mm	100 mm
Motorleistung	400 V / 50 Hz / 1,1 kW	400 V / 50 Hz / 1,5 kW	400 V / 50 Hz / 1,5 kW	400 V / 50 Hz / 1,5 kW
Walzengeschwindigkeit	6 m/min	6 m/min	6 m/min	6 m/min
Abmessungen (L x T x H)	1.570 x 430 x 1.130 mm	1.770 x 430 x 1.130 mm	2.070 x 430 x 1.130 mm	3.180 x 700 x 1.200 mm
Gewicht	650 kg	700 kg	850 kg	950 kg
	E-RWE 1.270-3,0	E-RWE 1.550-2,5	E-RWE 2.050-1,8	E-RWE 2.550-1,0
EAN	4260364298352	4260364298369	4260364298376	4260364298345
Artikel-Nummer	352 1230	352 1525	352 2018	352 2510
Preis zzgl. MwSt.	EUR 5.050,00	EUR 5.600,00	EUR 7.385,00	EUR 9.300,00
Preis inkl. 19% MwSt.	EUR 6.009,50	EUR 6.664,00	EUR 8.788,15	EUR 11.067,00
	E-RWE 1.270-3,0 GW	E-RWE 1.550-2,5 GW	E-RWE 2.050-1,8 GW	E-RWE 2.550-1,0 GW
EAN	4260364298383	4260364298390	4260364298413	4260364298406
Artikel-Nummer	352 3230	352 3525	352 3018	352 3510
Preis zzgl. MwSt.	EUR 6.300,00	EUR 7.750,00	EUR 7.750,00	EUR 10.150,00
Preis inkl. 19% MwSt.	EUR 7.497,00	EUR 9.222,50	EUR 9.222,50	EUR 12.078,50

GW = gehärtete Walzen

E-RBM 1.270-4,0 / E-RBM 1.550-4,0 E-RBM 2.050-3,0

MOTORISCHE 3-WALZEN RUNDBIEGEMASCHINEN



ABB.: E-RBM 2.050-3,0

E-RBM 1.270-4,0 / E-RBM 1.550-4,0 E-RBM 2.050-3,0

- » Stabile und schwere Gusseisenkonstruktion
- » 3-Walzensystem (asymmetrisch) mit ausschwenkbare Oberwalze
- » Ober- und Unterwalze leicht verstellbar
- » Walzen aus St.1050 Hochdruckstahl
- » Mit konischer Biegeeinrichtung (Blechstärke geringer)
- » Drahtlegerille auf Unter- und Hinterwalze
- » Beide Hände bleiben frei für die Materialzuführung durch die Fußbedienung
- » Kraftvoller 400 Volt Motor



OPTIONALES ZUBEHÖR

- » Motorische Hinterwalzenverstellung
- » Digitale Anzeige
- » Gehärtete Walzen (GW)

Bei Bestellung bitte die zu bearbeitende Materialart angeben!

- » Biegeleistungsangabe bezieht sich auf 24 kg/m² Blechbiegegrenze
- » Blechstärke für VA: Faktor 0,5
- » Blechstärke für Aluminium: Faktor 1,2

GW = gehärtete Walzen

Bezeichnung	E-RBM 1.270-4,0	E-RBM 1.550-4,0	E-RBM 2.050-3,0
Walzenlänge	max. 1.270 mm	max. 1.550 mm	max. 2.050 mm
Blechstärke (St 37)	max. 4,0 mm	max. 4,0 mm	max. 3,0 mm
Walzendurchmesser	120 mm	140 mm	130 mm
Minimaler Biege Ø	180 mm	210 mm	195 mm
Motorleistung	400 V / 50 Hz / 2,2 kW	400 V / 50 Hz / 2,2 kW	400 V / 50 Hz / 2,2 kW
Walzengeschwindigkeit	3,5 m/min	3,5 m/min	3,5 m/min
Abmessungen (L x T x H)	2.470 x 750 x 1.000 mm	2.700 x 750 x 1.000 mm	3.200 x 750 x 1.000 mm
Gewicht	1.350 kg	1.420 kg	1.500 kg
	E-RBM 1.270-4,0	E-RBM 1.550-4,0	E-RBM 2.050-3,0
EAN	4260364291551	4260364291568	4260364291575
Artikel-Nummer	352 1274	352 1554	352 2053
Preis zzgl. MwSt.	EUR 7.450,00	EUR 8.250,00	EUR 9.100,00
Preis inkl. 19% MwSt.	EUR 8.865,50	EUR 9.817,50	EUR 10.829,00
	E-RBM 1.270-4,0 GW	E-RBM 1.550-4,0 GW	E-RBM 2.050-3,0 GW
EAN	4260364291582	4260364291599	4260364291605
Artikel-Nummer	352 2274	352 2554	352 3054
Preis zzgl. MwSt.	EUR 8.300,00	EUR 9.200,00	EUR 10.200,00
Preis inkl. 19% MwSt.	EUR 9.877,00	EUR 10.948,00	EUR 12.138,00

E-RBM-S PRO - MODELLE

MOTORISCHE 3-WALZEN-RUNDBIEGEMASCHINEN

PREMIUM-LINE



ABB.: E-RBM-S 1.550-6,0 PRO



E-RBM-S PRO - MODELLE

- » Stabile Stahlkonstruktion für höchste Belastung im Dauerbetrieb
- » Konischbiegeeinrichtung serienmäßig (Blechstärke geringer)
- » Motorisch angetriebene Zentralwalze
- » Motorische Anbiegung über Schneckengetriebe
- » Walzen aus SAE-1050 Qualitätsstahl
- » Reduktionsgetriebe im Ölbad
- » Bremsmotor
- » Zentralschmierung
- » Seperates, mobiles Steuerpult

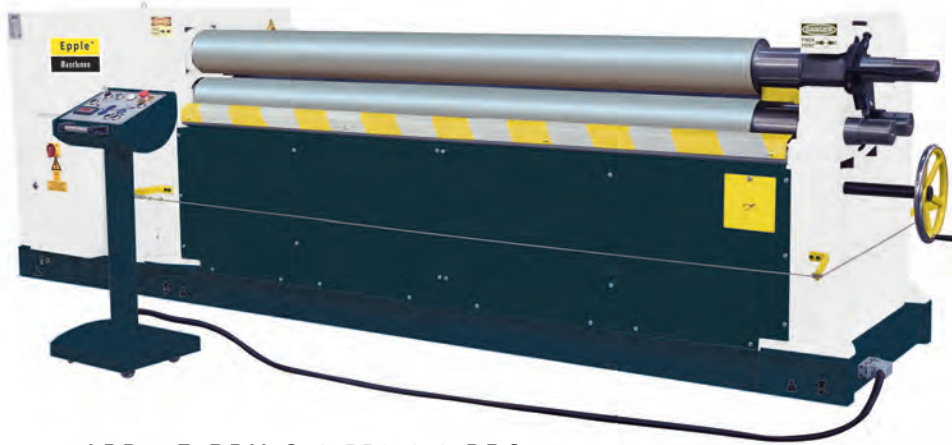
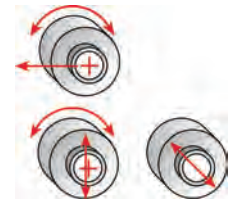
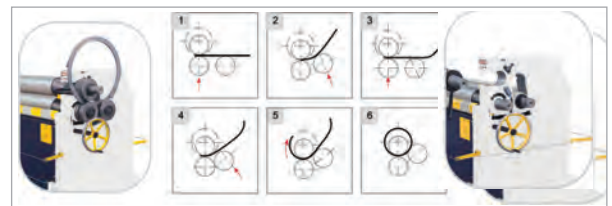

- » **Biegeleistungsangabe bezieht sich auf 24 kg/m² Blechbiegegrenze**
- » **Blechstärke für VA: Faktor 0,5**
- » **Blechstärke für Aluminium: Faktor 1,2**

OPTIONALES ZUBEHÖR

- » Profilbiegewalzen
- » Digitale Anzeige
- » Gehärtete Walzen
- » Verlängerte Walzenenden zur Aufnahme von Profilwalzen lieferbar



Bei Bestellung bitte die bearbeitende Materialart angeben!

Bezeichnung	E-RBM-S PRO 1.550-6,0	E-RBM-S PRO 1.550-9,0	E-RBM-S PRO 2.050-6,0	E-RBM-S PRO 2.550-6,0	E-RBM-S PRO 3.050-6,0
Walzenlänge	1.550 mm	1.550 mm	2.050 mm	2.550 mm	3.050 mm
Blechstärke (St 37)	max. 6,0 mm	max. 9,0 mm	max. 6,0 mm	max. 6,0 mm	max. 6,0 mm
Walzendurchmesser	130 mm	190 mm	170 mm	190 mm	220 mm
Minimaler Biege Ø	195 mm	285 mm	255 mm	285 mm	330 mm
Motorleistung	400 V / 50 Hz / 2,2 kW	400 V / 50 Hz / 4 kW	400 V / 50 Hz / 4 kW	400 V / 50 Hz / 2,2 kW	400 V / 50 Hz / 5,5 kW
Abmessungen (L x T x H)	3.250 x 650 x 1.020 mm	3.700 x 950 x 1.300 mm	3.850 x 720 x 1.050 mm	4.700 x 950 x 1.300 mm	5.200 x 1.150 x 1.400 mm
Gewicht	1.400 kg	2.750 kg	2.100 kg	3.400 kg	6.000 kg
	E-RBM-S PRO 1.550-6,0	E-RBM-S PRO 1.550-9,0	E-RBM-S PRO 2.050-6,0	E-RBM-S PRO 2.550-6,0	E-RBM-S PRO 3.050-6,0
EAN	4260364291612	4260364291629	4260364291636	4260364291643	4260364291650
Artikel-Nummer	353 1556	353 1559	353 2056	353 2556	353 3056
Preis zzgl. MwSt.	EUR 11.550,00	EUR 17.600,00	EUR 16.500,00	Auf Anfrage	Auf Anfrage
Preis inkl. 19% MwSt.	EUR 13.744,50	EUR 20.944,00	EUR 19.635,00		
	E-RBM-S PRO 1.550-6,0 GW	E-RBM-S PRO 1.550-9,0 GW	E-RBM-S PRO 2.050-6,0 GW	E-RBM-S PRO 2.550-6,0 GW	E-RBM-S PRO 3.050-6,0 GW
EAN	4260364291667	4260364291674	4260364291681	4260364291698	4260364291704
Artikel-Nummer	353 1557	353 1550	353 2057	353 2557	353 3057
Preis zzgl. MwSt.	EUR 12.500,00	EUR 19.150,00	EUR 18.050,00	Auf Anfrage	Auf Anfrage
Preis inkl. 19% MwSt.	EUR 14.875,65	EUR 22.788,50	EUR 21.479,50		

GW = gehärtete Walzen

E-3RBM PRO UHS - MODELLE

HYDRAULISCHE 3-WALZEN-RUNDBIEGEMASCHINEN

NEU



PREMIUM-LINE



ABB.: E-3RBM PRO UHS 3.100-45,0

Besonders stabile Maschinen mit optimierter Walzenanordnung zum Biegen dicker Bleche. Standardmäßig sind die Maschinen mit gehärteten Walzen ausgestattet.

Oberwalze mit zwei Geschwindigkeiten, Sicherheitsbremsanlage, elektronisches Auswuchtsystem, Konischbiegeeinrichtung.

Die beiden Unterwalzen bewegen sich horizontal. Zum Vorbiegen von Rohren mit kleinem Durchmesser und geringer Dicke kann der Abstand der Unterwalzen zueinander reduziert werden.

Durch die besondere Anordnung der Unterwalzen können mit dieser Maschine Bleche gerichtet werden. Die Oberwalze kann als Formrolle auch wie eine herkömmliche Abkantpresse verwendet werden um perfektes Nachrollen und Kalibrieren der hergestellten Rohre zu ermöglichen. Auch Trichterformen mit großer Blechstärke können mit diesen Maschinen hergestellt werden.

Bezeichnung	E-3RBM PRO UHS 3.100-55,0	E-3RBM PRO UHS 3.100-60,0	E-3RBM PRO UHS 3.100-65,0
Walzenlänge	3.100 mm	3.100 mm	3.100 mm
Blechstärke (St 37)	40,0 mm	45,0 mm	50,0 mm
Oberwalzen Ø	450 mm	580 mm	550 mm
Unterwalzen Ø	420 mm	500 mm	500 mm
Motorleistung	400 V / 50 Hz / 52 kW	400 V / 50 Hz / 73,5 kW	400 V / 50 Hz / 73,5 kW
Walzengeschwindigkeit	1,5 - 5 m/min	1,5 - 4 m/min	1,5 - 4 m/min
Abmessungen (L x T x H)	6.650 x 2.800 x 2.200 mm	7.450 x 3.100 x 2.650 mm	7.600 x 3.350 x 2.700 mm
Gewicht	25.000 kg	33.000 kg	45.000 kg
EAN	4260364299151	4260364299168	4260364299175
Artikel-Nummer	355 3155	355 3106	355 3165
Preis zzgl. MwSt.	Auf Anfrage	Auf Anfrage	Auf Anfrage
Preis inkl. 19% MwSt.			

Bezeichnung	E-3RBM PRO UHS 3.100-80,0	E-3RBM PRO UHS 3.100-90,0
Walzenlänge	3.100 mm	3.100 mm
Blechstärke (St 37)	65,0 mm	75,0 mm
Oberwalzen Ø	620 mm	680 mm
Unterwalzen Ø	560 mm	600 mm
Motorleistung	400 V / 50 Hz / 169 kW	400 V / 50 Hz / 180 kW
Walzengeschwindigkeit	1,5 - 4 m/min	1,5 - 4 m/min
Abmessungen (L x T x H)	9.000 x 4.400 x 3.000 mm	9.200 x 4.500 x 3.000 mm
Gewicht	65.000 kg	73.000 kg
EAN	4260364299182	4260364299199
Artikel-Nummer	355 3181	355 3190
Preis zzgl. MwSt.	Auf Anfrage	Auf Anfrage
Preis inkl. 19% MwSt.		

» Biegeleistungsangabe bezieht sich auf 24 kg/m² Blechbiegegrenze
 » Blechstärke für VA: Faktor 0,5
 » Blechstärke für Aluminium: Faktor 1,2

Bei Bestellung bitte die zu bearbeitende Materialart angeben!

BOHREN

FRÄSEN

DREHEN

SÄGEN

SCHLEIFEN

BIEGEN

PRESSEN / SCHNEIDEN

SONSTIGE MASCHINEN

ZUBEHÖR

E-RBM-H PRO - MODELLE

HYDRAULISCHE 3-WALZEN-RUNDBIEGEMASCHINEN

3-Walzen-Rundbiegemaschinen



ABB.: E-RBM-H PRO 1.270-5,0

Technische Daten siehe Seite 193.

E-RBM-H PRO - MODELLE

- » Hydraulische 3-Walzen-Rundbiegemaschine mit asymmetrischer Walzenanordnung, ideal zum Anbiegen
- » 2-Achsen Digitalanzeige für Hinter- und Unterwalze
- » Konische Biegeeinrichtung (Blechstärke geringer), Verstellung Unterwalze motorisch
- » Hydraulisches Klapplager
- » Motorischer Antrieb von Ober- und Unterwalze
- » Schrägstellung der Unterwalze motorisch (Konischbiegen)
- » Hinterwalzenzustellung hydraulisch
- » Gehärtete Walzen



Klapplager

- » Hydraulisches Klapplager zur schnellen Entnahme rund gewalzter Bleche



Digitalanzeige

- » Mobiles Bedienpult zur Steuerung aller Bedienelemente mit 2-Achsen-Digitalanzeige für Hinter- und Unterwalze

OPTIONAL

- » 3 angetriebene Walzen

- » Biegeleistungsangabe bezieht sich auf 24 kg/m² Blechbiegegrenze
- » Blechstärke für VA: Faktor 0,5
- » Blechstärke für Aluminium: Faktor 1,2

Funktionsschema des Biegevorgangs

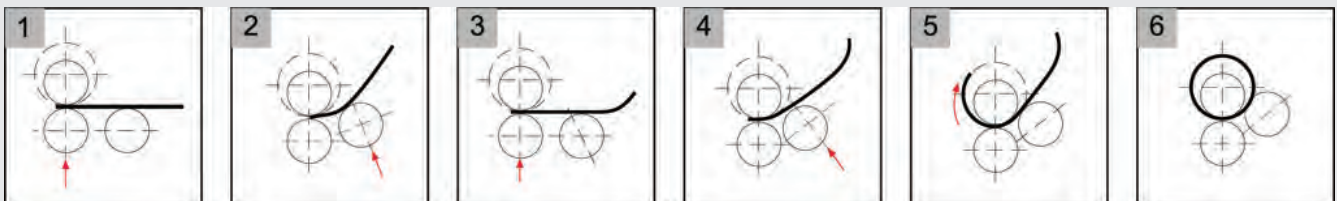

E-RBM-H PRO - MODELLE

TECHNISCHE DATEN

Bei Bestellung bitte die zu bearbeitende Materialart angeben!

Bezeichnung	E-RBM-H PRO 1.270-5,0	E-RBM-H PRO 1.270-12,0	E-RBM-H PRO 1.550-6,5
Walzenlänge	max. 1.270 mm	max. 1.270 mm	max. 1.550 mm
Blechstärke (St 37)	max. 5,0 mm	max. 12,0 mm	max. 6,5 mm
Ober- / Unterwalzen Ø	130 mm	200 mm	150 mm
Minimaler Biege Ø	650 mm	1.000 mm	750 mm
Motorleistung	400 V / 50 Hz / 3,3 kW	400 V / 50 Hz / 5,5 kW	400 V / 50 Hz / 3,3 kW
Walzengeschwindigkeit	5 m/min	6 m/min	6 m/min
Abmessungen (L x T x H)	3.020 x 950 x 1.100 mm	3.070 x 1.150 x 1.290 mm	3.300 x 950 x 1.110 mm
Gewicht	1.750 kg	2.200 kg	2.000 kg
Bezeichnung	E-RBM-H PRO 1.270-5,0	E-RBM-H PRO 1.270-12,0	E-RBM-H PRO 1.550-6,5
EAN	4260364291711	4260364291728	4260364291735
Artikel-Nummer	354 1250	354 1212	354 1565
Preis zzgl. MwSt.	EUR 15.400,00	EUR 19.800,00	EUR 19.250,00
Preis inkl. 19% MwSt.	EUR 18.326,00	EUR 23.562,00	EUR 22.907,50
Bezeichnung	E-RBM-H PRO 1.550-12,0	E-RBM-H PRO 2.050-8,0	E-RBM-H PRO 2.050-12,0
Walzenlänge	max. 1.550 mm	max. 2.050 mm	max. 2.050 mm
Blechstärke (St 37)	max. 12,0 mm	max. 8,0 mm	max. 12,0 mm
Ober- / Unterwalzen Ø	220 mm	180 mm	250 mm
Minimaler Biege Ø	1.100 mm	900 mm	1.250 mm
Motorleistung	400 V / 50 Hz / 7 kW	400 V / 50 Hz / 5,1 kW	400 V / 50 Hz / 3 kW
Walzengeschwindigkeit	5 m/min	5 m/min	5 m/min
Abmessungen (L x T x H)	3.500 x 1.200 x 1.370 mm	3.850 x 1.100 x 1.290 mm	4.000 x 1.200 x 1.370 mm
Gewicht	3.250 kg	2.690 kg	4.200 kg
Bezeichnung	E-RBM-H PRO 1.550-12,0	E-RBM-H PRO 2.050-8,0	E-RBM-H PRO 2.050-12,0
EAN	4260364291742	4260364291759	4260364291766
Artikel-Nummer	354 1512	354 2080	354 2012
Preis zzgl. MwSt.	Auf Anfrage	Auf Anfrage	Auf Anfrage
Preis inkl. 19% MwSt.			
Bezeichnung	E-RBM-H PRO 2.550-6,0	E-RBM-H PRO 2.550-10,0	E-RBM-H PRO 3.050-9,0
Walzenlänge	max. 2.550 mm	max. 2.550 mm	max. 3.050 mm
Blechstärke (St 37)	max. 6,0 mm	max. 10,0 mm	max. 9,0 mm
Ober- / Unterwalzen Ø	180 mm	250 mm	250 mm
Minimaler Biege Ø	900 mm	1.250 mm	1.250 mm
Motorleistung	400 V / 50 Hz / 7,5 kW	400 V / 50 Hz / 7,5 kW	400 V / 50 Hz / 7,5 kW
Walzengeschwindigkeit	5 m/min	5 m/min	5 m/min
Abmessungen (L x T x H)	4.350 x 1.100 x 1.290 mm	4.500 x 1.200 x 1.370 mm	5.000 x 1.200 x 1.370 mm
Gewicht	3.070 kg	4.800 kg	5.400 kg
Bezeichnung	E-RBM-H PRO 2.550-6,0	E-RBM-H PRO 2.550-10,0	E-RBM-H PRO 3.050-9,0
EAN	4260364291773	4260364291780	4260364291797
Artikel-Nummer	354 2560	354 2510	354 3090
Preis zzgl. MwSt.	Auf Anfrage	Auf Anfrage	Auf Anfrage
Preis inkl. 19% MwSt.			

E-3RBM PRO HS - MODELLE

HYDRAULISCHE RUNDBIEGEMASCHINEN

PREMIUM-LINE



ABB.: E-3RBM PRO HS 4.100-8,0

Technische Daten siehe Seite 195.

E-3RBM PRO HS - MODELLE

- » Hydraulische 3-Walzen-Rundbiegemaschine
- » Schrägstellung der Unterwalze motorisch (Konischbiegen / Blechstärke geringer)
- » Hydraulisches Klapplager zur leichten Materialentnahme
- » Hydraulisches Balancesystem
- » Gehärtete Walzen aus geschmiedeten SAE-1050 Qualitätsstahl
- » Digitalanzeige für die Walzeinstellung

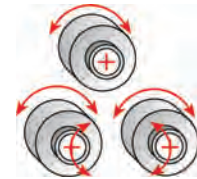

Profilbiegen

- » Mit verlängerten Walzenenden (optional)



Kegel-Biegemöglichkeit

- » Einstellung auf Kegelbiegen (Standard)



Vorbiegen

- » Einfaches Vorbiegen der Materialien



Klapplager

- » Hydraulisches Klapplager zur schnellen Entnahme der bearbeiteten Rohre (Standard)

3-Walzen-Rundbiegemaschinen

E-3RBM PRO HS - MODELLE

OPTIONALES ZUBEHÖR

- » Profilbiegerollen
- » Hydraulische, stufenlose Regelung der Walzengeschwindigkeit
- » Hydraulischer Großradiensupport
- » Hydraulischer Seitensupport
- » Hydraulischer Rohrausstöß
- » Geschliffene und polierte Walzen

- » **Biegeleistungsangabe bezieht sich auf 24 kg/m² Blechbiegegrenze**
- » **Blechstärke für VA: Faktor 0,5**
- » **Blechstärke für Aluminium: Faktor 1,2**

Bei Bestellung bitte die zu bearbeitende Materialart angeben!

TECHNISCHE DATEN

Bezeichnung	E-3RBM PRO HS 2.050-13,0	E-3RBM PRO HS 2.550-8,0	E-3RBM PRO HS 2.550-13,0
Walzenlänge	max. 2.050 mm	max. 2.550 mm	max. 2.550 mm
Blechstärke (St 37)	max. 13,0 mm	max. 8,0 mm	max. 13,0 mm
Oberwalzen Ø	240 mm	210 mm	280 mm
Unterwalzen Ø	220 mm	190 mm	260 mm
Motorleistung	400 V / 50 Hz / 7,5 kW	400 V / 50 Hz / 7,5 kW	400 V / 50 Hz / 11 kW
Walzengeschwindigkeit	5 m/min	5 m/min	5 m/min
Abmessungen (L x T x H)	3.400 x 1.300 x 1.450 mm	3.900 x 1.200 x 1.300 mm	4.600 x 1.400 x 1.550 mm
Gewicht	5.060 kg	4.570 kg	7.720 kg

	E-3RBM PRO HS 2.050-13,0	E-3RBM PRO HS 2.550-8,0	E-3RBM PRO HS 2.550-13,0
EAN	4260364291803	4260364291810	4260364291827
Artikel-Nummer	355 2013	355 2580	355 2513
Preis zzgl. MwSt.	Auf Anfrage	Auf Anfrage	Auf Anfrage
Preis inkl. 19% MwSt.			

Bezeichnung	E-3RBM PRO HS 3.100-6,0	E-3RBM PRO HS 3.100-13,0	E-3RBM PRO HS 4.100-8,0
Walzenlänge	max. 3.100 mm	max. 3.100 mm	max. 4.100 mm
Blechstärke (St 37)	max. 6,0 mm	max. 13,0 mm	max. 8,0 mm
Oberwalzen Ø	210 mm	300 mm	300 mm
Unterwalzen Ø	190 mm	280 mm	280 mm
Motorleistung	400 V / 50 Hz / 7,5 kW	400 V / 50 Hz / 11 kW	400 V / 50 Hz / 11 kW
Walzengeschwindigkeit	5 m/min	5 m/min	5 m/min
Abmessungen (L x T x H)	4.450 x 1.200 x 1.300 mm	5.150 x 1.500 x 1.550 mm	6.150 x 1.500 x 1.550 mm
Gewicht	5.205 kg	9.900 kg	11.800 kg

	E-3RBM PRO HS 3.100-6,0	E-3RBM PRO HS 3.100-13,0	E-3RBM PRO HS 4.100-8,0
EAN	4260364291834	4260364291841	4260364291858
Artikel-Nummer	355 3160	355 3113	355 4180
Preis zzgl. MwSt.	Auf Anfrage	Auf Anfrage	Auf Anfrage
Preis inkl. 19% MwSt.			

E-3RBM PRO HSS - MODELLE

HYDRAULISCHE 3-WALZEN-RUNDBIEGEMASCHINEN



PREMIUM-LINE



ABB.: E-3RBM HSS 3.100-25,0
MIT OPTIONALEM ZUBEHÖR
GROSSRADIENSUPPORT

Technische Daten siehe Seite 197.

Bei Bestellung bitte die zu bearbeitende Materialart angeben!

E-3RBM PRO HSS - MODELLE

- » Vollhydraulische 3-Walzen-Rundbiegemaschine mit hoher Anbiegeleistung
- » Stabile Stahl-Schweißkonstruktion
- » Hydraulischer Antrieb aller 3 Walzen über Planeten-Reduktionsgetriebe
- » Hydraulischer Ausgleich der Walzenrotationsgeschwindigkeit
- » Verlängerte Walzenenden zum Einsatz von Profilbiegewalzen
- » Gehärtete Walzen aus geschmiedetem SAE-1050 Qualitätsstahl
- » Digitalanzeige für verstellbare Unterwalzen serienmäßig
- » Konische Biegeeinrichtung serienmäßig

OPTIONALES ZUBEHÖR

- » Diverse Profilwalzen
- » Hydraulischer Großradiensupport
- » Hydraulischer Seitensupport
- » Hydraulischer Rohrausstoß
- » Geschliffene und polierte Walzen

Funktionsschema des Biegevorgangs



Hydraulikeinheit

- » Mit hochwertigen Komponenten
- » Ansicht ohne Verkleidung



Klapplager

- » Hydraulisches Klapplager zur schnellen Entnahme der bearbeiteten Rohre (Standard)

» Biegeleistungsangabe bezieht sich auf 24 kg/m² Blechbiegegrenze
» Blechstärke für VA: Faktor 0,5
» Blechstärke für Aluminium: Faktor 1,2

E-3RBM PRO HSS - MODELLE

TECHNISCHE DATEN

Bezeichnung	E-3RBM PRO HSS 2.050-30,0	E-3RBM PRO HSS 2.050-35,0	E-3RBM PRO HSS 2.550-25,0
Walzenlänge	max. 2.050 mm	max. 2.050 mm	max. 2.550 mm
Blechstärke (St 37)	max. 30,0 mm	max. 35,0 mm	max. 25,0 mm
Oberwalzen Ø	350 mm	380 mm	350 mm
Unterwalzen Ø	330 mm	360 mm	330 mm
Motorleistung	400 V / 50 Hz / 22 kW	400 V / 50 Hz / 37 kW	400 V / 50 Hz / 22 kW
Walzengeschwindigkeit	1,5 / 5 m/min	1,5 / 5 m/min	1,5 / 5 m/min
Abmessungen (L x T x H)	4.600 x 2.000 x 1.750 mm	4.600 x 2.100 x 1.850 mm	5.100 x 2.000 x 1.750 mm
Gewicht	10.600 kg	12.650 kg	12.000 kg
EAN	4260364291865	4260364291872	4260364291889
Artikel-Nummer	356 2030	356 2035	356 2525
Preis zzgl. MwSt.	Auf Anfrage	Auf Anfrage	Auf Anfrage
Preis inkl. 19% MwSt.			
Bezeichnung	E-3RBM PRO HSS 2.550-30,0	E-3RBM PRO HSS 3.100-20,0	E-3RBM PRO HSS 3.100-25,0
Walzenlänge	max. 2.550 mm	max. 3.100 mm	max. 3.100 mm
Blechstärke (St 37)	max. 30,0 mm	max. 20,0 mm	max. 25,0 mm
Oberwalzen Ø	380 mm	350 mm	380 mm
Unterwalzen Ø	360 mm	330 mm	360 mm
Motorleistung	400 V / 50 Hz / 37 kW	400 V / 50 Hz / 22 kW	400 V / 50 Hz / 37 kW
Walzengeschwindigkeit	1,5 / 5 m/min	1,5 / 5 m/min	1,5 / 5 m/min
Abmessungen (L x T x H)	5.100 x 2.100 x 1.850 mm	5.650 x 2.000 x 1.750 mm	5.650 x 2.100 x 1.850 mm
Gewicht	13.900 kg	13.000 kg	15.300 kg
EAN	4260364291896	4260364291902	4260364291919
Artikel-Nummer	356 2530	356 3120	356 3125
Preis zzgl. MwSt.	Auf Anfrage	Auf Anfrage	Auf Anfrage
Preis inkl. 19% MwSt.			
Bezeichnung	E-3RBM PRO HSS 4.100-12,0	E-3RBM PRO HSS 4.100-16,0	E-3RBM PRO HSS 4.100-20,0
Walzenlänge	max. 4.100 mm	max. 4.100 mm	max. 4.100 mm
Blechstärke (St 37)	max. 12,0 mm	max. 16,0 mm	max. 20,0 mm
Oberwalzen Ø	350 mm	380 mm	420 mm
Unterwalzen Ø	330 mm	360 mm	400 mm
Motorleistung	400 V / 50 Hz / 22 kW	400 V / 50 Hz / 37 kW	400 V / 50 Hz / 37 kW
Walzengeschwindigkeit	1,5 / 5 m/min	1,5 / 5 m/min	1,5 / 5 m/min
Abmessungen (L x T x H)	6.650 x 2.000 x 1.750 mm	6.950 x 2.100 x 1.850 mm	6.750 x 2.250 x 2.250 mm
Gewicht	18.000 kg	17.950 kg	23.320 kg
EAN	4260364291926	4260364291933	4260364291940
Artikel-Nummer	356 4112	356 4116	356 4120
Preis zzgl. MwSt.	Auf Anfrage	Auf Anfrage	Auf Anfrage
Preis inkl. 19% MwSt.			

E-4RBM HS LINEAR- MODELLE

MOTORISCHE 4-WALZEN-RUNDBIEGEMASCHINEN

PREMIUM-LINE



ABB.: E-4RBM HS LINEAR 2.050-3,5
(AUF ANFRAGE)

4-Walzen-Rundbiegemaschinen

E-4RBM HS LINEAR - MODELLE

- » Oberwalzenantrieb über Planetengetriebe, Seiten- und Unterwalze freilaufend, Auf- und Abwärtsbewegungen erfolgen hydraulisch
- » Hydraulisches Klapplager zur leichten Entnahme des gewalzten Materials
- » Gesamte Bedienung über ein übersichtliches, fahrbares Steuerpult
- » Digitale Anzeige für die Unterwalze und die Seitenwalzen
- » Schwere Stahlschweißkonstruktion
- » Konische Biegeeinrichtung (Blechstärke geringer), Verstellung Unterwalze motorisch
- » Zentralschmierung
- » Induktionsgehärtete Walzen aus geschmiedetem Stahl

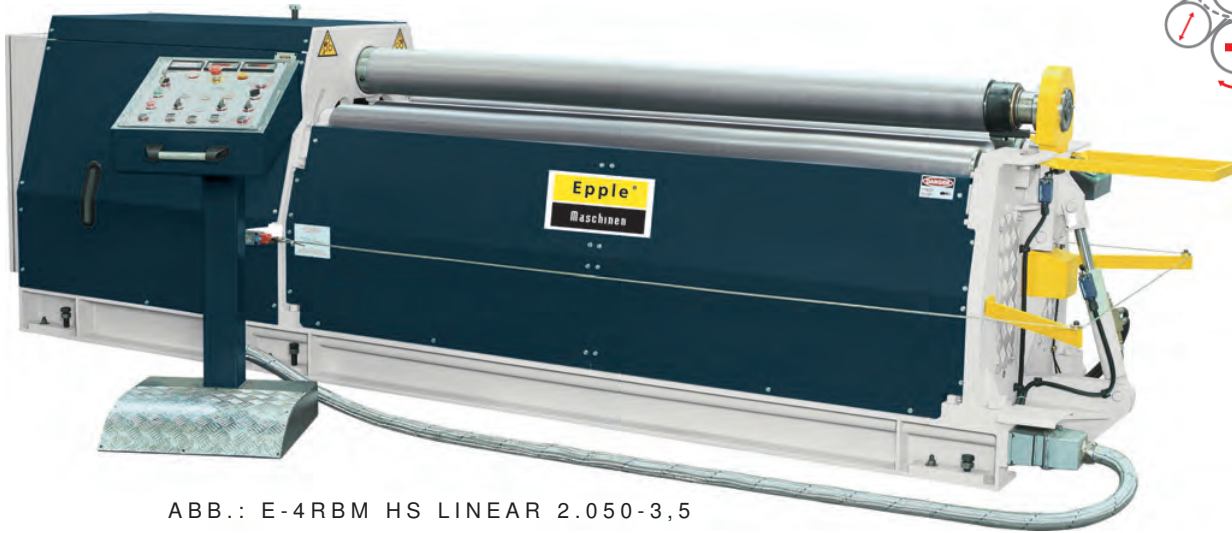
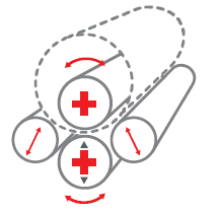
OPTIONALES ZUBEHÖR

- » NC-Steuerung
- » Hydraulischer Großradiensupport
- » Hydraulischer Seitensupport

Bei Bestellung bitte die zu bearbeitende Materialart angeben!

- » **Biegeleistungsangabe bezieht sich auf 24 kg/m² Blechbiegegrenze**
- » **Blechstärke für VA: Faktor 0,5**
- » **Blechstärke für Aluminium: Faktor 1,2**

E-4RBM HS - MODELLE - TECHNISCHE DATEN

Bezeichnung	E-4RBM HS Linear 1.050-2,5	E-4RBM HS Linear 1.050-3,5	E-4RBM HS Linear 1.050-4,5	E-4RBM HS Linear 1.050-5,0
Walzenlänge	max. 1.050 mm	max. 1.050 mm	max. 1.050 mm	max. 1.050 mm
Blechstärke (St 37)	max. 2,5 mm	max. 3,5 mm	max. 4,5 mm	max. 5,0 mm
Zentralwalzen Ø	90 / 120 mm	100 / 120 mm	110 / 120 mm	120 / 130 mm
Seitenwalzen Ø	110 mm	110 mm	110 mm	130 mm
Motorleistung	400 V / 50 Hz / 2,2 kW	400 V / 50 Hz / 2,2 kW	400 V / 50 Hz / 3,0 kW	400 V / 50 Hz / 5,0 kW
Walzengeschwindigkeit	1,5 - 6 m/min	1,5 - 6 m/min	1,5 - 6 m/min	1,5 - 6 m/min
Abmessungen (L x T x H)	3.100 x 1.000 x 1.100 mm	3.100 x 1.000 x 1.100 mm	3.100 x 1.000 x 1.100 mm	3.100 x 1.000 x 1.150 mm
Gewicht	1.990 kg	2.010 kg	2.040 kg	2.330 kg
	E-4RBM HS Linear 1.050-2,5	E-4RBM HS Linear 1.050-3,5	E-4RBM HS Linear 1.050-4,5	E-4RBM HS Linear 1.050-5,0
EAN	4260657651550	4260657651567	4260657651574	4260657651581
Artikel-Nummer	457 1025	457 1035	457 1045	457 1050
Preis zzgl. MwSt.				
Preis inkl. 19% MwSt.				

E-4RBM HS LINEAR - MODELLE

TECHNISCHE DATEN

Bezeichnung	E-4RBM HS Linear 1.050-5,5	E-4RBM HS Linear 1.050-7,0	E-4RBM HS Linear 1.550-2,0	E-4RBM HS Linear 1.550-3,0
Walzenlänge	max. 1.050 mm	max. 1.050 mm	max. 1.550 mm	max. 1.550 mm
Blechstärke (St 37)	max. 5,5 mm	max. 7,0 mm	max. 2,0 mm	max. 3,0 mm
Zentralwalzen Ø	130 / 130 mm	140 / 130 mm	90 / 120 mm	100 / 120 mm
Seitenwalzen Ø	130 mm	130 mm	110 mm	110 mm
Motorleistung	400 V / 50 Hz / 3,0 kW	400 V / 50 Hz / 4,0 kW	400 V / 50 Hz / 2,2 kW	400 V / 50 Hz / 2,2 kW
Walzengeschwindigkeit	1,5 - 6 m/min	1,5 - 6 m/min	1,5 - 6 m/min	1,5 - 6 m/min
Abmessungen (L x T x H)	3.100 x 1.000 x 1.150 mm	3.100 x 1.000 x 1.150 mm	3.600 x 1.000 x 1.100 mm	3.600 x 1.000 x 1.100 mm
Gewicht	2.350 kg	2.380 kg	2.150 kg	2.170 kg

	E-4RBM HS Linear 1.050-5,5	E-4RBM HS Linear 1.050-7,0	E-4RBM HS Linear 1.550-2,0	E-4RBM HS Linear 1.550-3,0
EAN	4260657651598	4260657651604	4260657651611	4260657651628
Artikel-Nummer	457 1055	457 1070	457 1520	457 1530
Preis zzgl. MwSt.				
Preis inkl. 19% MwSt.				

Bezeichnung	E-4RBM HS Linear 1.550-3,5	E-4RBM HS Linear 1.550-4,0	E-4RBM HS Linear 1.550-4,5	E-4RBM HS Linear 1.550-5,0
Walzenlänge	max. 1.550 mm	max. 1.550 mm	max. 1.550 mm	max. 1.550 mm
Blechstärke (St 37)	max. 3,5 mm	max. 4,0 mm	max. 4,5 mm	max. 5,0 mm
Zentralwalzen Ø	110 / 120 mm	120 / 130 mm	130 / 130 mm	140 / 130 mm
Seitenwalzen Ø	110 mm	130 mm	130 mm	130 mm
Motorleistung	400 V / 50 Hz / 3,0 kW	400 V / 50 Hz / 3,0 kW	400 V / 50 Hz / 3,0 kW	400 V / 50 Hz / 4,0 kW
Walzengeschwindigkeit	1,5 - 6 m/min	1,5 - 6 m/min	1,5 - 6 m/min	1,5 - 6 m/min
Abmessungen (L x T x H)	3.600 x 1.000 x 1.100 mm	3.600 x 1.000 x 1.150 mm	3.600 x 1.000 x 1.150 mm	3.600 x 1.000 x 1.150 mm
Gewicht	2.200 kg	2.410 kg	2.430 kg	2.460 kg

	E-4RBM HS Linear 1.550-3,5	E-4RBM HS Linear 1.550-4,0	E-4RBM HS Linear 1.550-4,5	E-4RBM HS Linear 1.550-5,0
EAN	4260657651635	4260657651642	4260657651659	4260657651666
Artikel-Nummer	457 1535	457 1540	457 1545	457 1550
Preis zzgl. MwSt.				
Preis inkl. 19% MwSt.				

Bezeichnung	E-4RBM HS Linear 2.050-2,0	E-4RBM HS Linear 2.050-3,0	E-4RBM HS Linear 2.050-4,0	E-4RBM HS Linear 2.050-4,5
Walzenlänge	max. 2.050 mm	max. 2.050 mm	max. 2.050 mm	max. 2.050 mm
Blechstärke (St 37)	max. 2,0 mm	max. 3,0 mm	max. 4,0 mm	max. 4,5 mm
Zentralwalzen Ø	110 / 120 mm	120 / 130 mm	130 / 130 mm	140 / 130 mm
Seitenwalzen Ø	110 mm	130 mm	130 mm	130 mm
Motorleistung	400 V / 50 Hz / 3,0 kW	400 V / 50 Hz / 3,0 kW	400 V / 50 Hz / 3,0 kW	400 V / 50 Hz / 4,0 kW
Walzengeschwindigkeit	1,5 - 6 m/min	1,5 - 6 m/min	1,5 - 6 m/min	1,5 - 6 m/min
Abmessungen (L x T x H)	4.100 x 1.000 x 1.100 mm	4.100 x 1.000 x 1.150 mm	4.100 x 1.000 x 1.150 mm	4.100 x 1.000 x 1.150 mm
Gewicht	2.360 kg	2.490 kg	2.510 kg	2.540 kg

	E-4RBM HS Linear 2.050-2,0	E-4RBM HS Linear 2.050-3,0	E-4RBM HS Linear 2.050-4,0	E-4RBM HS Linear 2.050-4,5
EAN	4260657651673	4260657651680	4260657651697	4260657651703
Artikel-Nummer	457 2020	457 2030	457 2040	457 2045
Preis zzgl. MwSt.				
Preis inkl. 19% MwSt.				

E-4RBM 1.050-5,0 / E-4RBM 1.550-4,0 E-4RBM 2.050-3,0

4-WALZEN-RUNDBIEGEMASCHINEN

NEU

PREMIUM-LINE



ABB.: E-4RBM 1.550-4,0

E-4RBM 1.050-5,0 / E-4RBM 1.550-4,0 E-4RBM 2.050-3,0

- » Oberwalzenantrieb über Planetengetriebe, Seiten- und Unterwalze freilaufend, Auf- und Abwärtsbewegungen über Reduktionsgetriebe
- » Manuelles Klapplager zur leichten Entnahme des gewalzten Materials
- » Gesamte Bedienung über ein übersichtliches, fahrbares Steuerpult
- » Schwere Stahlschweißkonstruktion
- » Induktionsgehärtete Walzen aus geschmiedetem Stahl
- » Konische Biegeeinrichtung (Blechstärke geringer)



- » **Biegeleistungsangabe bezieht sich auf 24 kg/m² Blechbiegegrenze**
- » **Blechstärke für VA: Faktor 0,5**
- » **Blechstärke für Aluminium: Faktor 1,2**

Bei Bestellung bitte die zu bearbeitende Materialart angeben!

Bezeichnung	E-4RBM 1.050-5,0	E-4RBM 1.550-4,0	E-4RBM 2.050-3,0
Walzenlänge	max. 1.050 mm	max. 1.550 mm	max. 2.050 mm
Blechstärke (St 37)	max. 5,0 mm	max. 4,0 mm	max. 3,0 mm
Zentralwalzen Ø	130 mm	130 mm	130 mm
Seitenwalzen Ø	110 mm	110 mm	110 mm
Motorleistung	400 V / 50 Hz / 2,2 kW	400 V / 50 Hz / 2,2 kW	400 V / 50 Hz / 2,2 kW
Walzengeschwindigkeit	5 m/min	5 m/min	5 m/min
Abmessungen (L x T x H)	2.500 x 900 x 850 mm	3.000 x 900 x 850 mm	3.500 x 900 x 850 mm
Gewicht	1.300 kg	1.550 kg	1.900 kg
	E-4RBM 1.050-5,0	E-4RBM 1.550-4,0	E-4RBM 2.050-3,0
EAN	4260364296471	4260364296488	4260364296495
Artikel-Nummer	359 1055	359 1554	359 2053
Preis zzgl. MwSt.	EUR 11.000,00	EUR 12.100,00	EUR 14.850,00
Preis inkl. 19% MwSt.	EUR 13.090,00	EUR 14.399,00	EUR 14.399,00

E-4RBM-H NC - MODELLE

HYDRAULISCHE 4-WALZEN-RUNDBIEGEMASCHINEN

NEU

PREMIUM-LINE



ABB.: E-4RBM-H NC 1.050-1,5

Bei Bestellung bitte die zu bearbeitende Materialart angeben!

E-4RBM-H NC - MODELLE MIT NC-STEUERUNG

- » Oberwalzenantrieb über Planetengetriebe, Seiten- und Unterwalze freilaufend, Auf- und Abwärtsbewegungen erfolgen hydraulisch
- » Hydraulisches Klappplager zur leichten Entnahme des gewalzten Materials
- » Gesamte Bedienung über ein übersichtliches, fahrbares Steuerpult
- » Digitale Anzeige für die Unterwalze und die Seitenwalzen
- » Schwere Stahlschweißkonstruktion
- » Konische Biegeeinrichtung (Blechstärken geringer)
- » Zentralschmierung
- » Induktionsgehärtete Walzen aus geschmiedetem Stahl

- » Biegeleistungsangabe bezieht sich auf 24 kg/m² Blechbiegegrenze
- » Blechstärke für VA: Faktor 0,5
- » Blechstärke für Aluminium: Faktor 1,2

Bezeichnung	E-4RBM-H 1.050-1,5 NC	E-4RBM-H 1.050-2,5 NC
Walzenlänge	max. 1.050 mm	max. 1.050 mm
Blechstärke (St 37)	max. 1,5 mm	max. 2,5 mm
Zentralwalzen Ø	60 mm	90 mm
Seitenwalzen Ø	60 mm	100 mm
Motorleistung	400 V / 50 Hz / 1,1 kW	400 V / 50 Hz / 2,2 kW
Walzengeschwindigkeit	4,5 m/min	4,5 m/min
Abmessungen (L x T x H)	2.050 x 875 x 1.060 mm	2.250 x 1.000 x 1.500 mm
Gewicht	720 kg	900 kg

	E-4RBM-H 1.050-1,5 NC	E-4RBM-H 1.050-2,5 NC
EAN	4260364296549	4260364296556
Artikel-Nummer	357 2015	357 1025
Preis zzgl. MwSt.	EUR 15.150,00	EUR 19.800,00
Preis inkl. 19% MwSt.	EUR 17.671,50	EUR 23.562,00

Bezeichnung	E-4RBM-H 1.050-5,0 NC	E-4RBM-H 1.550-2,0 NC	E-4RBM-H 1.550-4,0 NC
Walzenlänge	max. 1.050 mm	max. 1.550 mm	max. 1.550 mm
Blechstärke (St 37)	max. 5,0 mm	max. 2,0 mm	max. 4,0 mm
Zentralwalzen Ø	130 mm	90 mm	130 mm
Seitenwalzen Ø	110 mm	100 mm	110 mm
Motorleistung	400 V / 50 Hz / 3 kW	400 V / 50 Hz / 2,2 kW	400 V / 50 Hz / 3 kW
Walzengeschwindigkeit	4,5 m/min	4,5 m/min	5 m/min
Abmessungen (L x T x H)	2.250 x 1.000 x 1.500 mm	2.750 x 1.000 x 1.500 mm	2.750 x 1.000 x 1.500 mm
Gewicht	1.560 kg	1.100 kg	1.760 kg

	E-4RBM-H 1.050-5,0 NC	E-4RBM-H 1.550-2,0 NC	E-4RBM-H 1.550-4,0 NC
EAN	4260364296563	4260364296570	4260364296587
Artikel-Nummer	357 1050	357 1520	357 1540
Preis zzgl. MwSt.	Auf Anfrage	Auf Anfrage	Auf Anfrage
Preis inkl. 19% MwSt.			

Die Maschinen sind auch für weitere Blechstärken lieferbar.

BOHREN

FRÄSEN

DREHEN

SÄGEN

SCHLEIFEN

BIEGEN

PRESSEN / SCHNEIDEN

SONSTIGE MASCHINEN

ZUBEHÖR

E-4RBM PRO HMS - MODELLE

HYDRAULISCHE 4-WALZEN-RUNDBIEGEMASCHINEN

PREMIUM-LINE



ABB.: E-4RBM PRO HMS 650-3,5
(AUF ANFRAGE AUCH E-4RBM PRO HMS
1.550-8,0 ERHÄLTlich)

Technische Daten siehe Seite 204 - 205.

E-4RBM PRO HMS - MODELLE

- » Oberwalze angetrieben über Elektromotor mit Getriebe
- » Klemmrolle und Seitenwalze hydraulisch angetrieben
- » Hydraulisches Klapplager zur leichten Entnahme des gewalzten Materials
- » Gesamte Bedienung über ein übersichtliches, fahrbares Steuerpult
- » Digitale Anzeige für die Unterwalze und die Seitenwalzen
- » Schwere Stahlschweißkonstruktion
- » Konische Biegeeinrichtung (Blechstärke geringer), Verstellung Unterwalze motorisch
- » Zentralschmierung
- » Hydraulisches Gleichgewichtssystem
- » Induktionsgehärtete Walzen aus geschmiedetem Stahl

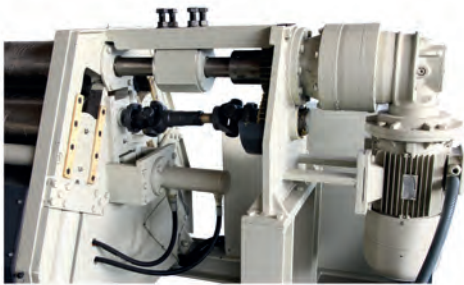
Bei Bestellung bitte die zu bearbeitende Materialart angeben!

- » Biegeleistungsangabe bezieht sich auf 24 kg/m² Blechbiegegrenze
- » Blechstärke für VA: Faktor 0,5
- » Blechstärke für Aluminium: Faktor 1,2



ABB.: E-4RBM PRO HMS 1.550-8,0
OPTIONAL MIT MECH.
GROSSRADIENSUPPORT

OPTIONALES ZUBEHÖR

- » NC-Steuerung
- » Hydraulischer oder mechanischer Großradiensupport
- » Hydraulischer Seitensupport
- » Hydraulischer Rohrausstoß
- » Geschliffene und polierte Walzen

E-4RBM PRO HMS - MODELLE

HYDRAULISCHE 4-WALZEN RUNDBIEGEMASCHINE

OPTIONAL HALB- ODER VOLLAUTOMATISCH FÜR SERIENPRODUKTION

PREMIUM-LINE



ABB.: E-4RBM PRO HMS
VOLLAUTOMATISCH MIT ZUBEHÖR

E-4RBM PRO HMS - MODELLE

Hydraulische 4-Walzen Rundbiegemaschine zur Bearbeitung leichter und mittlerer Plattendicken, auch für Aluminium und Edelstahl

- » Schwere, robuste Schweißkonstruktion
- » Antrieb Oberwalze über Elektromotor und Planetengetriebe
- » Antrieb Klemmwalze über Kardangelnsystem
- » Überlastsicherung
- » Lineare Zustellung der Klemm- und Seitenwalzen mittels Hydraulikzylinder
- » Walzen induktionsgehärtet
- » Dreifach-Digitalanzeige der Walzenposition
- » Konischbiegeeinrichtung (Blechstärke geringer)
- » Hydraulisches Klapplager zur Entnahme der fertigen Teile
- » Mobiles Bedienpanel

Bei Bestellung bitte die zu bearbeitende Materialart angeben!

- » Biegeleistungsangabe bezieht sich auf 24 kg/m² Blechbiegegrenze
- » Blechstärke für VA: Faktor 0,5
- » Blechstärke für Aluminium: Faktor 1,2

OPTIONALES ZUBEHÖR

- » Teach-In-Steuerung
- » Einfach zu bedienende 4-Achsen NC-Steuerung, erweiterbar auf 7 Achsen
- » Teach-In-Eingabe
- » 16 Sprachen
- » Bis 1.000 Programme speicherbar über USB
- » Stufenlose Einstellung der Biegegeschwindigkeit
- » Doppelte Geschwindigkeit bei Automatisierung
- » Geschliffene und polierte Walzen
- » Brückenkran für große Durchmesser
- » Hydraulische seitliche Stützen für große Durchmesser
- » Materialzufuhrsystem mit Vacuumheber
- » Automatisches Biegen über NC-Steuerung
- » Auswerfersystem

Technische Daten siehe Seite 204 - 205.

BOHREN

FRÄSEN

DREHEN

SÄGEN

SCHLEIFEN

BIEGEN

PRESSEN / SCHNEIDEN

SONSTIGE MASCHINEN

ZUBEHÖR

E-4RBM PRO HMS - MODELLE

TECHNISCHE DATEN

Bezeichnung	E-4RBM PRO HMS 650-3,5	E-4RBM PRO HMS 1.050-1,0	E-4RBM PRO HMS 1.050-2,5
Walzenlänge	max. 650 mm	max. 1.050 mm	max. 1.050 mm
Blechstärke (St 37)	max. 3,5 mm	max. 1,0 mm	max. 2,5 mm
Ober-/Unterwalzen Ø	80 mm	60 mm	80 mm
Seitenwalzen Ø	80 mm	60 mm	80 mm
Motorleistung	400 V / 50 Hz / 1,9 kW	400 V / 50 Hz / 1,9 kW	400 V / 50 Hz / 1,9 kW
Walzengeschwindigkeit	5 m/min	5 m/min	5 m/min
Abmessungen (L x T x H)	1.950 x 950 x 960 mm	1.850 x 650 x 760 mm	2.350 x 950 x 960 mm
Gewicht	950 kg	850 kg	1.150 kg
Bezeichnung	E-4RBM PRO HMS 650-3,5	E-4RBM PRO HMS 1.050-1,0	E-4RBM PRO HMS 1.050-2,5
EAN	4260364296594	4260657650614	4260657650621
Artikel-Nummer	359 0635	359 1010	359 1025
Preis zzgl. MwSt.	EUR 11.900,00		
Preis inkl. 19% MwSt.	EUR 14.161,00		
Bezeichnung	E-4RBM PRO HMS 1.050-5,0	E-4RBM PRO HMS 1.270-3,0	E-4RBM PRO HMS 1.270-7,0
Walzenlänge	max. 1.050 mm	max. 1.270 mm	max. 1.270 mm
Blechstärke (St 37)	max. 5,0 mm	max. 3,0 mm	max. 7,0 mm
Ober-/Unterwalzen Ø	130 mm	100 mm	150 mm
Seitenwalzen Ø	130 mm	90 mm	130 mm
Motorleistung	400 V / 50 Hz / 3,3 kW	400 V / 50 Hz / 1,9 kW	400 V / 50 Hz / 3,3 kW
Walzengeschwindigkeit	5 m/min	6,5 m/min	6 m/min
Abmessungen (L x T x H)	2.770 x 1.150 x 1.100 mm	2.570 x 950 x 960 mm	3.020 x 1.150 x 1.110 mm
Gewicht	2.050 kg	1.350 kg	2.155 kg
Bezeichnung	E-4RBM PRO HMS 1.050-5,0	E-4RBM PRO HMS 1.270-3,0	E-4RBM PRO HMS 1.270-7,0
EAN	4260364296600	4260364296617	4260364296624
Artikel-Nummer	359 1050	359 1230	359 1270
Preis zzgl. MwSt.	EUR 16.500,00	EUR 15.400,00	EUR 18.700,00
Preis inkl. 19% MwSt.	EUR 19.635,00	EUR 18.326,00	EUR 22.253,00
Bezeichnung	E-4RBM PRO HMS 1.270-10,0	E-4RBM PRO HMS 1.550-1,5	E-4RBM PRO HMS 1.550-4,5
Walzenlänge	max. 1.270 mm	max. 1.550 mm	max. 1.550 mm
Blechstärke (St 37)	max. 10,0 mm	max. 1,5 mm	max. 4,5 mm
Ober-/Unterwalzen Ø	200 mm	80 mm	150 mm
Seitenwalzen Ø	180 mm	80 mm	130 mm
Motorleistung	400 V / 50 Hz / 4 kW	400 V / 50 Hz / 1,9 kW	400 V / 50 Hz / 2,2 kW
Walzengeschwindigkeit	6 m/min	5 m/min	6 m/min
Abmessungen (L x T x H)	3.070 x 1.350 x 1.290 mm	2.850 x 950 x 960 mm	3.300 x 1.150 x 1.110 mm
Gewicht	3.000 kg	1.350 kg	2.370 kg
Bezeichnung	E-4RBM PRO HMS 1.270-10,0	E-4RBM PRO HMS 1.550-1,5	E-4RBM PRO HMS 1.550-4,5
EAN	4260364299458	4260657650638	4260364299465
Artikel-Nummer	359 1210	359 1515	359 1545
Preis zzgl. MwSt.	EUR 19.850,00		Auf Anfrage
Preis inkl. 19% MwSt.	EUR 23.621,50		

E-4RBM PRO HMS - MODELLE

TECHNISCHE DATEN

Bezeichnung	E-4RBM PRO HMS 1.550-6,5	E-4RBM PRO HMS 1.550-9,0	E-4RBM PRO HMS 1.550-12,0
Walzenlänge	max. 1.550 mm	max. 1.550 mm	max. 1.550 mm
Blechstärke (St 37)	max. 6,5 mm	max. 9,0 mm	max. 12,0 mm
Ober-/Unterwalzen Ø	150 mm	180 mm	250 mm
Seitenwalzen Ø	130 mm	150 mm	200 mm
Motorleistung	400 V / 50 Hz / 3,3 kW	400 V / 50 Hz / 5,5 kW	400 V / 50 Hz / 7,5 kW
Walzengeschwindigkeit	6 m/min	5 m/min	5 m/min
Abmessungen (L x T x H)	3.300 x 1.150 x 1.310 mm	3.350 x 1.350 x 1.290 mm	3.500 x 1.500 x 1.370 mm
Gewicht	2.370 kg	2.900 kg	4.650 kg
Bezeichnung	E-4RBM PRO HMS 1.550-6,5	E-4RBM PRO HMS 1.550-9,0	E-4RBM PRO HMS 1.550-12,0
EAN	4260657650645	4260657650652	4260364299472
Artikel-Nummer	359 1565	359 1590	359 1512
Preis zzgl. MwSt.	Auf Anfrage	Auf Anfrage	Auf Anfrage
Preis inkl. 19% MwSt.			
Bezeichnung	E-4RBM PRO HMS 2.050-6,0	E-4RBM PRO HMS 2.050-8,0	E-4RBM PRO HMS 2.050-10,0
Walzenlänge	max. 2.050 mm	max. 2.050 mm	max. 2.050 mm
Blechstärke (St 37)	max. 6,0 mm	max. 8,0 mm	max. 10,0 mm
Ober-/Unterwalzen Ø	180 mm	200 mm	250 mm
Seitenwalzen Ø	150 mm	180 mm	200 mm
Motorleistung	400 V / 50 Hz / 4 kW	400 V / 50 Hz / 5,5 kW	400 V / 50 Hz / 7,5 kW
Walzengeschwindigkeit	5 m/min	6 m/min	5 m/min
Abmessungen (L x T x H)	3.850 x 1.350 x 1.290 mm	3.850 x 1.350 x 1.290 mm	4.000 x 1.500 x 1.370 mm
Gewicht	3.300 kg	3.750 kg	5.350 kg
Bezeichnung	E-4RBM PRO HMS 2.050-6,0	E-4RBM PRO HMS 2.050-8,0	E-4RBM PRO HMS 2.050-10,0
EAN	4260364299489	4260657650669	4260364299496
Artikel-Nummer	359 2060	359 2080	359 2010
Preis zzgl. MwSt.	Auf Anfrage	Auf Anfrage	Auf Anfrage
Preis inkl. 19% MwSt.			
Bezeichnung	E-4RBM PRO HMS 2.550-8,0	E-4RBM PRO HMS 3.100-4,0	E-4RBM PRO HMS 3.100-7,0
Walzenlänge	max. 2.550 mm	max. 3.100 mm	max. 3.100 mm
Blechstärke (St 37)	max. 8,0 mm	max. 4,0 mm	max. 7,0 mm
Ober-/Unterwalzen Ø	250 mm	180 mm	250 mm
Seitenwalzen Ø	200 mm	150 mm	200 mm
Motorleistung	400 V / 50 Hz / 7,5 kW	400 V / 50 Hz / 5,5 kW	400 V / 50 Hz / 7,5 kW
Walzengeschwindigkeit	5 m/min	5 m/min	5 m/min
Abmessungen (L x T x H)	4.500 x 1.500 x 1.370 mm	4.850 x 1.350 x 1.290 mm	5.000 x 1.500 x 1.370 mm
Gewicht	6.100 kg	4.100 kg	6.800 kg
Bezeichnung	E-4RBM PRO HMS 2.550-8,0	E-4RBM PRO HMS 3.100-4,0	E-4RBM PRO HMS 3.100-7,0
EAN	4260364299519	4260657650676	4260364299526
Artikel-Nummer	359 2580	359 3140	359 3170
Preis zzgl. MwSt.	Auf Anfrage	Auf Anfrage	Auf Anfrage
Preis inkl. 19% MwSt.			

E-4RBM PRO HS - MODELLE

MOTORISCHE 4-WALZEN-RUNDBIEGEMASCHINEN

PREMIUM-LINE



ABB.: E-4RBM PRO HS 3.100-5,0
(AUF ANFRAGE)

E-4RBM PRO HS - MODELLE

- » Oberwalzenantrieb über Planetengetriebe, Seiten- und Unterwalze freilaufend, Auf- und Abwärtsbewegungen erfolgen hydraulisch
- » Seitenwalzenbewegung ist kreisförmig
- » Hydraulisches Klapplager zur leichten Entnahme des gewalzten Materials
- » Gesamte Bedienung über ein übersichtliches, fahrbares Steuerpult
- » Digitale Anzeige für die Unterwalze und die Seitenwalzen
- » Schwere Stahlschweißkonstruktion
- » Konische Biegeeinrichtung (Blechstärke geringer), Verstellung Unterwalze motorisch
- » Zentralschmierung
- » Induktionsgehärtete Walzen aus geschmiedetem Stahl

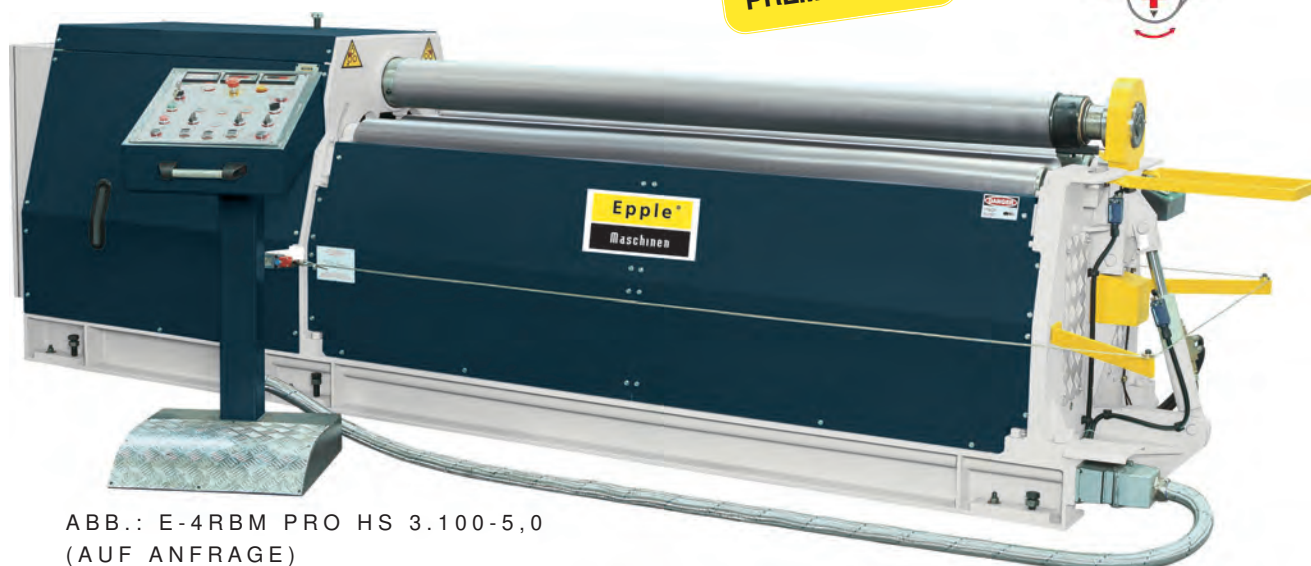

OPTIONALES ZUBEHÖR

- » NC-Steuerung
- » Hydraulischer Großradiensupport
- » Hydraulischer Seitensupport

- » **Biegeleistungsangabe bezieht sich auf 24 kg/m² Blechbiegegrenze**
- » **Blechstärke für VA: Faktor 0,5**
- » **Blechstärke für Aluminium: Faktor 1,2**

Bei Bestellung bitte die zu bearbeitende Materialart angeben!

Bezeichnung	E-4RBM PRO HS 1.550-8,0	E-4RBM PRO HS 2.050-10,0	E-4RBM PRO HS 2.050-13,0	E-4RBM PRO HS 2.550-10,0	E-4RBM PRO HS 2.550-13,0
Walzenlänge	max. 1.550 mm	max. 2.050 mm	max. 2.050 mm	max. 2.550 mm	max. 2.550 mm
Blechstärke (St 37)	max. 8,0 mm	max. 10,0 mm	max. 13,0 mm	max. 10,0 mm	max. 13,0 mm
Zentralwalzen Ø	170 / 160 mm	220 mm	245 mm	245 mm	260 mm
Seitenwalzen Ø	150 mm	160 mm	180 mm	180 mm	200 mm
Motorleistung	400 V / 50 Hz / 4 kW	400 V / 50 Hz / 5,5 kW	400 V / 50 Hz / 7,5 kW	400 V / 50 Hz / 7,5 kW	400 V / 50 Hz / 7,5 kW
Walzengeschwindigkeit	1,5 / 6 m/min	1,5 / 6 m/min	1,5 / 6 m/min	1,5 / 6 m/min	1,5 / 5 m/min
Abmessungen (L x T x H)	3.600 x 860 x 1.150 mm	3.750 x 1.180 x 1.300 mm	4.000 x 1.550 x 1.500 mm	4.500 x 1.550 x 1.500 mm	4.500 x 1.590 x 1.600 mm
Gewicht	2.500 kg	4.000 kg	5.100 kg	6.100 kg	6.740 kg
	E-4RBM PRO HS 1.550-8,0	E-4RBM PRO HS 2.050-10,0	E-4RBM PRO HS 2.050-13,0	E-4RBM PRO HS 2.550-10,0	E-4RBM PRO HS 2.550-13,0
EAN	4260364291957	4260364291964	4260364291971	4260364291988	4260364291995
Artikel-Nummer	357 1580	357 2010	357 2013	357 2510	357 2513
Preis zzgl. MwSt.	Auf Anfrage	Auf Anfrage	Auf Anfrage	Auf Anfrage	Auf Anfrage
Preis inkl. 19% MwSt.					

E-4KRB-H 1.050-3,0 / E-4KRB-H 1.050-4,0

KONISCHE 4-WALZEN-RUNDBIEGEMASCHINEN



PREMIUM-LINE



ABB.: E-4KRB-H 1.050-3,0

E-4KRB-H 1.050-3,0 / E-4KRB-H 1.050-4,0

- » Antrieb der Walzen über Elektromotor mit Planetengetriebe
- » Auf- und Abwärtsbewegungen erfolgen hydraulisch
- » Hydraulisches Klapplager zur leichten Entnahme des gewalzten Materials
- » Gesamte Bedienung über ein übersichtliches, fahrbares Steuerpult
- » Digitale Anzeige der Walzenpositionen
- » Schwere Stahlschweißkonstruktion
- » Zentralschmierung
- » Induktionsgehärtete, polierte Walzen aus Stahl (SAE-1050)

- » **Biegeleistungsangabe bezieht sich auf 24 kg/m² Blechbiegegrenze**
- » **Blechstärke für VA: Faktor 0,5**
- » **Blechstärke für Aluminium: Faktor 1,2**

Bei Bestellung bitte die zu bearbeitende Materialart angeben!

Bezeichnung	E-4KRB-H 1.050-3,0	E-4KRB-H 1.050-4,0
Walzenlänge	max. 1.050 mm	max. 1.050 mm
Blechstärke (St 37)	max. 3,0 mm	max. 4,0 mm
Größte Walze Ø	155 mm	185 mm
Kleinste Walze Ø	40 mm	70 mm
Min. Biegedurchmesser	63 mm	105 mm
Motorleistung	400 V / 50 Hz / 3,7 kW	400 V / 50 Hz / 5,5 kW
Walzengeschwindigkeit	5 m/min	5 m/min
Abmessungen (L x T x H)	3.200 x 1.150 x 1.100 mm	2.800 x 1.250 x 1.170 mm
Gewicht	2.000 kg	2.500 kg
	E-4KRB-H 1.050-3,0	E-4KRB-H 1.050-4,0
EAN	4260364296457	4260364296464
Artikel-Nummer	357 1030	357 1040
Preis zzgl. MwSt.	Auf Anfrage	Auf Anfrage
Preis inkl. 19% MwSt.		



ABB. ZEIGT BEISPIEL EINES ENDPRODUKTS

BOHREN
FRÄSEN
DREHEN
SÄGEN
SCHLEIFEN
BIEGEN
PRESSEN / SCHNEIDEN
SONSTIGE MASCHINEN
ZUBEHÖR

E-4RBM PRO HSS - MODELLE

MOTORISCHE 4-WALZEN-RUNDBIEGEMASCHINEN

PREMIUM-LINE



ABB.: E-4RBM PRO HSS 3.100-20,0
(AUF ANFRAGE)

E-4RBM PRO HSS - MODELLE

- » Ober- und Seitenwalzenantrieb, sowie die Auf- und Abwärtsbewegungen erfolgen hydraulisch
- » Seitenwalzen im Pyramidensystem (zuverlässige Parallelität für präzise Biegung der Unter- und Seitenwalzen)
- » Die Maschine hat 2 Geschwindigkeitsstufen, die über das Schaltpult angewählt werden
- » Digitale Anzeige der beiden Seitenwalzen und Unterwalze
- » Hydraulisches Klappplager zur leichten Entnahme des gewalzten Materials
- » Gesamte Bedienung über ein übersichtliches, fahrbares Steuerpult
- » Konische Biegeeinrichtung serienmäßig (Blechstärke geringer), Verstellung Unterwalze motorisch
- » Zentralschmierung serienmäßig
- » Induktionsgehärtete Walzen aus geschmiedetem Stahl



Hydraulikeinheit
» Mit hochwertigen Komponenten, (Ansicht ohne Verkleidung)



Bei Bestellung bitte die zu bearbeitende Materialart angeben!

- » Biegeleistungsangabe bezieht sich auf 24 kg/m² Blechbiegegrenze
- » Blechstärke für VA: Faktor 0,5
- » Blechstärke für Aluminium: Faktor 1,2

Bezeichnung	E-4RBM PRO HSS 2.050-20,0	E-4RBM PRO HSS 2.050-40,0	E-4RBM PRO HSS 2.050-60,0	E-4RBM PRO HSS 2.550-16,0
Walzenlänge	max. 2.050 mm	max. 2.050 mm	max. 2.050 mm	max. 2.550 mm
Blechstärke (St 37)	max. 20,0 mm	max. 40,0 mm	max. 60,0 mm	max. 16,0 mm
Zentralwalzen Ø	280 mm	380 mm	550 mm	280 mm
Seitenwalzen Ø	220 mm	300 mm	450 mm	220 mm
Motorleistung	400 V / 50 Hz / 16,5 kW	400 V / 50 Hz / 31,5 kW	400 V / 50 Hz / 66,0 kW	400 V / 50 Hz / 16,5 kW
Walzenschwindigkeit	1,5 / 5 m/min	1,5 / 5 m/min	1,0 / 4 m/min	1,5 / 5 m/min
Abmessungen (L x T x H)	4.850 x 1.700 x 1.850 mm	4.900 x 2.250 x 2.350 mm	5.700 x 2.900 x 2.950 mm	5.300 x 1.700 x 1.850 mm
Gewicht	8.550 kg	15.800 kg	40.000 kg	9.200 kg
	E-4RBM PRO HSS 2.050-20,0	E-4RBM PRO HSS 2.050-40,0	E-4RBM PRO HSS 2.050-60,0	E-4RBM PRO HSS 2.550-16,0
EAN	4260364296501	4260364296518	4260364296532	4260364296525
Artikel-Nummer	358 2020	358 2040	358 2060	358 2516
Preis zzgl. MwSt.	Auf Anfrage	Auf Anfrage	Auf Anfrage	Auf Anfrage
Preis inkl. 19% MwSt.				

OPTIONALES ZUBEHÖR

- » NC-Steuerung
- » Hydraulischer oder mechanischer Großradiensupport
- » Hydraulischer Seitensupport
- » Hydraulischer Rohrausstöß
- » Geschliffene und polierte Walzen



Produktvideo-QR oder
www.epple.com

E-4RBM PRO HSS - MODELLE

TECHNISCHE DATEN

Bei Bestellung bitte die zu bearbeitende Materialart angeben!

Bezeichnung	E-4RBM PRO HSS 2.550-20,0	E-4RBM PRO HSS 2.550-25,0	E-4RBM PRO HSS 3.100-12,0
Walzenlänge	max. 2.550 mm	max. 2.550 mm	max. 3.100 mm
Blechstärke (St 37)	max. 20,0 mm	max. 25,0 mm	max. 12,0 mm
Zentralwalzen Ø	320 mm	350 mm	280 mm
Seitenwalzen Ø	240 mm	260 mm	220 mm
Motorleistung	400 V / 50 Hz / 20,0 kW	400 V / 50 Hz / 23,5 kW	400 V / 50 Hz / 16,5 kW
Walzengeschwindigkeit	1,5 / 5 m/min	1,5 / 5 m/min	1,5 / 5 m/min
Abmessungen (L x T x H)	5.400 x 1.800 x 1.950 mm	5.400 x 1.900 x 1.950 mm	5.850 x 1.700 x 1.850 mm
Gewicht	11.750 kg	13.000 kg	10.000 kg

	E-4RBM PRO HSS 2.550-20,0	E-4RBM PRO HSS 2.550-25,0	E-4RBM PRO HSS 3.100-12,0
EAN	4260364292008	4260364297232	4260364292015
Artikel-Nummer	358 2520	358 2525	358 3112
Preis zzgl. MwSt.	Auf Anfrage	Auf Anfrage	Auf Anfrage
Preis inkl. 19% MwSt.			

Bezeichnung	E-4RBM PRO HSS 3.100-20,0	E-4RBM PRO HSS 3.100-25,0	E-4RBM PRO HSS 4.100-8,0
Walzenlänge	max. 3.100 mm	max. 3.100 mm	max. 4.100 mm
Blechstärke (St 37)	max. 20,0 mm	max. 25,0 mm	max. 8,0 mm
Zentralwalzen Ø	350 mm	380 mm	280 mm
Seitenwalzen Ø	260 mm	300 mm	220 mm
Motorleistung	400 V / 50 Hz / 23,5 kW	400 V / 50 Hz / 31,5 kW	400 V / 50 Hz / 16,5 kW
Walzengeschwindigkeit	1,5 / 5 m/min	1,5 / 5 m/min	1,5 / 5 m/min
Abmessungen (L x T x H)	5.850 x 1.900 x 1.950 mm	5.850 x 2.250 x 2.350 mm	6.850 x 1.700 x 1.850 mm
Gewicht	15.000 kg	18.800 kg	13.000 kg

	E-4RBM PRO HSS 3.100-20,0	E-4RBM PRO HSS 3.100-25,0	E-4RBM PRO HSS 4.100-8,0
EAN	4260364292022	4260364292039	4260364292046
Artikel-Nummer	358 3120	358 3125	358 4180
Preis zzgl. MwSt.	Auf Anfrage	Auf Anfrage	Auf Anfrage
Preis inkl. 19% MwSt.			

PW 10 M / PW 30 / PW 30 HV

PROFILWALZEN



ABB.: PW 10 M



ABB.: PW 30



ABB.: PW 30 HV

Profilwalzenmaschinen

PW 10 M / PW 30 / PW 30 HV

- » Stabiler Rahmen aus Gusseisen
- » Antrieb über Handkurbel (nur **PW 10 M**)
- » Zahnräder aus Vollmaterial gefräst
- » Gehärtete und geschliffene Walzen
- » Wellen aus Spezialstahl, gehärtet und geschliffen
- » Millimeterskala zur Einstellung der Druckwalzen
- » Geschliffene und doppelt abgestützte Antriebswellen, die sich in gegenüberliegenden Kegellagern drehen
- » Auf gehärteten und geschliffenen Gleitschuhen gleitender Zentralblock aus einem Stück
- » Die Gleitschuhe sind am Maschinengestell untergebracht
- » Längsvorrichtungen zur Werkstückablage und Ausrichtung
- » Mechanische Zustellung, 2 Mitnahmewalzen

Bezeichnung	PW 10 M	PW 30	PW 30 HV
Achsdurchmesser	30 mm	30 mm	30 mm
Rollendurchmesser	100 mm	118 - 148 mm	118 - 148 mm
Kopf umlegbar für horizontale Nutzung	nein	nein	ja
Motorleistung	-	400 V / 50 Hz / 1,1 kW	400 V / 50 Hz / 0,75 kW
Drehzahlen Walzen	-	4 U/min	4 U/min
Abmessungen (L x T x H)	580 x 550 x 1.470 mm	620 x 480 x 1.360 mm	1.000 x 620 x 1.360 mm
Gewicht	158 kg	213 kg	224 kg
	PW 10 M	PW 30	PW 30 HV
EAN	4260364292053	4260364292060	4260364292077
Artikel-Nummer	225 0030	225 1030	225 1530
Preis zzgl. MwSt.	EUR 985,00	EUR 1.995,00	EUR 2.385,00
Preis inkl. 19% MwSt.	EUR 1.172,15	EUR 2.374,05	EUR 2.838,15

PW 40 HV / PW 50

PROFILWALZEN



ABB.: PW 40 HV



ABB.: PW 50

PW 40 HV / PW 50

- » Schwere Ausführung
- » Millimeterskala zur Einstellung der Druckwalzen
- » Breite für Rundstahl, Vierkantstahl und Rohre bis 30 mm **stufenlos verstellbar** (mit mitgeliefertem Standardrollensatz)
- » Geschliffene und doppelt abgestützte Antriebswellen, die sich in gegenüberliegenden Kegellagern drehen
- » Auf Gleitschuhen gleitender Zentralblock aus einem Stück
- » Die gehärteten und geschliffenen Gleitschuhe sind am Maschinengestell untergebracht
- » Längsvorrichtungen zur Werkstückablage und Ausrichtung
- » Mechanische Zustellung, 2 Mitnahmewalzen



Bezeichnung	PW 40 HV	PW 50
Achsdurchmesser	40 mm	50 mm
Rollendurchmesser	126 - 168 mm	190 mm
Kopf umlegbar für horizontale Nutzung	ja	nein
Motorleistung	400 V / 50 Hz / 1,5 kW	400 V / 50 Hz / 2,2 kW
Abmessungen (L x T x H)	1.560 x 1.240 x 860 mm	840 x 750 x 1.450 mm
Gewicht	425 kg	450 kg
	PW 40 HV	PW 50
EAN	4260364292176	4260364292268
Artikel-Nummer	225 1540	225 1050
Preis zzgl. MwSt.	EUR 2.985,00	EUR 3.685,00
Preis inkl. 19% MwSt.	EUR 3.552,15	EUR 4.385,15

ROLLENSÄTZE









- » Rollensätze für bestimmte Abmessungen finden Sie auf der Seite 194
- » Optionale Kunststoffrollensätze auf Anfrage

PW 10 ROLLENSATZ IM LIEFERUMFANG









Profil	Abmessungen in mm	min ϕ in mm
	10 x 10 20 x 20	190 500
	20 x 5 50 x 10	160 400
	20 x 5 30 x 10	190 500

PW 30 / PW 30 HV ROLLENSATZ IM LIEFERUMFANG

Profil	PW 30 Abmessungen in mm	PW 30 min ϕ in mm
	ϕ 20 x 1 ϕ 30 x 1	500 800
	ϕ 16	400
	20 x 20 x 1 30 x 30 x 1	800 900
	20 x 10 30 x 10	320 320

Profil	PW 30 HV Abmessungen in mm	PW 30 HV min ϕ in mm
	40 x 40 x 3	1000
	50 x 15	350
	50 x 30 x 3	1200

PW 30 HV ROLLENSÄTZE AUS STAHL OPTIONAL

Profil	Abmessungen in mm	min ϕ in mm
	ϕ 15 ϕ 20 ϕ 25 ϕ 30	600
	40 x 40 x 2 40 x 40 x 3 40 x 40 x 4 40 x 40 x 5	400
	40 x 40 x 2 40 x 40 x 3 40 x 40 x 4 40 x 40 x 5	400
	50 x 50 x 2 50 x 50 x 3 50 x 50 x 4 50 x 50 x 5	400
	50 x 25 x 2 50 x 25 x 3 50 x 25 x 4 50 x 25 x 5	300
	50 x 25 x 2 50 x 25 x 3 50 x 25 x 4 50 x 25 x 5	400
	50 x 25 x 2 50 x 25 x 3 50 x 25 x 4 50 x 25 x 5	300
	ϕ 35 x 2 ϕ 40 x 2 ϕ 45 x 2 ϕ 50 x 2 ϕ 55 x 2 ϕ 60 x 2	600 500

PW 40 HV / PW 50 ROLLENSATZ IM LIEFERUMFANG

Profil	PW 40 HV Abmessungen in mm	PW 40 HV min \varnothing in mm	PW 50 Abmessungen in mm	PW 50 min \varnothing in mm
	30 x 30 10 x 10 (stufenlos verstellbar)	650 1.100	35 x 35 20 x 20	600 780
	60 x 20 30 x 6	800 1.250	60 x 10 40 x 10	500 650
	50 x 10 20 x 6	600 800	100 x 15 60 x 10	920 1.150
	\varnothing 30 \varnothing 10	650 1.100	\varnothing 35 \varnothing 30	600 650
	50 x 5 30 x 4	500 500	60 x 5 50 x 5	500 500
	50 x 5 30 x 4	500 500	60 x 5 50 x 5	700 700
	50 x 6 30 x 3	600 500	60 x 7 50 x 5	750 500
	50 x 6 30 x 3	600 500	60 x 7 50 x 5	750 700
	60 x 40 x 6 30 x 15 x 4	600 900	80 x 45 x 6 85 x 40 x 5	600 550
	60 x 40 x 6 30 x 15 x 4	600 900	80 x 45 x 6 65 x 40 x 5	650 550

KUNSTSTOFF - ROLLENSÄTZE UND ROLLENSÄTZE FÜR ZOLL
AUF ANFRAGE

PW 40 HV / PW 50 ROLLENSÄTZE AUS STAHL OPTIONAL

Profil	PW 40 HV Abmessungen in mm	PW 40 HV min \varnothing in mm	PW 50 Abmessungen in mm	PW 50 min \varnothing in mm
	\varnothing 30 x 2 \varnothing 35 x 2 \varnothing 40 x 2 \varnothing 45 x 2 \varnothing 50 x 2 \varnothing 55 x 2 \varnothing 60 x 2 \varnothing 65 x 2 \varnothing 70 x 2	700	\varnothing 30 x 2 \varnothing 55 x 2 \varnothing 35 x 2 \varnothing 60 x 2 \varnothing 40 x 2 \varnothing 65 x 2 \varnothing 45 x 2 \varnothing 70 x 2 \varnothing 50 x 2	600

E-PW 31 F / E-PW 35 F

PROFILWALZEN

PREMIUM-LINE



ABB.: E-PW 31 F



ABB.: E-PW 35 F

Profilwalzenmaschinen

E-PW 31 F / E-PW 35 F MIT FUSSBEDIENUNG

- » Stabile Ausführung
- » 2 angetriebene Walzen
- » Horizontale und vertikale Arbeitsmöglichkeit
(E-PW 31 F nur vertikal)
- » Seitliche Richtrollen, stufenlos verstellbar zum
Spiralbiegen
- » Speziell gehärtete Biegerollen
- » Gehärtete und geschliffene Wellen aus Spezialstahl
- » Fußbedienung

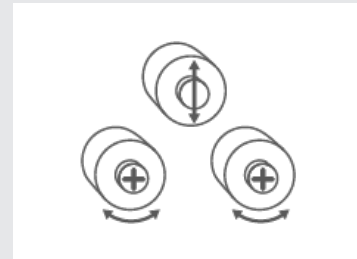

Bezeichnung	E-PW 31 F	E-PW 35 F
Achsdurchmesser	30 mm	50 mm
oberer Rollendurchmesser	148 mm	155 mm
unterer Rollendurchmesser	118 mm	155 mm
Maschine umlegbar für horizontale Nutzung	-	ja
Geschwindigkeiten	2 - 4 m/min	4,5 m/min
Motorleistung	400 V / 50 Hz / 0,85 kW	400 V / 50 Hz / 1,5 kW
Abmessungen (L x T x H)	800 x 600 x 1.450 mm	750 x 1.000 x 1.400 mm
Gewicht	220 kg	400 kg
	E-PW 31 F	E-PW 35 F
EAN	4260364296631	4260364292275
Artikel-Nummer	351 0031	351 0035
Preis zzgl. MwSt.	EUR 2.550,00	EUR 3.300,00
Preis inkl. 19% MwSt.	EUR 3.034,50	EUR 3.927,00

E-PW 40 H / E-PW 50 H / E-PW 60 H

HYDRAULISCHE PROFILWALZEN

PREMIUM-LINE



ABB.: E-PW 40 H



ABB.: E-PW 60 H

ABB.: E-PW 50 H

E-PW 40 H / E-PW 50 H / E-PW 60 H MIT FUSSBEDIENUNG

- » Schwere Ausführung
- » Hydraulische Verstellung der oberen Walze
- » 3 angetriebene Walzen
- » Horizontale und vertikale Arbeitsmöglichkeit (Maschine umlegbar)
- » Gehärtete Standardrollen
- » Wellen sind gehärtet und geschliffen
- » Seitliche Richtrollen, stufenlos verstellbar zum Spiralbiegen
- » Mit Bremsmotor ausgerüstet
- » Steuerpult mit Fußbedienung

Das Modell **E-PW 40 H** ist besonders für kleinere Durchmesser geeignet und besitzt hierfür 2 zusätzliche Führungsrollen. Die Maschine besitzt ein Bedienpult mit digitaler Anzeige für zwei Achsen.



ABB.: WALZEN-BEWEGUNG E-PW 40 H



ABB.: WALZEN-BEWEGUNG E-PW 50 H / E-PW 60 H

Bezeichnung	E-PW 40 H	E-PW 50 H	E-PW 60 H
Achsdurchmesser	40 mm	50 mm	60 mm
oberer Rollendurchmesser	137 mm	152 mm	215 mm
unterer Rollendurchmesser	137 mm	162 mm	215 mm
Maschine umlegbar für horizontale Nutzung	ja	ja	ja
Geschwindigkeiten	7 m/min	4,5 m/min	4 m/min
Hydraulikdruck		8 t	16 t
Motorleistung	400 V / 50 Hz / 1,1 kW	400 V / 50 Hz / 1,1 kW	400 V / 50 Hz / 1,5 kW
Abmessungen (B x T x H)	1.050 x 530 x 1.250 mm	810 x 950 x 1.500 mm	1.000 x 1.400 x 1.650 mm
Gewicht	350 kg	500 kg	950 kg
	E-PW 40 H	E-PW 50 H	E-PW 60 H
EAN	4260364299533	4260364292282	4260364292299
Artikel-Nummer	351 2040	351 0050	351 0060
Preis zzgl. MwSt.	EUR 8.800,00	EUR 6.900,00	EUR 10.750,00
Preis inkl. 19% MwSt.	EUR 10.472,00	EUR 8.211,00	EUR 12.792,50

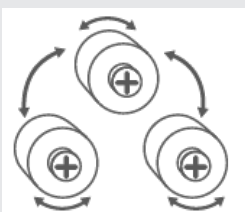
BOHREN

FRÄSEN

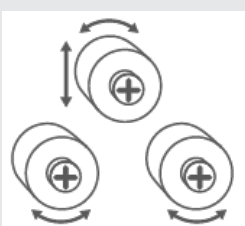
DREHEN

SÄGEN

SCHLEIFEN

BIEGEN

PRESSEN / SCHNEIDEN

SONSTIGE MASCHINEN

ZUBEHÖR

E-PW 70 H

HYDRAULISCHE PROFILWALZE

PREMIUM-LINE



Profilwalzenmaschinen

E-PW 70 H MIT FUSSBEDIENUNG

Eine Maschine mit besonderer Anordnung der Unterwalzen. Diese sind horizontal verschiebbar. Durch die variable Position der unteren Walzen können mit geringem Aufwand auch 180-Grad-Bögen in lange Leisten oder Rohre eingebracht werden, z.B. Kühlrohre. Die Oberwalze kann wie bei einer herkömmlichen Werkstattpresse zum Kalibrieren und Nachrollen zuvor gebogener Teile verwendet werden.

- » Stahl-Schweißkonstruktionsrahmen
- » 3 angetriebene Walzen
- » Oberwalze mit hydraulischem Vorschub
- » Unterwalzen horizontal verstellbar
- » Gehärtete und geschliffene Wellen aus hochfestem Spezialstahl
- » Horizontale und vertikale Arbeitsmöglichkeit (Maschine umlegbar)
- » Mobiles Steuerpult
- » Seitliche Führungsrollen, einstellbar

Sonderzubehör Walzen für Rohre und Profile,
NC-Steuerung

Bezeichnung	E-PW 70 H
Achsdurchmesser oben	60 mm
Achsdurchmesser unten	50 mm
Rollendurchmesser	180 mm
Maschine umlegbar für horizontale Nutzung	ja
Geschwindigkeiten	5 m/min
Motorleistung	400 V / 50 Hz / 3 kW
Abmessungen (L x T x H)	850 x 1.200 x 1.200 mm
Gewicht	1.000 kg
E-PW 70 H	
EAN	4260364297805
Artikel-Nummer	351 0070
Preis zzgl. MwSt.	EUR 14.850,00
Preis inkl. 19% MwSt.	EUR 17.671,50

E-PW 65 H / E-PW 80 H

HYDRAULISCHE PROFILWALZEN

PREMIUM-LINE



ABB.: E-PW 65 H



ABB.: E-PW 80 H

E-PW 65 H / E-PW 80 H

- » Stahl-Schweißkonstruktionsrahmen
- » 3 angetriebene Walzen
- » 2-fach digitale Anzeige (Unterwalzen)
- » Gehärtete und geschliffene Wellen aus hochfestem Spezialstahl
- » Horizontale und vertikale Arbeitsmöglichkeit (Maschine umlegbar)

- » Gehärtete Standardrollensätze
- » Mobiles Steuerpult
- » Mit Bremsmotor ausgerüstet
- » Seitliche Richtrollen, stufenlos verstellbar zum Spiralbiegen

Bezeichnung	E-PW 65 H	E-PW 80 H
Achsdurchmesser oben	60 mm	80 mm
Achsdurchmesser unten	50 mm	70 mm
Rollendurchmesser	180 mm	245 mm
Maschine umlegbar für horizontale Nutzung	ja	ja
Geschwindigkeiten	5 m/min	6 m/min
Motorleistung	400 V / 50 Hz / 3 kW	400 V / 50 Hz / 4 kW
Abmessungen (B x T x H)	850 x 1.200 x 1.200 mm	1.000 x 1.450 x 1.400 mm
Gewicht	1.000 kg	1.700 kg
	E-PW 65 H	E-PW 80 H
EAN	4260364292305	4260364292312
Artikel-Nummer	351 0065	351 0080
Preis zzgl. MwSt.	EUR 11.900,00	EUR 15.400,00
Preis inkl. 19% MwSt.	EUR 14.161,10	EUR 18.326,00

BOHREN

FRÄSEN

DREHEN

SÄGEN

SCHLEIFEN

BIEGEN

PRESSEN / SCHNEIDEN

SONSTIGE MASCHINEN

ZUBEHÖR

E-PW 100 H / E-PW 120 H

HYDRAULISCHE PROFILWALZEN

PREMIUM-LINE



ABB.: E-PW 100 H



ABB.: E-PW 120 H

Profilwalzenmaschinen

E-PW 100 H / E-PW 120 H

- » Stahl-Schweißkonstruktionsrahmen
- » 3 Walzen hydraulisch über Planetengetriebe angetrieben
- » 2-fach digitale Anzeige (Unterwalzen)
- » Horizontale und vertikale Arbeitsmöglichkeit (Maschine umlegbar)

- » Gehärtete Standardrollensätze
- » Gehärtete und geschliffene Wellen
- » Mobiles Steuerpult
- » Seitliche Richtrollen, stufenlos verstellbar zum Spiralbiegen

Bezeichnung	E-PW 100 H	E-PW 120 H
Achsdurchmesser oben	100 mm	120 mm
Achsdurchmesser unten	-	-
Rollendurchmesser	315 mm	390 mm
Maschine umlegbar für horizontale Nutzung	ja	ja
Geschwindigkeiten	7 m/min	2 - 7,5 m/min
Motorleistung	400 V / 50 Hz / 7,5 kW	400 V / 50 Hz / 15 kW
Abmessungen (B x T x H)	1.450 x 2.000 x 1.700 mm	1.650 x 2.000 x 1.900 mm
Gewicht	3.650 kg	4.770 kg
	E-PW 100 H	E-PW 120 H
EAN	4260364292329	4260364294491
Artikel-Nummer	351 0100	351 0120
Preis zzgl. MwSt.	Auf Anfrage	Auf Anfrage
Preis inkl. 19% MwSt.		

OPTIONALES ZUBEHÖR

- » Rohr- und Profilwalzensätze
- » 3-Achsen hydraulische seitliche Führungsrollen
- » Stufenlos regelbare Drehzahlverstellung

E-PW 160 H / E-PW 180 H

HYDRAULISCHE PROFILWALZEN

PREMIUM-LINE



ABB.: E-PW 180 H

BOHREN

FRÄSEN

DREHEN

SÄGEN

SCHLEIFEN

BIEGEN

PRESSEN / SCHNEIDEN

SONSTIGE MASCHINEN

ZUBEHÖR

E-PW 160 H / E-PW 180 H

- » Stahl-Schweißkonstruktionsrahmen
- » 3 Walzen hydraulisch über Planetengetriebe angetrieben
- » 2-fach digitale Anzeige (Unterwalzen)
- » Horizontale und vertikale Arbeitsmöglichkeit (Maschine umlegbar)
- » Gehärtete Standardrollensätze
- » Gehärtete Wellen und Walzen
- » Mobiles Steuerpult
- » seitliche Führungsrollen in 3-Achsen verstellbar

OPTIONALES ZUBEHÖR

- » Rohr- und Profilwalzensätze
- » Stufenlos regelbare Drehzahlverstellung

Bezeichnung	E-PW 160 H	E-PW 180 H
Achsdurchmesser oben	160 mm	180 mm
Achsdurchmesser unten	160 mm	180 mm
Rollendurchmesser	500 mm	580 mm
Maschine umlegbar für horizontale Nutzung	ja	ja
Geschwindigkeiten	3 - 6 m/min	3 - 6 m/min
Motorleistung	400 V / 50 Hz / 22 kW	400 V / 50 Hz / 30 kW
Abmessungen (B x T x H)	2.350 x 2.500 x 2.600 mm	2.400 x 2.600 x 3.000 mm
Gewicht	10.700 kg	12.000 kg
	E-PW 160 H	E-PW 180 H
EAN	4260364294507	4260364298444
Artikel-Nummer	351 0160	351 0180
Preis zzgl. MwSt.	Auf Anfrage	Auf Anfrage
Preis inkl. 19% MwSt.		

E-PW 200 H

HYDRAULISCHE PROFILWALZE

PREMIUM-LINE



ABB.: E-PW 200 H

E-PW 200 H

- » Stahl-Schweißkonstruktionsrahmen
- » 3 Walzen hydraulisch über Planetengetriebe angetrieben
- » 2-fach digitale Anzeige (Unterwalzen)
- » Gehärtete Standard-Rollensätze
- » Gehärtete und geschliffene Wellen
- » Mobiles Steuerpult
- » Seitliche Richtrollen, stufenlos verstellbar zum Spiralbiegen

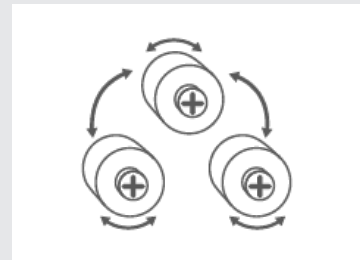

Bezeichnung	E-PW 200 H
Achsdurchmesser oben	200 mm
Rollendurchmesser	650 mm
Maschine umlegbar für horizontale Nutzung	ja
Geschwindigkeiten	2 - 5 m/min
Motorleistung	400 V / 50 Hz / 30 kW
Abmessungen (L x T x H)	3.400 x 2.400 x 2.300 mm
Gewicht	15.000 kg
E-PW 200 H	
EAN	4260364294514
Artikel-Nummer	351 0200
Preis zzgl. MwSt.	auf Anfrage
Preis inkl. 19% MwSt.	

OPTIONALES ZUBEHÖR

- » Rohr- und Profilwalzensätze
- » Stufenlos regelbare Drehzahlverstellung

E-PW 240 H / E-PW 360 H

HYDRAULISCHE PROFILWALZEN

PREMIUM-LINE



ABB.: E-PW 240 H

E-PW 240 H / E-PW 360 H

- » Stahl-Schweißkonstruktionsrahmen
- » 3 Walzen hydraulisch über Planetengetriebe angetrieben
- » 2-fach digitale Anzeige (Unterwalzen)
- » Gehärtete Standard-Rollensätze
- » Gehärtete und geschliffene Wellen
- » Mobiles Steuerpult
- » Standardrollensatz auf Anfrage

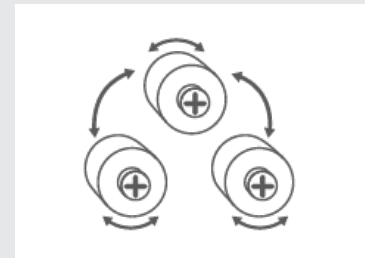

OPTIONALES ZUBEHÖR

- » Rohr- und Profilwalzensätze
- » Stufenlos regelbare Drehzahlverstellung

Bezeichnung	E-PW 240 H	E-PW 360 H
Achsdurchmesser oben	240 mm	360 mm
Rollendurchmesser	700 mm	850 mm
Geschwindigkeiten	2 - 4 m/min	2 - 4 m/min
Motorleistung	400 V / 50 Hz / 44 kW	400 V / 50 Hz / 77 kW
Abmessungen (L x T x H)	3.100 x 2.400 x 3.200 mm	5.000 x 4.250 x 3.750 mm
Gewicht	28.500 kg	55.000 kg
	E-PW 240 H	E-PW 360 H
EAN	4260364296648	4260364296655
Artikel-Nummer	351 1240	351 1360
Preis zzgl. MwSt.	Auf Anfrage	Auf Anfrage
Preis inkl. 19% MwSt.		

Weitere Größen sind auf Anfrage verfügbar.

BOHREN

FRÄSEN

DREHEN

SÄGEN

SCHLEIFEN

BIEGEN

PRESSEN / SCHNEIDEN









SONSTIGE MASCHINEN

ZUBEHÖR







E-PW 35 F / E-PW 40 H / E-PW 50 H

ROLLENSÄTZE

ROLLENSÄTZE IM LIEFERUMFANG

Profil	E-PW 35 F Abmessungen	E-PW 35 F min ø in mm	E-PW 40 H Abmessungen	E-PW 40 H min ø in mm	E-PW 50 H Abmessungen	E-PW 50 H min ø in mm
	60 x 10 40 x 10	500 400	35 x 8	300	60 x 10 20 x 10	600 300
	100 x 15 60 x 10	450 350	50 x 12	400	100 x 15 50 x 10	600 300
	35 x 35 20 x 20	900 300	18 x 18	250	35 x 35 15 x 15	600 300
	60 x 7 50 x 6	700 500	30 x 30 x 5	300	60 x 7 30 x 4	800 500
	60 x 7 50 x 6	700 500	35 x 35 x 5	350	50 x 6 30 x 4	800 500
	60 x 7 50 x 6	700 500	35 x 35 x 5	300	60 x 7 30 x 4	800 500
	UPN 80 UPN 60	1.000 700	UPN 40 x 20	350	UPN 80 UPN 30	800 400
	UPN 80 UPN 30	1.200 800	UPN 35 x 18	500	UPN 80 UPN 30	1.200 600

ROLLENSÄTZE AUS STAHL OPTIONAL

Profil	E-PW 35 F Abmessungen	E-PW 35 F min ø in mm	E-PW 40 H Abmessungen	E-PW 40 H min ø in mm	E-PW 50 H Abmessungen	E-PW 50 H min ø in mm	Preis inkl. 19% MwSt.
	ø 35 ø 30	600 400	ø 22	200	ø 35 ø 20	600 300	Auf Anfrage
	ø 70 x 2 ø 30 x 2	1.000 500	ø 40 x 1,5	500	ø 70 x 2 ø 25 x 1,5	1.200 400	Auf Anfrage
	2" x 2,9 1" x 2,3	1.000 350	ø 1 1/2" x 2,3	200	2" x 2,9 1/2" x 2,3	1.000 300	Auf Anfrage
	70 x 30 x 2 50 x 40 x 3	1.200 1.200	30 x 15 x 2,5	500	70 x 30 x 3 30 x 15 x 2	1.500 400	Auf Anfrage
	50 x 3 40 x 3	1.700 600	25 x 25 x 2	450	50 x 3 20 x 2	1.600 400	Auf Anfrage
	50 x 50 x 5 40 x 40 x 5	1.000 600	35 x 35 x 5	400	50 x 50 x 6 30 x 30 x 3	600 400	Auf Anfrage
	50 x 50 x 6 30 x 30 x 3	1.000 500	30 x 30 x 4	550	50 x 50 x 6 30 x 30 x 3	900 600	Auf Anfrage

KUNSTSTOFFROLLEN ZUM BIEGEN VON EDELSTAHL AUF ANFRAGE.

E-PW 60 H / E-PW 65 H / E-PW 70 H

ROLLENSÄTZE

ROLLENSATZ IM LIEFERUMFANG

Profil	E-PW 60 H Abmessungen	E-PW 60 H min ø in mm	E-PW 65 H Abmessungen	E-PW 65 H min ø in mm	E-PW 70 H Abmessungen	E-PW 70 H min ø in mm
	80 x 20 40 x 10	1.200 400	60 x 10 20 x 5	500 250	60 x 10 20 x 5	500 250
	120 x 25 50 x 10	600 400	80 x 20 50 x 5	500 250	80 x 20 50 x 5	500 250
	50 x 50 20 x 20	800 400	32 x 32 12 x 12	400 250	32 x 32 12 x 12	400 250
	80 x 9 40 x 5	1.000 400	60 x 7 20 x 3	550 250	60 x 7 20 x 3	550 250
	80 x 9 40 x 5	1.200 500	50 x 6 20 x 3	500 250	50 x 6 20 x 3	500 250
	80 x 9 40 x 5	1.000 400	60 x 70 20 x 3	500 250	60 x 70 20 x 3	500 250
	UPN 120 UPN 60	800 500	UPN 80 UPN 30	600 250	UPN 80 UPN 30	600 250
	UPN 120 UPN 60	1.200 600	UPN 65 UPN 30	600 250	UPN 65 UPN 30	600 250

ROLLENSÄTZE AUS STAHL OPTIONAL







Profil	E-PW 60 H Abmessungen	E-PW 60 H min ø in mm	E-PW 65 H Abmessungen	E-PW 65 H min ø in mm	E-PW 70 H Abmessungen	E-PW 70 H min ø in mm	Preis inkl. 19% MwSt.
	ø 50 ø 20	800 400	ø 35 ø 10	350 250	ø 35 ø 10	350 250	Auf Anfrage
	ø 100 x 2 ø 60 x 2	1.600 500	ø 60 x 2 ø 15 x 1,5	600 200	ø 60 x 2 ø 15 x 1,5	600 200	Auf Anfrage
	3" x 3,2 1" x 2,6	1.600 500	2" x 3,91 1/2" x 2,77	400 200	2" x 3,91 1/2" x 2,77	400 200	Auf Anfrage
	80 x 40 x 3 40 x 20 x 2	1.400 500	50 x 25 x 3 20 x 15 x 2	450 250	50 x 25 x 3 20 x 15 x 2	450 250	Auf Anfrage
	70 x 3 40 x 2	1.600 500	45 x 3 20 x 2	600 300	45 x 3 20 x 2	600 300	Auf Anfrage
	70 x 70 x 7 40 x 40 x 5	1.000 500	60 x 60 x 6 30 x 30 x 4	650 350	60 x 60 x 6 30 x 30 x 4	650 350	Auf Anfrage
	70 x 70 x 7 40 x 40 x 5	1.200 600	50 x 50 x 5 30 x 30 x 4	550 350	50 x 50 x 5 30 x 30 x 4	550 350	Auf Anfrage

KUNSTSTOFFROLLEN ZUM BIEGEN VON EDELSTAHL AUF ANFRAGE.





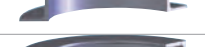

E-PW 80 H / E-PW 100 H / E-PW 120 H

ROLLENSÄTZE

ROLLENSATZ IM LIEFERUMFANG

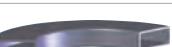
Profil	E-PW 80 H Abmessungen	E-PW 80 H min ø in mm	E-PW 100 H Abmessungen	E-PW 100 H min ø in mm	E-PW 120 H Abmessungen	E-PW 120 H min ø in mm
	100 x 20 80 x 20 30 x 10	2.000 800 300	100 x 20 30 x 10	800 400	125 x 25 30 x 10	1.200 500
	125 x 25 60 x 5	600 300	200 x 30 160 x 35 80 x 5	1.200 800 400	200 x 50 100 x 10	1.000 500
	45 x 45 15 x 15	500 380	60 x 60 15 x 15	750 400	65 x 65 20 x 20	750 500
	80 x 9 25 x 3,5	800 450	90 x 10 30 x 4	1.000 400	100 x 11 30 x 4	800 500
	70 x 8 23 x 3,5	800 280	90 x 10 30 x 4	1.000 400	100 x 11 30 x 4	1.000 500
	80 x 9 30 x 4	800 300	100 x 11 30 x 4	1.000 400	---	---
	UPN 140 UPN 120 UPN 100	1.600 900 800	UPN 180 UPN 30	900 400	UPN 220 UPN 180 UPN 40	1.000 800 500
	UPN 140 UPN 120 UPN 100	1.600 1.000 800	UPN 180 UPN 30	1.000 400	UPN 220 UPN 180 UPN 40	1.200 900 600

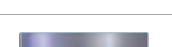
ROLLENSÄTZE AUS STAHL OPTIONAL







Profil	E-PW 80 H Abmessungen	E-PW 80 H min ø in mm	E-PW 100 H Abmessungen	E-PW 100 H min ø in mm	E-PW 120 H Abmessungen	E-PW 120 H min ø in mm	Preis inkl. 19% MwSt.
	ø 50 ø 15	500 380	ø 75 ø 15	800 450	ø 80 ø 20	850 500	Auf Anfrage
	ø 100 x 2,5 ø 15 x 1	1.200 380	ø 125 x 2,5 ø 15 x 1	1.400 450	ø 160 x 4 ø 140 x 3 ø 50 x 2	2.800 1.500 500	Auf Anfrage
	3" x 5,48 1/2" x 2,77	800 380	4" x 4,5 1/2" x 2,77	2.500 450	5" x 6,35 3/4" x 2,87	1.500 500	Auf Anfrage
	80 x 25 x 3 25 x 15 x 2	800 350	100 x 40 x 4 25 x 15 x 2	1.300 450	120 x 40 x 4 30 x 20 x 3	1.800 500	Auf Anfrage
	70 x 3 25 x 2	1.300 350	80 x 5 25 x 2	1.500 450	90 x 5 30 x 3	1.800 500	Auf Anfrage
	80 x 80 x 8 30 x 30 x 3	800 400	100 x 100 x 12 40 x 40 x 4	1.000 700	120 x 120 x 12 40 x 40 x 4	1.200 600	Auf Anfrage
	70 x 70 x 7 30 x 30 x 3	700 450	100 x 100 x 10 40 x 40 x 4	1.500 550	100 x 100 x 10 40 x 40 x 4	1.200 600	Auf Anfrage

Für alle Maschinen der E-PW Baureihe können optional auch Sonderwalzen angefertigt werden.







E-PW 160 H / E-PW 200 H / E-PW 240 H

ROLLENSÄTZE

ROLLENSÄTZE IM LIEFERUMFANG

Profil	E-PW 160 H Abmessungen	E-PW 160 H min ø in mm	E-PW 180 H Abmessungen	E-PW 180 H min ø in mm	E-PW 200 H Abmessungen	E-PW 200 H min ø in mm
	150 x 40 50 x 10	2.500 700	180 x 30	2.500	200 x 50	3.500
	280 x 50 120 x 15	1.500 700	280 x 60	2.000	350 x 80	2.500
	90 x 90 30 x 30	1.500 700	110 x 110	2.000	120 x 120	3.000
	150 x 15	2.000	160 x 20	2.500	200 x 20	3.500
	150 x 15	2.000	150 x 20	3.000	200 x 20	3.500
	UPN 300	2.000	UPN 350	2.500	UPN 380	3.000
	UPN 300	2.500	UPN 350	3.000	UPN 300	2.500

ROLLENSÄTZE AUS STAHL OPTIONAL

Profil	E-PW 160 H Abmessungen	E-PW 160 H min ø in mm	E-PW 180 H Abmessungen	E-PW 180 H min ø in mm	E-PW 200 H Abmessungen	E-PW 200 H min ø in mm	Preis inkl. 19% MwSt.
	ø 90	1.800	ø 110	2.000	ø 120	3.000	Auf Anfrage
	ø 150 x 4	6.000	ø 220 x 4	8.000	ø 273 x 5,6	10.000	Auf Anfrage
	6" x 7,11	3.500	8" x 8,18	4.000	9" x 6,3	4.000	Auf Anfrage
	150 x 50 x 5	4.500	200 x 100 x 8	5.000	220 x 80 x 7	7.000	Auf Anfrage
	120 x 6	4.000	150 x 8	4.500	180 x 10	5.500	Auf Anfrage
	150 x 150 x 18	4.000	180 x 180 x 18	2x500	200 x 200 x 20	3.000	Auf Anfrage
	140 x 140 x 14	5.000	180 x 180 x 15	4.000	180 x 180 x 18	4.000	Auf Anfrage

Für alle Maschinen der E-PW Baureihe können optional auch Sonderwalzen angefertigt werden.

E-4PW 70 H

HYDRAULISCHE PROFILWALZEN



Bezeichnung	E-4PW 70 H
Achsdurchmesser	70 mm
Rollendurchmesser	200 mm
Maschine umlegbar für horizontale Nutzung	ja
Geschwindigkeiten	8 m/min
Motorleistung	400 V / 50 Hz / 3 kW
Abmessungen (L x T x H)	1.200 x 1.100 x 800 mm
Gewicht	1.400 kg
E-4PW 70 H	
EAN	4260364296662
Artikel-Nummer	351 2070
Preis zzgl. MwSt.	EUR 15.950,00
Preis inkl. 19% MwSt.	EUR 18.980,50

E-4PW 70 H

- » Maschinenrahmen als stabile Schweißkonstruktion
- » Auf- und Abwärtsbewegung von Grund- und Seitenwalzen hydraulisch
- » Zwei angetriebene Walzen
- » Führung aus hochfestem und gehärtetem Stahl, auch innerhalb vom Gehäuse
- » Bedienung über mobiles Panel
- » Maschine vertikal und horizontal verwendbar

OPTIONALES ZUBEHÖR

- » Antrieb für 3. Walze

E-4PW 90 H / E-4PW 110 H

HYDRAULISCHE PROFILWALZEN

NEU

PREMIUM-LINE



E-4PW 90 H / E-4PW 110 H

- » 4-Walzen Profilbiegemaschinen mit Direktantrieb mittels Hydromotor und Planetengetriebe für Ober- und Seitenwelle
- » Positionierung der Unter- und Seitenwalzen hydraulisch
- » Antriebswellen aus hochfestem Stahl, gehärtet
- » Fahrbares Bedienpult mit 3 Digitalanzeigen (Unterwalze und Seitenwalzen)

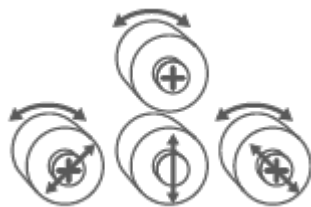











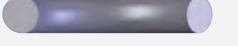
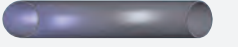

Bezeichnung	E-4PW 90 H	E-4PW 110 H
Achsdurchmesser	90 mm	110 mm
Rollendurchmesser	260 mm	320 mm
Maschine umlegbar für horizontale Nutzung	ja	ja
Geschwindigkeiten	6,37 m/min	4,98 m/min
Motorleistung	400 V / 50 Hz / 5,5 kW	400 V / 50 Hz / 7,5 kW
Abmessungen (L x T x H)	1.700 x 1.450 x 1.200 mm	2.000 x 1.700 x 1.250 mm
Gewicht	2.800 kg	4.500 kg
	E-4PW 90 H	E-4PW 110 H
EAN	4260364296679	4260364296686
Artikel-Nummer	351 2090	351 2110
Preis zzgl. MwSt.	Auf Anfrage	Auf Anfrage
Preis inkl. 19% MwSt.		

BOHREN
FRÄSEN
DREHEN
SÄGEN
SCHLEIFEN
BIEGEN
PRESSEN / SCHNEIDEN
SONSTIGE MASCHINEN
ZUBEHÖR

E-4PW 70 H / E-4PW 90 H / E-4PW 110 H

ROLLENSÄTZE

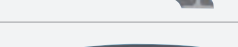
Rollensätze

Profil Typ	E-4PW 70 H		E-4PW 90 H		E-4PW 110 H		
	Größe	Min Ø	Größe	Min Ø	Größe	Min Ø	
	60 x 10 20 x 5	500 250	100 x 20 80 x 20 30 x 10	2.000 800 300	100 x 20 30 x 10	800 400	Standard
	80 x 20 50 x 5	500 250	125 x 25 60 x 5	600 300	200 x 30 160 x 35 80 x 5	1.200 800 400	Standard
	32 x 32 12 x 12	400 250	45 x 45 15 x 15	500 380	60 x 60 15 x 15	750 400	Standard
	Ø 35 Ø 10	350 250	Ø 50 Ø 15	500 380	Ø 75 Ø 15	800 450	Optional
	Ø 60 x 2 Ø 15 x 1,5	600 200	Ø 100 x 2,5 Ø 15 x 1	1.200 380	Ø 120 x 2,5 Ø 15 x 1	1.400 450	Optional
	Ø 2" x 3,91 Ø 1/2" x 2,77	400 200	Ø 3" x 5,48 Ø 1/2" x 2,77	800 380	Ø 4" x 6,02 Ø 1/2" x 2,77	1.000 450	Optional
	50 x 25 x 3 20 x 15 x 2	450 250	80 x 25 x 3 25 x 15 x 2	800 350	100 x 40 x 4 25 x 15 x 2	1.300 450	Optional
	45 x 3 20 x 2	600 300	70 x 3 25 x 2	1.300 400	80 x 5 25 x 2	1.500 450	Optional
	60 x 60 x 6 30 x 30 x 4	650 350	80 x 80 x 8 30 x 30 x 3	800 450	100 x 100 x 12 40 x 40 x 4	1.000 700	Optional
	50 x 50 x 5 30 x 30 x 4	550 350	70 x 70 x 7 30 x 30 x 3	700 460	100 x 100 x 10 40 x 40 x 4	1.000 550	Optional
	60 x 7 20 x 3	550 250	80 x 9 25 x 3,5	800 280	100 x 11 30 x 4	1.000 400	Standard
	50 x 6 20 x 3	500 250	70 x 8 25 x 3,5	800 280	90 x 10 30 x 4	1.000 400	Standard
	60 x 70 20 x 3	500 250	80 x 9 30 x 4	800 300	100 x 11 30 x 4	1.000 400	Optional
	UPN 80 UPN 30	600 250	UPN 140 UPN 120 UPN 100	1.600 900 600	UPN 180 UPN 30	900 400	Standard
	UPN 65 UPN 30	600 250	UPN 140 UPN 120 UPN 100	1.600 1.000 800	UPN 180 UPN 30	1.000 400	Standard
	IPN 80	600	IPN 120 IPN 80	600 400	IPN 180 IPN 80	1.000 400	Optional

KUNSTSTOFFROLLEN ZUM BIEGEN VON EDELSTAHL AUF ANFRAGE.

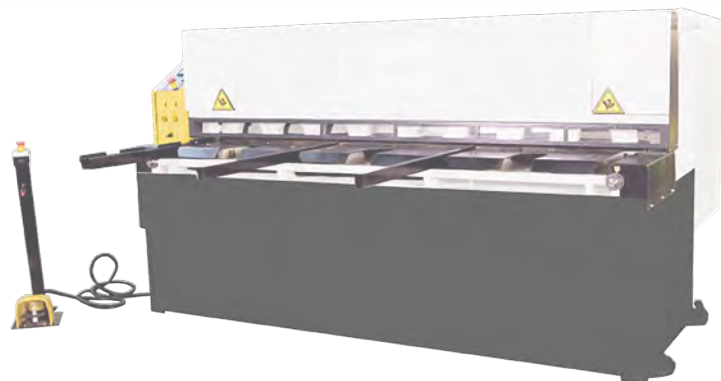

Schneiden

EK 1 / EK 2 / EK 3 / EK 8-E

AUSKLINKMASCHINEN FÜR ROHRE



ABB.: EK 2



ABB.: EK 8-E

EK 1 / EK 2 / EK 3 / EK 8-E FÜR VERSCHIEDENE DURCHMESSER

- » Zum Ausklinken von Rohren aus Stahl, Edelstahl und Buntmetallen bis 3 mm Wandstärke
- » Verschiedene Rohrdurchmesser in einem Gerät kombiniert
- » Hohe Produktivität bei geringer Investition
- » Saubere Kanten, erfordert kein Nacharbeiten
- » Geringer Kraftaufwand durch Exzenterwelle (EK 1 - 3)
- » Auslinkschnitt motorisch (nur bei Modell EK 8-E)

ANWENDUNGSBEISPIEL

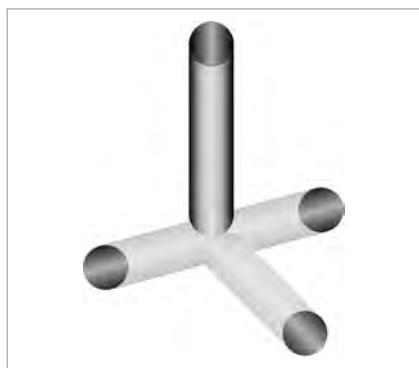

Bezeichnung	EK 1	EK 2	EK 3	EK 8-E
Außendurchmesser Rohr max.	1/4", 3/8", 1/2"	3/4", 1", 1-1/4"	1-1/2", 2"	1/4" bis 2"
max. Wanddicke	3 mm	3 mm	3 mm	3 mm
Gewicht	6 kg	8 kg	15 kg	98 kg
	EK 1	EK 2	EK 3	EK 8-E
EAN	4260364292367	4260364292374	4260364292381	4260364297362
Artikel-Nummer	225 1001	225 1002	225 1003	325 1008
Preis zzgl. MwSt.	EUR 195,00	EUR 225,00	EUR 315,00	EUR 1.985,00
Preis inkl. 19% MwSt.	EUR 232,05	EUR 267,75	EUR 374,85	EUR 2.362,15

AM 4T / AM 4T-3,0 / AM 4PT / HAM-P 3,0

MANUELLE AUSKLINKMASCHINEN



ABB.: AM 4T



ABB.: AM 4PT

NEU



ABB.: HAM-P 3,0

AM 4T / AM 4T-3,0 / AM 4PT / HAM-P 3,0

- » Robuste Eckstanzmaschine mit hoher Presskraft
- » Gratfreier Schnitt durch Präzisionsschneidkanten aus hochwertigem Stahl
- » Universell einstellbare Anschläge für die Serienproduktion
- » Zum Ausstanzen von Ecken, Formen, usw.
- » Körper aus hochwertigem Grauguss
- » Keine Verbiegung der Schnittkante möglich

Modell AM 4 PT (Standmodell) ohne Handhebel, Bedienung über Fußpedal
Modell HAM-P 3,0 (Standmodell) mit pneumatischem Antrieb (bis 8 bar)

Bezeichnung	AM 4T	AM 4T - 3,0	AM 4PT	HAM-P 3,0
max. Blechstärke	1,5 mm	3,0 mm	1,5 mm	3,0 mm
max. Stanzlänge	152 x 152 mm	100 x 100 mm	80 x 80 mm	130 x 130 mm
Schnittwinkel	90°	90°	90°	90°
Stößelhub	20 mm	30 mm	25 mm	28 - 30 mm
Tischgröße	460 x 310 mm	450 x 300 mm	310 x 310 mm	600 x 460 mm
Abmessungen (L x T x H)	530 x 520 x 580 mm	460 x 450 x 760 mm	510 x 400 x 1.150 mm	600 x 680 x 1.255 mm
Gewicht	75 kg	105 kg	74 kg	188 kg
	AM 4T	AM 4T - 3,0	AM 4PT	HAM-P 3,0
EAN	4260364292398	4260364299540	4260364298451	4260657651758
Artikel-Nummer	225 1040	225 3040	225 2040	225 2030
Preis zzgl. MwSt.	EUR 485,00	EUR 725,00	EUR 895,00	
Preis inkl. 19% MwSt.	EUR 577,15	EUR 863,75	EUR 1.065,05	

BOHREN

FRÄSEN

DREHEN

SÄGEN

SCHLEIFEN

BIEGEN

SCHNEIDEN /
PRESSEN

SONSTIGE
MASCHINEN

ZUBEHÖR

E-HAM 4 F / E-HAM 6 VP

HYDRAULISCHE AUSKLINKMASCHINEN

PREMIUM-LINE



ABB.: E-HAM 6 VP



HINTERE LOCHSTANZEINHEIT
NUR BEI MODELL E-HAM 6 VP

ANWENDUNGSBEISPIELE

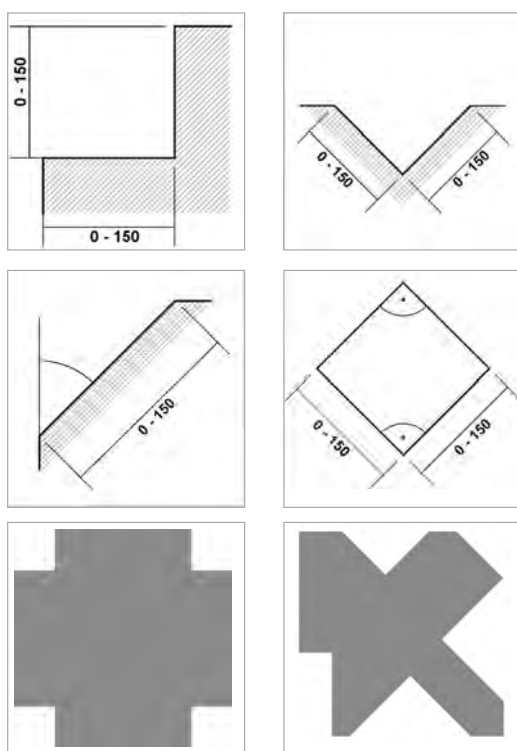

Bezeichnung	E-HAM 4 F	E-HAM 6 VP
Materialstärke - ST 37	4 mm (90°)	6 mm (60 - 140°) 4 mm (30-59°)
Materialstärke - Edelstahl	2,5 mm (90°)	3 mm (60 - 140°) 2,5 mm (30-59°)
Tischgröße	685 x 590 mm	1.150 x 610 mm
Schnittwinkel	90°	30 - 140°
Max. Schneidvorgänge	50 je min.	30 je min.
Max. Stanzlänge	197 x 197 mm	200 x 200 mm
Öltank	45 Liter	35 Liter
Schnittdruck	120 bar	200 bar
Motorleistung	4 kW	4 kW
Abmessungen (L x T x H)	1.120 x 1.200 x 1.600 mm	1.150 x 1.160 x 1.440 mm
Gewicht	500 kg	1.050 kg
	E-HAM 4 F	E-HAM 6 VP
EAN	353 1004	4260364296693
Artikel-Nummer	4260364298819	353 1006
Preis zzgl. MwSt.	EUR 6.985,00	EUR 13.200,00
Preis inkl. 19% MwSt.	EUR 8.312,15	EUR 15.708,00

E-KS 1,8 M

KREISSCHERE

PREMIUM-LINE



E-KS 1,8 M

Elektrische Kreisschere zum Schneiden verschiedener Materialien.

- » Werkstückklemmung und Messereinstellung manuell
- » Äußerst stabile und robuste Schweißkonstruktion
- » Messer aus Spezialstahl K2379, bronzegelagert
- » Messer sind gehärtet, einstell- und nachschleifbar
- » Getriebemotor mit Bremssystem
- » Zentralschmierung
- » Sehr gutes Preis-Leistungsverhältnis

OPTIONALES ZUBEHÖR

- » Pneumatische Blechklemmung

Bezeichnung	E-KS 1,8 M
Blechstärke (St 42)	max. 2,0 mm
Min. Werkstück Ø	100 mm
Max. Werkstück Ø	1.000 mm
Schnittgeschwindigkeit	7,5 m/min
Motorleistung	1,1 kW
Ausladung	700 mm
Halsweite	280 mm
Abmessungen (L x T x H)	1.350 x 400 x 1.300 mm
Gewicht	220 kg
	E-KS 1,8 M
EAN	4260364296709
Artikel-Nummer	353 1018
Preis zzgl. MwSt.	EUR 3.850,00
Preis inkl. 19% MwSt.	EUR 4.581,50

BOHREN

FRÄSEN

DREHEN

SÄGEN

SCHLEIFEN

BIEGEN

SCHNEIDEN /
PRESSEN

SONSTIGE
MASCHINEN

ZUBEHÖR

E-KS 3,5 M / E-KS 5 M

KREISSCHEREN

PREMIUM-LINE



ABB.: E-KS 3,5 M

E-KS 3,5 M / E-KS 5 M

Elektrische Kreisschere zum Schneiden verschiedener Materialien.

- » Werkstückklemmung hydraulisch, Messereinstellung manuell (E-KS 3,5 M)
- » Werkstückklemmung und Messereinstellung hydraulisch (E-KS 5 M)
- » Äußerst stabile und robuste Schweißkonstruktion
- » Messer aus Spezialstahl K2379, bronzegelagert
- » Messer sind gehärtet, einstell- und nachschleifbar
- » Getriebemotor mit Bremssystem
- » Zentralschmierung
- » Hydraulisch getriebenes Blechzentrierungssystem
- » Sehr gutes Preis-Leistungsverhältnis

Bezeichnung	E-KS 3,5 M	E-KS 5 M
Blechstärke (St 37)	max. 3,5 mm	max. 5,0 mm
Min. Werkstück Ø	200 mm	250 mm
Max. Werkstück Ø	1.200 mm	2.000 mm
Schnittgeschwindigkeit	6,1 m/min	4,1 m/min
Motorleistung	400 V / 50 Hz / 2,2 kW	400 V / 50 Hz / 2,2 kW
Ausladung	750 mm	880 mm
Halsweite	250 mm	300 mm
Abmessungen (L x T x H)	2.000 x 600 x 1.400 mm	3.000 x 750 x 1.400 mm
Gewicht	750 kg	1.350 kg
	E-KS 3,5 M	E-KS 5 M
EAN	4260364294521	4260364294538
Artikel-Nummer	353 1035	353 1050
Preis zzgl. MwSt.	EUR 10.450,00	EUR 15.400,00
Preis inkl. 19% MwSt.	EUR 12.435,50	EUR 18.326,00

HS 125 / HS 150 / HS 300

HANDHEBELBLECHSCHEREN



ABB.: HS 125

ABB.: HS 300

HS 125 / HS 150 / HS 300

- » Zum Schneiden von Blechen und Blechprofilen
- » In dem Obermesser befindet sich eine Durchlassbohrung für das Abtrennen von Rundmaterial
- » Über die komplette Schnittlänge kraftschonendes und leichtes Trennen
- » Durch einen verstellbaren Niederhalter wird das Werkstück positioniert
- » Schere ist durch eine starke Feder gegen selbständiges Schließen gesichert
- » Handgriff stabil ausgeführt, dadurch ist eine sichere Bedienung gewährleistet
- » Ergonomische Schneidgeometrie
- » Standfeste Messer
- » Robuster Scherenkörper
- » Stabiler Standfuß mit Befestigungsbohrungen

Bezeichnung	HS 125	HS 150	HS 300
Rundmaterial	Ø 11 mm	Ø 11 mm	Ø 13 mm
Materiallängen	127 mm	152 mm	304 mm
Materialstärken	6 mm	6 mm	6 mm
Gewicht	9 kg	10 kg	26 kg
	HS 125	HS 150	HS 300
EAN	4260364292404	4260364292411	4260364292428
Artikel-Nummer	226 0125	226 0150	226 0300
Preis zzgl. MwSt.	EUR 105,00	EUR 145,00	EUR 205,00
Preis inkl. 19% MwSt.	EUR 124,95	EUR 172,55	EUR 243,95

Bezeichnung	Ersatzmesser für HS 125	Ersatzmesser für HS 150	Ersatzmesser für HS 300
EAN	4260364292435	4260364292442	4260364292459
Artikel-Nummer	547 0125	547 0150	547 0300
Preis zzgl. MwSt.	EUR 35,00	EUR 45,00	EUR 95,00
Preis inkl. 19% MwSt.	EUR 41,65	EUR 53,55	EUR 113,05

BOHREN

FRÄSEN

DREHEN

SÄGEN

SCHLEIFEN

BIEGEN

SCHNEIDEN /
PRESSEN

SONSTIGE
MASCHINEN

ZUBEHÖR

TFS 1.050-1,0

TAFELSCHERE



Tafelscheren

TFS 1.050-1,0

UNIVERSELLE SCHERE FÜR BLECHE,
PAPIER UND ANDERE MATERIALIEN

- » Sehr stabile und robuste Konstruktion
- » Rückzug der Schneide über Feder
- » Mit manuellem Niederhalter für perfekte
Schnittergebnisse
- » Großer Arbeitstisch
- » Ablagefach
- » Über Handkurbel verstellbarer Parallelanschlag
- » Hervorragendes Preis-Leistungsverhältnis

- » **Schneidleistung bezieht sich auf 24 kg/m²
Blechbiegegrenze**
- » **Blechstärke für VA: Faktor 0,5**
- » **Blechstärke für Aluminium: Faktor 1,2**

Bezeichnung	TFS 1.050-1,0
Blechstärke	max. 1 mm
Arbeitsbreite	1.000 mm
Abmessungen (L x T x H)	1.500 x 1.275 x 1.500 mm
Gewicht	240 kg

	TFS 1.050-1,0
EAN	4260364292473
Artikel-Nummer	225 0715
Preis zzgl. MwSt.	EUR 1.650,00
Preis inkl. 19% MwSt.	EUR 1.963,50

E-TFS 1.050-1,5 / E-TFS 1.350-1,5

TAFELSCHEREN

PREMIUM-LINE



ABB.: E-TFS 1.050-1,5

Schwere Gusskonstruktion, keine Schweißkonstruktion.

E-TFS 1.050-1,5 / E-TFS 1.350-1,5

UNIVERSELLE SCHERE FÜR
BLECHE UND ANDERE
MATERIALIEN

- » Ideal für Industrie und Handwerk
- » Sehr hochwertige Verarbeitung
- » Für Stahlplatten bis zu 1,5 mm
- » Mit variablem Niederhalter für perfekte
Schnittergebnisse
- » Großer Arbeitstisch
- » Schwere Gusskonstruktion, keine
Schweißkonstruktion

- » **Schneidleistung bezieht sich auf 24 kg/m²
Blechbiegegrenze**
- » **Blechstärke für VA: Faktor 0,5**
- » **Blechstärke für Aluminium: Faktor 1,2**

Bezeichnung	E-TFS 1.050-1,5	E-TFS 1.350-1,5
Messrerlänge	1.050 mm	1.350 mm
Blechstärke	max. 1,5 mm	max. 1,5 mm
Arbeitsbreite	1.000 mm	1.300 mm
Tischgröße	600 x 1.270 mm	600 x 1.570 mm
Abmessungen (L x T x H)	1.980 x 840 x 1.160 mm	2.280 x 840 x 1.160 mm
Gewicht	420 kg	510 kg

	E-TFS 1.050-1,5	E-TFS 1.350-1,5
EAN	4260364297218	4260364297225
Artikel-Nummer	353 1051	353 1350
Preis zzgl. MwSt.	EUR 2.750,00	EUR 3.150,00
Preis inkl. 19% MwSt.	EUR 3.272,50	EUR 3.748,50

BOHREN

FRÄSEN

DREHEN

SÄGEN

SCHLEIFEN

BIEGEN

SCHNEIDEN /
PRESSEN

SONSTIGE
MASCHINEN

ZUBEHÖR

E-MTSK-MODELLE

MOTORISCHE TAFELSCHEREN MIT SCHNITTAUSWURF
HINTEN ODER VORNE

NEU

PREMIUM-LINE



ABB.: E - MTSK 3.060-4,0 MIT OPTIONALER
TOUCHSCREEN-STEUERUNG

Tafelscheren

E-MTSK-MODELLE

Ideal bei eingeschränkten Raumverhältnissen oder wenn hauptsächlich kleine Teile geschnitten werden.

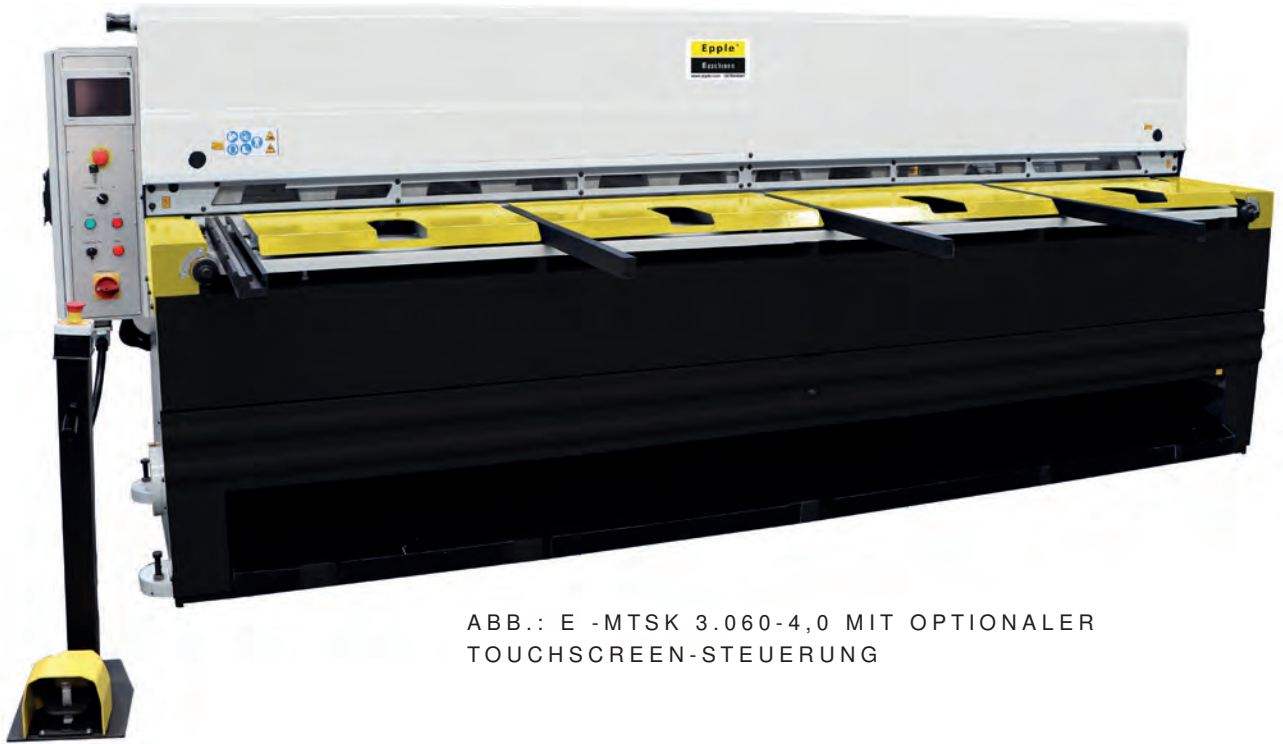
- » Auflagetisch mit Kugelrollen, T-Nuten und seitlichem Anschlag mit Skala,
- » Automatischer Niederhalter zum Fixieren des Bleches
- » Schnitlinienbeleuchtung mit Schattenriss
- » Schnittspalteinstellung vorne
- » Schnittmesser aus Werkzeugstahl mit 2 Schneiden
- » Hinteranschlag mit Kugelumlaufspindeln
- » Pneumatische Blechhochhaltevorrichtung
- » Blechauswurf wahlweise an Vorder- oder Rückseite der Maschine
- » Mobilteil mit Fußpedal und Not-Aus-Taster



ABB.: E - MTSK 3.060-4,0 RÜCKSEITE
BLECHAUSWURF NACH VORNE
(AUF VORDERAUSWURF EINGESTELLT)



ABB.: E - MTSK 3.060-4,0 RÜCKSEITE
BLECHAUSWURF NACH HINTEN
(AUF AUSWURF HINTEN EINGESTELLT)

» Schneidleistung bezieht sich auf 24 kg/m²
Blechbiegegrenze
» Blechstärke für VA: Faktor 0,5
» Blechstärke für Aluminium: Faktor 1,2

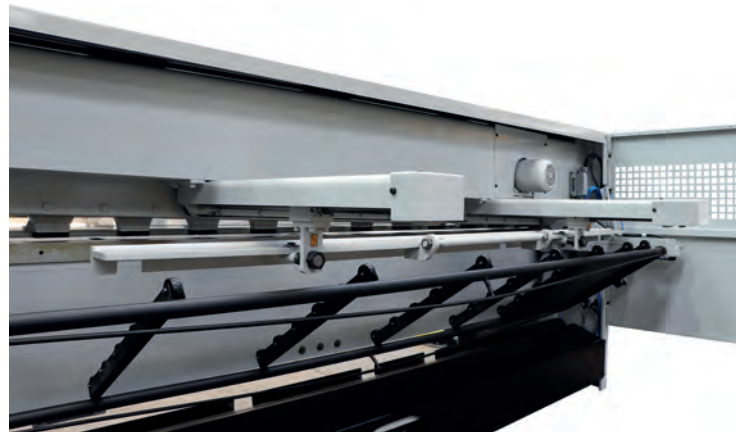
Bezeichnung	E-MTSK 1.100-6,0	E-MTSK 1.560-5,0	E-MTSK 2.060-4,0	E-MTSK 2.560-4,0	E-MTSK 3.060-4,0
Schnittlänge	1.100 mm	1.560 mm	2.060 mm	2.560 mm	3.060 mm
Max. Blechstärke	6 mm	5 mm	4 mm	4 mm	4 mm
Schnittwinkel	2°	2°	1°30'	1°30'	1°30'
Hubzahl pro min	31	31	31	31	31
Arbeitshöhe	800 mm	800 mm	830 mm	800 mm	830 mm
Hinteranschlag	0-750 mm	0-750 mm	0-750 mm	0-750 mm	0-750 mm
Tischbreite	455 mm	455 mm	450 mm	455 mm	450 mm
Motorleistung	400 V / 50 Hz / 7,5 kW	400 V / 50 Hz / 7,5 kW	400 V / 50 Hz / 7,5 kW	400 V / 50 Hz / 7,5 kW	400 V / 50 Hz / 7,5 kW
Abmessungen (L x T x H)	1.750 x 2.250 x 1.400 mm	2.300 x 2.250 x 1.400 mm	2.600 x 2.250 x 1.400 mm	3.100 x 2.250 x 1.400 mm	3.600 x 2.250 x 1.400 mm
Gewicht	2.000 kg	2.500 kg	3.000 kg	3.500 kg	4.000 kg
	E-MTSK 1.100-6,0	E-MTSK 1.560-5,0	E-MTSK 2.060-4,0	E-MTSK 2.560-4,0	E-MTSK 3.060-4,0
EAN	4260364299557	4260364299564	4260364299571	4260364299588	4260364299595
Artikel-Nummer	340 8116	340 8155	340 8204	340 8254	340 8304
Preis zzgl. MwSt.	EUR 13.985,00	EUR 14.785,00	EUR 16.585,00	EUR 18.585,00	Auf Anfrage
Preis inkl. 19% MwSt.	EUR 16.642,15	EUR 17.594,15	EUR 19.736,15	EUR 22.116,15	

E - MTBS - MODELLE

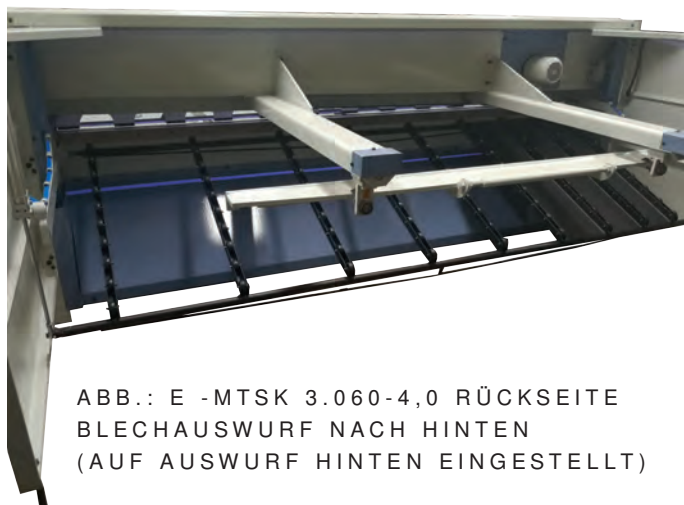
MOTORISCHE TAFELSCHEREN

PREMIUM-LINE



ABB.: E - MTBS 1.350-3,0

Motorische Tafelscheren für Materialstärken bis zu 3 mm zum Schneiden von Metallen und anderen Werkstoffen in Plattenform. Motor, Bremsanlage mit Kühlsystem und Kupplungsglocke ermöglichen einen leisen Betrieb, zudem wurde der Energieverbrauch auf ein Minimum reduziert.

Tafelscheren

E - MTBS - MODELLE

- » Hochwertige, schwere und stabile Stahlschweißkonstruktion
- » Hinteranschlag manuell, 750 mm Weg, Einstellung über Handrad vorne
- » Sicherheitssystem im hinteren Bereich
- » Mit Finger-Schutz-Barrieren
- » LED-Arbeitsleuchte im Schnittbereich
- » Bedienung mit Fußpedal
- » Gehärtete, beidseitig verwendbare Messer
- » Not-Aus-Schalter, mobiles Fußpedal
- » Blech-Griff-Arme

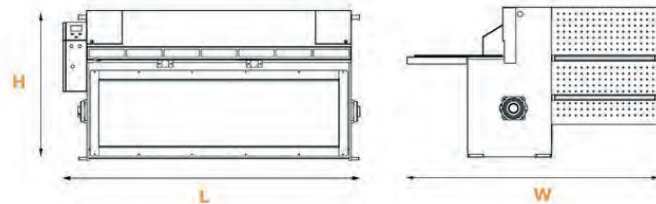

- » Schneidleistung bezieht sich auf 24 kg/m² Blechbiegegrenze
- » Blechstärke für VA: Faktor 0,5
- » Blechstärke für Aluminium: Faktor 1,2

Bezeichnung	E-MTBS 1.350-3,0	E-MTBS 2.050-3,0	E-MTBS 2.550-2,0	E-MTBS 3.050-2,0
Blechstärke (St 37)	max. 3,0 mm	max. 3,0 mm	max. 2,0 mm	max. 2,0 mm
Arbeitsbreite	1.350 mm	2.050 mm	2.550 mm	3.050 mm
Hubzahl pro min	35 mm/min	35 mm/min	35 mm/min	35 mm/min
Tischtiefe	390 mm	390 mm	390 mm	390 mm
Tischhöhe	850 mm	850 mm	850 mm	850 mm
Motorleistung	400 V / 50 Hz / 3 kW	400 V / 50 Hz / 4 kW	400 V / 50 Hz / 4 kW	400 V / 50 Hz / 4 kW
Abmessungen (L x T x H)	2.150 x 1.930 x 1.310 mm	2.150 x 2.700 x 1.310 mm	3.200 x 2.150 x 1.310 mm	3.700 x 2.150 x 1.310 mm
Gewicht	1.260 kg	1.760 kg	1.960 kg	2.210 kg
	E-MTBS 1.350-3,0	E-MTBS 2.050-3,0	E-MTBS 2.550-2,0	E-MTBS 3.050-2,0
EAN	4260364294569	4260364294583	4260657650683	4260364296716
Artikel-Nummer	340 7135	340 7203	340 7252	340 7302
Preis zzgl. MwSt.	EUR 8.800,00	EUR 10.560,00		
Preis inkl. 19% MwSt.	EUR 10.472,00	EUR 12.566,40		

E-MTBS-MODELLE

MOTORISCHE TAFELSCHEREN

PREMIUM-LINE



ABB.: E - MTBS 3.050-4,0

Motorische Tafelscheren für Materialstärken bis zu 4 mm zum Schneiden von Metallen und anderen Werkstoffen in Plattenform. Motor, Bremsanlage mit Kühlsystem und Kupplungsglocke ermöglichen einen leisen Betrieb, zudem wurde der Energieverbrauch auf ein Minimum reduziert.

E - MTBS - MODELLE

- » Hochwertige, schwere und stabile Stahlschweißkonstruktion
- » Motorischer Hinteranschlag, 750 mm Weg, mit Kugelgewindeantrieb
- » Sicherheitssystem im hinteren Bereich
- » Mit Finger-Schutz-Barriere
- » LED-Arbeitsleuchte im Schnittbereich
- » Bedienung mit Fußpedal
- » Gehärtete, beidseitig verwendbare Messer
- » Schnittspalteinstellung von vorne
- » Not-Aus-Schalter, mobiles Fußpedal
- » Blech-Griff-Arme

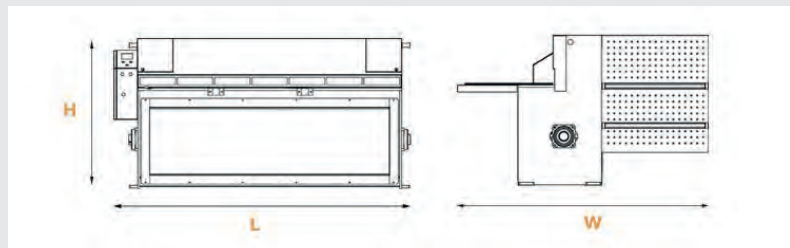

- » **Schneidleistung bezieht sich auf 24 kg/m² Blechbiegegrenze**
- » **Blechstärke für VA: Faktor 0,5**
- » **Blechstärke für Aluminium: Faktor 1,2**

Bezeichnung	E-MTBS 2.050-4,0	E-MTBS 2.550-4,0	E-MTBS 3.050-4,0
Blechstärke (St 37)	max. 4,0 mm	max. 4,0 mm	max. 4,0 mm
Arbeitsbreite	2.050 mm	2.550 mm	3.050 mm
Hubzahl pro min	41 mm/min	41 mm/min	41 mm/min
Motorleistung	400 V / 50 Hz / 7,5 kW	400 V / 50 Hz / 7,5 kW	400 V / 50 Hz / 7,5 kW
Tischtiefe	455 mm	455 mm	455 mm
Tischhöhe	850 mm	850 mm	850 mm
Abmessungen (L x T x H)	2.700 x 2.150 x 1.450 mm	3.200 x 2.150 x 1.450 mm	3.700 x 2.150 x 1.450 mm
Gewicht	3.010 kg	3.510 kg	4.010 kg
	E-MTBS 2.050-4,0	E-MTBS 2.550-4,0	E-MTBS 3.050-4,0
EAN	4260364294606	4260364296723	4260364296730
Artikel-Nummer	340 7204	340 7254	340 7305
Preis zzgl. MwSt.		Auf Anfrage	Auf Anfrage
Preis inkl. 19% MwSt.			

BOHREN

FRÄSEN

DREHEN

SÄGEN

SCHLEIFEN

BIEGEN

SCHNEIDEN / PRESSEN

SONSTIGE MASCHINEN

ZUBEHÖR

E-HTBS-MODELLE

HYDRAULISCHE TAFELSCHEREN

PREMIUM-LINE

Hydraulische Tafelscheren zum Schneiden für Materialstärken bis 20 mm.



ABB.: E -HTBS 3.060-8

Tafelscheren

E-HTBS MODELLE

- » Hochwertige, schwere und stabile Stahlschweißkonstruktion
- » Hydraulik und Ventile von Bosch-Rexroth
- » Doppelt wirkende Hydraulikzylinder
- » Hinteranschlag motorisch mit NC-Steuerung ELGO
- » Lichtschranken-Sicherheitssystem im hinteren Bereich
- » Fingerschutz vorn
- » Zentrale Schnittspaltverstellung
- » Bedienung über Fußpedal
- » Not-Aus-Schalter mit mobilem Fußpedal
- » Blech-Griff-Arme

OPTIONALES ZUBEHÖR

- » Aufklappbarer Fingerschutz
- » Laser-Schnittlinienanzeige
- » Blechhochhalter hinten
- » Auflagearme mit Skala

» **Schneidleistung bezieht sich auf Festigkeit 24 kg/m**
» **Blechstärke für VA: Faktor 0,5**

Bezeichnung	E-HTBS 2.560-6	E-HTBS 3.060-6	E-HTBS 3.060-8	E-HTBS 3.660-6	E-HTBS 4.060-6
Blechstärke (St 37)	6 mm	6 mm	8 mm	6 mm	6 mm
Arbeitsbreite	2.560 mm	3.060 mm	3.060 mm	3.660 mm	4.060 mm
Tischhöhe	800 mm	800 mm	800 mm	800 mm	900 mm
Schnittwinkel	1,6°	1,6°	1,8°	1,2°	1,2°
Hubzahl pro min	15	17	17	20	23
Motorleistung	11 kW	11 kW	15 kW	11 kW	11 kW
Abmessungen (L x T x H)	3.190 x 2.940 x 1.570 mm	3.690 x 3.000 x 1.570 mm	3.740 x 3.080 x 1.650 mm	4.400 x 3.080 x 1.650 mm	4.710 x 3.190 x 1.750 mm
Gewicht	4.670 kg	5.450 kg	6.380 kg	7.300 kg	9.150 kg

	E-HTBS 2.560-6	E-HTBS 3.060-6	E-HTBS 3.060-8	E-HTBS 3.660-6	E-HTBS 4.060-6
EAN	4260364298079	4260364298086	4260364298093	4260364298109	4260364298116
Artikel-Nummer	311 1256	311 1306	311 1308	311 1366	311 1406
Preis zzgl. MwSt.	Auf Anfrage	Auf Anfrage	Auf Anfrage	Auf Anfrage	Auf Anfrage
Preis inkl. 19% MwSt.					

E-HSTS-MODELLE

HYDRAULISCHE TAFELSCHEREN

PREMIUM-LINE



ABB.: E -HSTS 3.060-13

E-HSTS MODELLE

- » Sehr schwere, starre Maschine für den professionellen Dauerbetrieb
- » Hinteranschlag 1.000 mm, digital steuerbar
- » Vordere Auflagen und Tragarm 1.000 mm mit T-Nut und Skala
- » Arbeitstisch mit Füllplatten und Rollkugeln
- » Obermesser mit 2 Schneiden Hub
- » Obermesser einstellbar zur Erhöhung der Schnitzzahl
- » Digitaler Hubzähler
- » Untermesser mit 4 Schneiden Einstellungen
- » Messerspalt manuell
- » Schattenlinieneinrichtung mit fluoreszierender Beleuchtung
- » Durchsichtiger Fingerschutz und seitlicher Halsschutz
- » Fußpedalsteuerung für Einzelschnitt und Zyklus
- » Not-Aus-Taster

OPTIONALES ZUBEHÖR

- » Andere Längen Tragearme vorn
- » Winkelmesser
- » Arbeitszähler
- » Pneumatisches Abstützsystem hinten für Dünoblech
- » Sicherheitsabdeckung hinten
- » Niederhalter
- » Fingerschutz auf 1.000 mm aufklappbar
- » Halslücke tiefer als Standard

» **Schneidleistung bezieht sich auf Festigkeit 24 kg/m**
» **Blechstärke für VA: Faktor 0,5**

Bezeichnung	E-HSTS 3.060-6	E-HSTS 3.060-10	E-HSTS 3.060-13	E-HSTS 3.060-16	E-HSTS 3.060-20	E-HSTS 4.060-13
Blechstärke (St 37)	6 mm	10 mm	13 mm	16 mm	20 mm	13 mm
Arbeitsbreite	3.060 mm	3.060 mm	3.060 mm	3.060 mm	3.060 mm	4.060 mm
Tischhöhe	800 mm	800 mm	900 mm	900 mm	900 mm	900 mm
Schnittwinkel	1,5°	2°	2,4°	2,7°	3°	2,2°
Hubzahl pro min	17	17	17	17	18	23
Motorleistung	11 kW	22 kW	30 kW	30 kW	37 kW	30 kW
Abmessungen (L x T x H)	3.770 x 3.100 x 1.825 mm	3.850 x 3.275 x 1.850 mm	3.880 x 3.485 x 2.060 mm	3.840 x 3.550 x 2.230 mm	3.900 x 3.540 x 2.230 mm	4.830 x 3.375 x 2.160 mm
Gewicht	7.000 kg	8.900 kg	11.500 kg	15.500 kg	19.600 kg	16.100 kg

	E-HSTS 3.060-6	E-HSTS 3.060-10	E-HSTS 3.060-13	E-HSTS 3.060-16	E-HSTS 3.060-20	E-HSTS 4.060-13
EAN	4260364298130	4260364298147	4260364298154	4260364298161	4260364298178	4260364298185
Artikel-Nummer	311 2306	311 2310	311 2313	311 2316	311 2320	311 2413
Preis zzgl. MwSt.	Auf Anfrage	Auf Anfrage	Auf Anfrage	Auf Anfrage	Auf Anfrage	Auf Anfrage
Preis inkl. 19% MwSt.						

BOHREN

FRÄSEN

DREHEN

SÄGEN

SCHLEIFEN

BIEGEN

SCHNEIDEN /
PRESSEN

SONSTIGE
MASCHINEN

ZUBEHÖR

E-HTS CNC-MODELLE

HYDRAULISCHE TAFELSCHEREN

PREMIUM-LINE



ABB.: E -HTS 6.070-6

Tafelscheren

CNC-Tafelschere mit Kulissenschnitt. Verstellung von Schnittwinkel und Hinteranschlag über die Steuerung.

E-HTS MODELLE

- » Hochwertige, schwere und stabile Stahlschweißkonstruktion
- » Hydraulik und Ventile von Bosch-Rexroth
- » Doppelt wirkende Hydraulikzylinder
- » Mit hydraulischem Antrieb- und Kulissenschnittsystem
- » CNC-Steuerung Cybelec 8W
- » Hinteranschlag motorisch 6 - 750 mm
- » Lichtschranken-Sicherheitssystem im hinteren Bereich
- » Fingerschutz vorn (erstes Segment, 1.000 mm, aufklappbar)
- » Schnittspaltverstellung automatisch
- » Schnittwinkelverstellung
- » Bedienung mit Fußpedal (mit Not-Aus-Schalter)
- » Einzel- und Dauerhub über Fußpedal bedienbar
- » Tip-Betrieb mit Druckknöpfen am Schaltpult
- » Tischaufbau geschlossene Ausführung, mit auswechselbaren Auflageblechen und Kugelrollen
- » Seitenanschlag 1.000 mm mit T-Nut, Flip-Stop und Millimeter-Skala
- » Winkelanschlag und 2 Blech-Griff-Arme vorn
- » 1 Satz Messer montiert, zum Schneiden von Stahl bis Festigkeit 450 kg/m²

Bezeichnung	E-HTS 3.070-6	E-HTS 3.070-10	E-HTS 3.070-13	E-HTS 3.070-16	E-HTS 3.070-20	E-HTS 3.070-25
Blechstärke (St 37)	6 mm	10 mm	13 mm	16 mm	20 mm	25 mm
Arbeitsbreite	3.070mm	3.070 mm	3.070 mm	3.070mm	3.070 mm	3.070 mm
Tischhöhe	800 mm	800 mm	800 mm	900 mm	1.000 mm	1.100 mm
Schnittwinkel	0,5 - 1,5°	0,5 - 2,0°	0,5 - 2,5°	0,5 - 3,0°	0,5 - 3,0°	0,5 - 3,5°
Hubzahl pro min	20 - 32	12 - 18	9 - 14	8 - 14	6 - 10	4 - 6
Motorleistung	11 kW	22 kW	30 kW	11 kW	22 kW	30 kW
Abmessungen (L x T x H)	3.930 x 3.190 x 2.040 mm	3.930 x 3.300 x 2.220 mm	3.950 x 3.385 x 2.300 mm	3.930 x 3.380 x 2.040 mm	3.930 x 3.620 x 2.220 mm	3.950 x 3.605 x 2.300 mm
Gewicht	7.800 kg	11.000 kg	13.000 kg	7.800 kg	11.000 kg	13.000 kg
	E-HTS 3.070-6	E-HTS 3.070-10	E-HTS 3.070-13	E-HTS 3.070-16	E-HTS 3.070-20	E-HTS 3.070-25
EAN	4260364297959	4260364297966	4260364297973	4260364299991	4260364297003	4260364297010
Artikel-Nummer	311 3306	311 3310	311 3313	311 3316	311 3320	311 3325
Preis zzgl. MwSt.	Auf Anfrage	Auf Anfrage	Auf Anfrage	Auf Anfrage	Auf Anfrage	Auf Anfrage
Preis inkl. 19% MwSt.						

Bezeichnung	E-HTS 4.070-6	E-HTS 4.070-10	E-HTS 4.070-13	E-HTS 4.070-16	E-HTS 4.070-20
Blechstärke (St 37)	6 mm	10 mm	13 mm	16 mm	20 mm
Arbeitsbreite	4.070 mm	4.070 mm	4.070 mm	4.070 mm	4.070 mm
Tischhöhe	900 mm	900 mm	1.000 mm	1.000 mm	1.100 mm
Schnittwinkel	0,5 - 1,5°	0,5 - 2,0°	0,5 - 2,5°	0,5 - 3,0°	0,5 - 3,0°
Hubzahl pro min	16 - 25	9 - 14	7 - 14	7 - 12	6 - 9
Motorleistung	11 kW	22 kW	30 kW	30 kW	37 kW
Abmessungen (L x T x H)	4.890 x 3.450 x 2.250 mm	4.930 x 3.380 x 2.260 mm	4.950 x 3.645 x 2.630 mm	4.970 x 3.630 x 2.800 mm	4.980 x 3.630 x 2.900 mm
Gewicht	12.000 kg	15.000 kg	18.000 kg	23.500 kg	26.000 kg
	E-HTS 4.070-6	E-HTS 4.070-10	E-HTS 4.070-13	E-HTS 4.070-16	E-HTS 4.070-20
EAN	4260364297980	4260364297997	4260364298000	4260364298017	4260364298024
Artikel-Nummer	311 3406	311 3410	311 3413	311 3416	311 3420
Preis zzgl. MwSt.	Auf Anfrage	Auf Anfrage	Auf Anfrage	Auf Anfrage	Auf Anfrage
Preis inkl. 19% MwSt.					

Bezeichnung	E-HTS 6.070-6	E-HTS 6.070-10	E-HTS 6.070-13	E-HTS 6.070-16	E-HTS 6.070-20
Blechstärke (St 37)	6 mm	10 mm	163 mm	16 mm	20 mm
Arbeitsbreite	6.070 mm	6.070 mm	6.070 mm	6.070 mm	6.070 mm
Tischhöhe	1.000 mm	1.000 mm	1.200 mm	1.200 mm	1.200 mm
Schnittwinkel	0,5 - 2,0°	0,5 - 2,0°	0,5 - 2,5°	0,5 - 3,0°	1,0 - 3,0°
Hubzahl pro min	12 - 18	6 - 10	6 - 10	5 - 9	5 - 9
Motorleistung	18,5 kW	22 kW	30 kW	37 kW	37 kW
Abmessungen (L x T x H)	6.870 x 4.130 x 2.690 mm	6.950 x 4.045 x 2.800 mm	6.950 x 4.200 x 3.090 mm	6.980 x 4.420 x 3.250 mm	7.010 x 4.280 x 3.330 mm
Gewicht	22.000 kg	30.000 kg	38.000 kg	42.000 kg	46.000 kg
	E-HTS 6.070-6	E-HTS 6.070-10	E-HTS 6.070-13	E-HTS 6.070-16	E-HTS 6.070-20
EAN	4260364298031	4260364298048	4260364297027	4260364298055	4260364298062
Artikel-Nummer	311 3606	311 3610	311 3613	311 3616	311 3620
Preis zzgl. MwSt.	Auf Anfrage	Auf Anfrage	Auf Anfrage	Auf Anfrage	Auf Anfrage
Preis inkl. 19% MwSt.					

BOHREN

FRÄSEN

DREHEN

SÄGEN

SCHLEIFEN

BIEGEN

SCHNEIDEN /
PRESSEN

SONSTIGE
MASCHINEN

ZUBEHÖR

E-WSA-MODELLE

WASSERSTRAHL-SCHNEIDMASCHINEN



ABB.: E -WSA-C

E-WSA MODELLE

Hochdruckwasserstrahl-Schneidemaschinen für unterschiedlichste Werkstoffe/Werkstoffdicken in 2- bis 5-Achsen-Ausführung.

- » Äußerst robust aufgebaute Maschinen in Portalbauweise
- » Arbeitstisch mit Wasserbecken in stehender Ausführung für leichte Zugänglichkeit und sichere Werkstückauflage
- » Tischlängen bis 30000mm, Breiten bis 4000mm
- » Schneiden mit Reinstwasser oder mit Abrasivmittel möglich
- » Pumpsysteme bis 4130 bar, Literleistungen bis 7,5 l/min

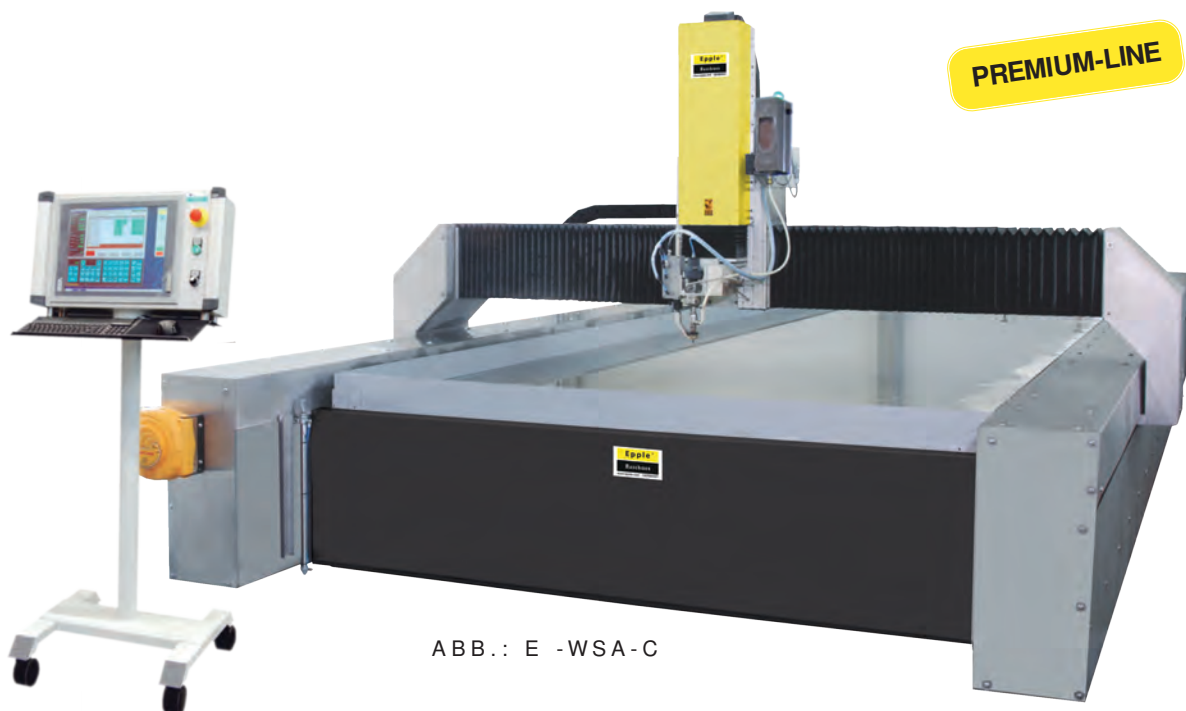
Diese Wasserstrahlschneidmaschinen werden individuell nach erforderlicher und machbarer Größe produziert. Alle Modelle sind mit CNC-Steuerung ausgestattet.

Bezeichnung	E-WSA-L	E-WSA-S	E-WSA-U	E-WSA-C
Schneidbereich	nach Vereinbarung, max. x 2.000 mm	nach Vereinbarung, max. x 2.500 mm	nach Vereinbarung, max. x 4.500 mm	nach Vereinbarung, max. 30.000 x 4.000 mm
Positioniergenauigkeit	+/- 0,05 mm	+/- 0,05 mm	+/- 0,04 mm	+/- 0,04 mm
Wiederholgenauigkeit	+/- 0,04 mm	+/- 0,04 mm	+/- 0,03 mm	+/- 0,03 mm
Vorschub X/Y max.	12.000 mm	12.000 mm	16.000 mm	20.000 mm
Eilgang X/Y max.	30.000 mm	30.000 mm	20.000 mm	30.000 mm
Tischbelastung				
Weg Vertikal-Achse	200 mm	200 mm	200 mm optional 700 mm	500 mm optional 700 mm
	E-WSA-L	E-WSA-S	E-WSA-U	E-WSA-C
Preis zzgl. MwSt.	Auf Anfrage	Auf Anfrage	Auf Anfrage	Auf Anfrage
Preis inkl. 19% MwSt.				

E-WSA-MODELLE

WASSERSTRAHL-SCHNEIDMASCHINEN

MODELL E-WSA-L

Preisgünstige Maschine um Teile zweidimensional zu schneiden. Lieferbar für Verfahwege von 1.000 x 2.000 mm bis 1.000 x 10.000 mm. Ausführung in Stahlschweißkonstruktion. Bewegungsachsen mit Linearführungen, gehärteten Zahnstangen und Ritzel, Antrieb über Servomotoren und Getriebe. Ausgestattet mit Kompakttisch zum Schneiden mit reinem Wasser oder optional mit Dosiereinrichtung für Abrasivmittel.

MODELL E-WSA-S

Grundaufbau wie Modell E-WSA-L, jedoch standardmäßig zur Verwendung von Abrasivmittel ausgelegt. Maschine ist erweiterbar, zum Beispiel mit zweitem Schneidkopf. Optional ist die Maschine in Ausrüstung nur für Klarwasser lieferbar.

MODELL E-WSA-U

Tragender Unterbau in sehr robuster Stahlausführung, Traverse in stabiler Aluminiumausführung. Bewegung der Achsen über Kugelschlitten auf Linearführungen, Vorschub über gehärtete Zahnstangen und Ritzel aus rostfreiem Stahl. Antrieb über Servomotoren und Präzisions-Planetengeräte. Maschine ist mit Edelstahlverkleidungen und Schutzbälgen ausgestattet. Im Standard ist proportionale Abrasivmittel-Dosiereinrichtung enthalten.

MODELL E-WSA-C

Für Schnittdicken dreidimensional bis zu 320 mm, zweidimensional bis zu 500 mm. Aufbau in extrem robuster Ganzstahlausführung, tiefliegende Traversenlängsführung für beste Stabilität mit präzisen Linearführungen. Vorschübe über leistungsstarke Servomotoren und Präzisionsgetriebe über gehärtete und geschliffene Zahnstangen und Ritzel. Zusätzlich ausgestattet mit linearem Messsystem. Im Standard ist proportionale Abrasivmittel-Dosiereinrichtung enthalten.

Je nach Anforderung werden die Maschinen mit unterschiedlichen Pumpen ausgestattet, die separat angeboten werden:

Maximale Leistung	1,1 kW	2,2 kW	3,8 kW	5,7 kW	7,5 kW
Maximaler Druck	4.100 bar	4.100 bar	4.100 bar	4.100 bar	4.100 bar
Maximalgröße Schneiddüse	1 x 7	1 x 10	1 x 14 oder 2 x 10	1 x 17 oder 2 x 12	1 x 19 oder 2 x 14

E-PPSM-MODELLE

PRÄZISIONS-PLASMASCHNEIDMASCHINEN



ABB.: E - PPSM 1503

E-PPSM-MODELLE

- » Hochpräzise Plasmaschneidtechnologie
- » Hohe mechanische Genauigkeit bis +/- 0,05
- » Positioniergeschwindigkeit der Achse: 30 m/min
- » Verfahwege der x- und y-Achse auf Präzisionskugelführungen
- » Brennerhöhenverstellung mit Kugelgewindetrieben auf Doppel-Linearführungen
- » Patentierter Crash-Schutz am Brenner
- » Schnelle und genaue Positionierung mit bürstenlosen AC-Servomotoren (X-Achse mit einem Antrieb und Y-Achse mit zwei synchronisierten Antrieben)
- » Schneidisch unabhängig voneinander konstruiert aus Brücke und Maschinenrahmen, um die Positionsgenauigkeit unter jeder Tischbelastung zu gewährleisten
- » Automatischer Brennerhöhenregelung
- » Sektionsschneidetisch mit automatischer Rauchabsaugung
- » Windows-basierte CNC-Einheit
- » Automatische Verschachtelungssoftware
- » Fernsteuerungsmöglichkeit bei großen Tischen
- » Optionale Staub- und Rauchabscheidergeräte nach Sicherheitsvorschriften
- » Brennschneidetisch in stabiler Stahlkonstruktion
- » Bedienpult freistehend, dadurch keine thermische oder mechanische Einflüsse vom Schneidbereich
- » Beidseitig angetriebene Brücke
- » Hochwertige Linearführungen an allen Achsen
- » Dynamische AC-Servoantriebe an allen Achsen mit wartungs- und spielfreien Planetengetrieben
- » Auf Dauerbetrieb ausgelegte, schrägverzahnte Zahnstangenantriebe sind verschleißarm und nahezu wartungsfrei
- » Optimale Bahngeschwindigkeit auch bei feinen Konturen und engen Radien

E-PPSM-MODELLE

PRÄZISIONS-PLASMASCHNEIDMASCHINEN

PREMIUM-LINE

Bezeichnung	E-PPSM 1503	E-PPSM 2004	E-PPSM 2006	E-PPSM 2504	E-PPSM 2506
Tischgröße	3.200 x 1.550mm	4.800 x 2.200 mm	6.400 x 2.200mm	4.800 x 2.700 mm	6.400 x 2.700 mm
Tischhöhe	750 mm	750 mm	750 mm	750 mm	750 mm
Weg Längs-Achse	3.200 mm	4.200 mm	6.200 mm	4.200 mm	6.200 mm
Weg Quer-Achse	1.550 mm	2.200 mm	2.200 mm	2.700 mm	2.700 mm
Abmessungen	5.200 x 3.000 x 1.800 mm	6.200 x 3.500 x 1.800 mm	8.200 x 3.500 x 1.800 mm	6.200 x 4.000 x 1.800 mm	8.200 x 4.000 x 1.800 mm
Gewicht (ca.)	2.800 kg	3.500 kg	4.100 kg	4.050 kg	4.750 kg
EAN	4260364299601	4260364299618	4260364299625	4260364299632	4260364299649
Artikel-Nummer	313 5031	313 5042	313 5062	313 5043	313 5063
Preis zzgl. MwSt.	Auf Anfrage	Auf Anfrage	Auf Anfrage	Auf Anfrage	Auf Anfrage
Preis inkl. 19% MwSt.					

Bezeichnung	E-PPSM 3006	E-PPSM 3009	E-PPSM 3012	E-PPSM 3014
Tischgröße	6.400 x 3.200 mm	9.600 x 3.200 mm	12.800 x 3.200 mm	14.400 x 3.200 mm
Tischhöhe	750 mm	750 mm	750 mm	750 mm
Weg Längs-Achse	6.200 mm	9.200 mm	12.200 mm	14.200 mm
Weg Quer-Achse	3.200 mm	3.200 mm	3.200 mm	3.200 mm
Abmessungen	8.200 x 4.500 x 1.800 mm	11.200 x 4.500 x 1.800 mm	14.200 x 4.500 x 1.800 mm	16.000 x 4.500 x 1.800 mm
Gewicht	5.400 kg	7.100 kg	8.700 kg	9.500 kg
EAN	4260364299656	4260364299663	4260364299670	4260364299687
Artikel-Nummer	313 5064	313 5093	313 5123	313 5143
Preis zzgl. MwSt.	Auf Anfrage	Auf Anfrage	Auf Anfrage	Auf Anfrage
Preis inkl. 19% MwSt.				



ABB.: SCHNEIDKOPF



ABB.: BEDIENPULT

BOHREN

FRÄSEN

DREHEN

SÄGEN

SCHLEIFEN

BIEGEN

SCHNEIDEN /
PRESSEN

SONSTIGE
MASCHINEN

ZUBEHÖR

E-IPSM-MODELLE PLASMASCHNEIDANLAGEN

PREMIUM-LINE



ABB.: E-IPSM 3012 MIT SONDERZUBEHÖR
ZWEITER SCHNEIDKOPF

E-IPSM Plasmaschneideanlagen sind für höchste Anforderungen beim Feinplasmaschneiden ausgelegt. Als Basis dient die Plasmaquelle HYPERTHERM „HPR 130 XD“ mit der das Brennschneiden von Blechdicken im Bereich von 0,5 bis 38 mm möglich ist. Bei unlegierten Materialien und Dicken bis 32 mm werden laserähnliche Schnittqualitäten erreicht.

Der Schneidtable ist auf dünne und mittlere Bleche ausgelegt – Belastbarkeit bis 1580 kg/m². Die Präzision der Maschine wird durch zweifache Linearführungen gewährleistet.

Standardzubehör

- » Plasmaquelle HYPERTHERM „HPR 130-XD“
- » Automatische Gaskonsole
- » Automatische Werkstückausrichtung mittels Laser
- » Brenner-Höhen-Sensorik für den perfekten Schnitt
- » CNC Einheit HYPERTHERM „MicroEdge Pro“
- » Bedienersoftware: HYPERTHERM „ProNest 2012“ mit „TRUE HOLE“ Technologie
- » Positioniergenauigkeit: +/- 0,2 mm
- » Linearschienenbreite: 20 mm
- » Schneidstrom: 20-130 A
- » Anschlußleistung: 32 kVA

Ab 8.000 mm Verfahrweg besitzen die Maschinen zwei Schneidköpfe. Somit steht die doppelte Schneidkapazität zur Verfügung. Die gleichzeitige Bearbeitung mit zwei Schneidköpfen erhöht deutlich die Produktivität der Maschine.

Sonderzubehör

- » Zweiter Schneidkopf
- » Rohrschneideinrichtung

Gesamtübersicht Technische Daten

E-IPSM - Maschinen

Bezeichnung	E-IPSM 3006	E-IPSM 3008	E-IPSM 3012	E-IPSM 3014
Tischgröße	6.400 x 3.200 mm	8.000 x 3.200 mm	12.800 x 3.200 mm	14.400 x 3.200 mm
Tischhöhe	750 mm	750 mm	750 mm	750 mm
Weg Längs-Achse	6.400 mm	8.000 mm	12.800 mm	14.400 mm
Weg Quer-Achse	3.200 mm	3.200 mm	3.200 mm	3.200 mm
Abmessungen	8.000 x 5.200 x 1.900 mm	10.000 x 5.200 x 1.900 mm	14.000 x 5.200 x 1.900 mm	16.000 x 5.200 x 1.900 mm
Gewicht	4.100 kg	5.600 kg	7.050 kg	7.800 kg
	E-IPSM 3006	E-IPSM 3008	E-IPSM 3012	E-IPSM 3014
EAN	4260364298680	4260364298703	4260364298734	4260364298758
Artikel-Nummer	313 4063	313 4083	313 4123	313 4143
Preis zzgl. MwSt.	Auf Anfrage	Auf Anfrage	Auf Anfrage	Auf Anfrage
Preis inkl. 19% MwSt.				

Bezeichnung	E-IPSM 3016	E-IPSM 4006	E-IPSM 4008	E-IPSM 4010
Tischgröße	17.600 x 3.200 mm	6.400 x 4.400 mm	8.000 x 4.400 mm	11.200 x 4.400 mm
Tischhöhe	750 mm	750 mm	750 mm	750 mm
Weg Längs-Achse	17.600 mm	6.400 mm	8.000 mm	11.200 mm
Weg Quer-Achse	3.200 mm	4.400 mm	4.400 mm	4.400 mm
Abmessungen	18.000 x 5.200 x 1.900 mm	8.000 x 6.200 x 1.900 mm	10.000 x 6.200 x 1.900 mm	12.000 x 6.200 x 1.900 mm
Gewicht	9.100 kg	5.900 kg	8.200 kg	9.300 kg
	E-IPSM 3016	E-IPSM 4006	E-IPSM 4008	E-IPSM 4010
EAN	4260364298772	4260364298697	4260364298710	4260364298727
Artikel-Nummer	313 4163	313 4064	313 4084	313 4104
Preis zzgl. MwSt.	Auf Anfrage	Auf Anfrage	Auf Anfrage	Auf Anfrage
Preis inkl. 19% MwSt.				

Bezeichnung	E-IPSM 4012	E-IPSM 4014	E-IPSM 4016	E-IPSM 4018
Tischgröße	12.800 x 4.400 mm	14.400 x 4.400 mm	17.600 x 4.400 mm	19.200 x 4.400 mm
Tischhöhe	750 mm	750 mm	750 mm	750 mm
Weg Längs-Achse	12.800 mm	14.400 mm	17.600 mm	19.200 mm
Weg Quer-Achse	4.400 mm	4.400 mm	4.400 mm	4.400 mm
Abmessungen	14.000 x 6.200 x 1.900 mm	16.000 x 6.200 x 1.900 mm	18.000 x 6.200 x 1.900 mm	20.000 x 6.200 x 1.900 mm
Gewicht	10.450 kg	11.600 kg	13.700 kg	14.850 kg
	E-IPSM 4012	E-IPSM 4014	E-IPSM 4016	E-IPSM 4018
EAN	4260364298741	4260364298765	4260364298789	4260364298796
Artikel-Nummer	313 4124	313 4144	313 4164	313 4184
Preis zzgl. MwSt.	Auf Anfrage	Auf Anfrage	Auf Anfrage	Auf Anfrage
Preis inkl. 19% MwSt.				

BOHREN

FRÄSEN

DREHEN

SÄGEN

SCHLEIFEN

BIEGEN

SCHNEIDEN /
PRESSEN

SONSTIGE
MASCHINEN

ZUBEHÖR

E-LSA-MODELLE LASERSCHNEIDANLAGEN

PREMIUM-LINE



E-LSA

AUFBAU UND FUNKTION

- » Gantry Linear-System
- » Doppelkreislauf-Wasserkühler
- » Faseroptik-Leistungsteil
- » Windows Betriebssystem
- » ergonomischer Maschinenaufbau, CNC Steuerung separat
- » 6 MB Programmspeicherplatz
- » Arbeitstisch mit zweiter Werkstückauflageplatte
- » Programmierbare Gasauswahl 1-25 bar
- » Schneidkopf (mit Luftbeimischung), Linsen 5“, 7,5“ oder 10“ Bohrungserkennung, Schnittüberwachung und Linsenfehlermeldung
- » automatische Düsenreinigung und Kalibrierung
- » Rauchabsaugungssystem inklusive
- » Ausschnittresteförderer
- » Lantek-Nesting-System
- » sicherer Aufbau (geschlossenes Gehäuse mit Warnleuchte als Standard)

Vorteile auf einen Blick

- niedrige Investitions- und Betriebskosten
- kostengünstigste Lösung für jede Anforderung
- sehr einfach zu bedienen
- schnelle und einfache Installation
- schnelles Be- und Entladen
- hohe Positioniergenauigkeit
- Reduzierung von Nebenzeiten durch zweite Aufspannplatte (Shuttle-Tisch)
- kontinuierliches Schneiden mit beweglichen Shuttle-Tisch
- optionale Shuttle-Tische in unterschiedlichen Größen

Gesamtübersicht Technische Daten E-LSA - Maschinen

Bezeichnung	E-LSA 3015 FI	E-LSA 4020 FI	E-LSA 4030 FI	E-LSA 6020 FI	E-LSA 6030 FI
Schnittdicke in Walzstahl bis	15 mm	15 mm	18 mm	18 mm	18 mm
Schnittbereich	3.000 x 1.500 mm	4.000 x 2.000 mm	4.000 x 3.000 mm	6.000 x 2.000 mm	6.000 x 3.000 mm
Tischbelastung	525 kg/m ²	525 kg/m ²	525 kg/m ²	525 kg/m ²	525 kg/m ²
Vorschub bis	210 m/min	210 m/min	210 m/min	210 m/min	210 m/min
Eilgang x/y	310 m/min	310 m/min	310 m/min	310 m/min	310 m/min
Positioniergenauigkeit	+/- 0,08 mm	+/- 0,08 mm	+/- 0,08 mm	+/- 0,08 mm	+/- 0,08 mm
Wiederholgenauigkeit	+/- 0,03 mm	+/- 0,03 mm	+/- 0,03 mm	+/- 0,03 mm	+/- 0,03 mm
Laserleistung	2 kW	2 kW	2 kW	2 kW	2 kW
Abmessungen (L x T x H)	10.500 x 6.550 x 2.250 mm	12.500 x 7.050 x 2.250 mm	12.500 x 8.050 x 2.250 mm	16.500 x 7.050 x 2.250 mm	16.500 x 8.050 x 2.250 mm

	E-LSA 3015 FI	E-LSA 4020 FI	E-LSA 4030 FI	E-LSA 6020 FI	E-LSA 6030 FI
EAN	4260364299205	4260364299212	4260364299229	4260364299236	4260364299243
Artikel-Nummer	313 1312	313 1422	313 1432	313 1622	313 1632
Preis zzgl. MwSt.	Auf Anfrage	Auf Anfrage	Auf Anfrage	Auf Anfrage	Auf Anfrage
Preis inkl. 19% MwSt.					

Bezeichnung	E-LSA 8020 FI	E-LSA 8030 FI	E-LSA 10020 FI	E-LSA 10030 FI	E-LSA 12030 FI
Schnittdicke in Walzstahl bis	18 mm	18 mm	18 mm	18 mm	18 mm
Schnittbereich	8.000 x 2.000 mm	8.000 x 3.000 mm	10.000 x 2.000 mm	10.000 x 3.000 mm	12.000 x 3.000 mm
Tischbelastung	525 kg/m ²	525 kg/m ²	525 kg/m ²	525 kg/m ²	525 kg/m ²
Vorschub bis	210 m/min	210 m/min	210 m/min	210 m/min	210 m/min
Eilgang x/y	310 m/min	310 m/min	310 m/min	310 m/min	310 m/min
Positioniergenauigkeit	+/- 0,08 mm	+/- 0,08 mm	+/- 0,08 mm	+/- 0,08 mm	+/- 0,08 mm
Wiederholgenauigkeit	+/- 0,03 mm	+/- 0,03 mm	+/- 0,03 mm	+/- 0,03 mm	+/- 0,03 mm
Laserleistung	2 kW	2 kW	2 kW	2 kW	2 kW
Abmessungen (L x T x H)	20.500 x 7.050 x 2.250 mm	20.500 x 8.050 x 2.250 mm	24.500 x 7.050 x 2.250 mm	24.500 x 8.050 x 2.250 mm	28.500 x 8.050 x 2.250 mm

	E-LSA 8020 FI	E-LSA 8030 FI	E-LSA 10020 FI	E-LSA 10030 FI	E-LSA 12030 FI
EAN	4260364299250	4260364299267	4260364299274	4260364299281	4260364299298
Artikel-Nummer	313 1822	313 1832	313 1122	313 1132	313 1133
Preis zzgl. MwSt.	Auf Anfrage	Auf Anfrage	Auf Anfrage	Auf Anfrage	Auf Anfrage
Preis inkl. 19% MwSt.					

Maximale Schnitt-Dicken

Material	1 kW	2 kW	3 kW	4 kW
Stahl	10 mm	16 mm	16 mm	20 mm
Edelstahl	5 mm	8 mm	10 mm	12 mm
Aluminium	3 mm	6 mm	8 mm	10 mm
Kupfer	2 mm	4 mm	5 mm	6 mm
Messing	2 mm	4 mm	5 mm	6 mm

E-HPS 40

HYDRAULISCHE PROFILSTAHLSCHERE

NEU

PREMIUM-LINE

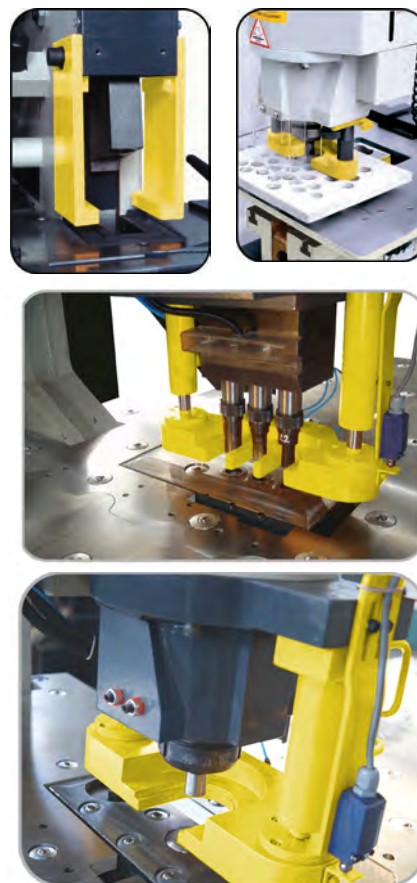

E-HPS 40

- » 4 Bearbeitungsstationen mit Fußbedienung
- » Schneiden, Ausklinken, Kerben und Stanzen von Winkelleisen, Flacheisen und Stangenmaterial
- » Zentralschmierung
- » Hochwertige, schwere und stabile Stahlschweißkonstruktion

» Schneidleistung bezieht sich auf 24 kg/m² Blechbiegegrenze
 » Blechstärke für VA: Faktor 0,5
 » Blechstärke für Aluminium: Faktor 1,2

Bezeichnung	E-HPS 40
Schneidleistung	40 t
Ausladung	175 mm
Arbeitshub	50 mm
Arbeitshöhe (Lochstanze)	970 mm
Motorleistung	400 V / 50 Hz / 3 kW
Abmessungen (L x T x H)	1.100 x 800 x 1.520 mm
Gewicht	580 kg
E-HPS 40	
EAN	4260364296747
Artikel-Nummer	353 0040
Preis zzgl. MwSt.	EUR 6.050,00
Preis inkl. 19% MwSt.	EUR 7.199,50

Bezeichnung	E-HPS 40
ø x max Stärke	20 x 15 mm
ø x Stärke	30 x 10 mm
Arbeitshub	50 mm
Arbeitshöhe	970 mm
Blechscherer	
Bleche	200 x 13 mm
Bleche	300 x 6 mm
Messerlänge	356 mm
Scheren mit Winkel	80 x 10 mm
Arbeitshöhe	970 mm
Profilstahlscherer	
Winkelstahl 90°	80 x 80 x 8 mm
Winkelstahl 45°	50 x 6 mm
Arbeitshöhe	1.110 mm
Stabstahlscherer	
rund	ø 30 mm
vierkant	25 mm

E-HPS 45 / E-HPS 60

HYDRAULISCHE PROFILSTAHLSCHEREN

PREMIUM-LINE



ABB.: E-HPS 60



Produktvideo-QR oder
www.epple.com



Ausklinkstation
Tisch mit Anschlag und Skalen



Flachstahlstation
Tisch mit Winkelanschlügen
und einstellbarem Niederhalter



Stangenstahlstation
mit Niederhalter



Winkelstahlstation
45/90° Winkel



Lochstanstation
Max. Kapazität 28 x 15 mm
und 38 x 11 mm

**Aufnahme bei Bestellung bitte angeben.
Wahlweise:**

- » Mubea
- » Kingsland
- » Peddinghaus

- » **Schneidleistung bezieht sich auf 24 kg/m²
Blechbiegegrenze**
- » **Blechstärke für VA: Faktor 0,5**
- » **Blechstärke für Aluminium: Faktor 1,2**

E-HPS 45 / E-HPS 60 MIT 5 BEARBEITUNGSSTATIONEN

- » 5 Bearbeitungsstationen mit Fußbedienung
- » Schneiden, Ausklinken, Kerben und Stanzen von Winkeleisen, Flacheisen und Stangenmaterial
- » Für schnelles Arbeiten mit hohen Taktzeiten
- » Hochwertige, schwere und stabile Stahlschweißkonstruktion
- » Elektromotor 400 V / 4 kW

Bezeichnung	E-HPS 45	E-HPS 60
Schneidleistung	45 t	60 t
Ausladung	175 mm	220 mm
Arbeitshub	50 mm	55 mm
Arbeitshöhe (Lochstanze)	935 mm	955 mm
Motorleistung	400 V / 50 Hz / 4 kW	400 V / 50 Hz / 4 kW
Abmessungen (L x T x H)	1.430 x 950 x 1.680 mm	1.520 x 950 x 1.780 mm
Gewicht	1.180 kg	1.440 kg
	E-HPS 45	E-HPS 60
EAN	4260364292503	4260364292510
Artikel-Nummer	353 0045	353 0060
Preis zzgl. MwSt.	EUR 7.700,00	EUR 8.250,00
Preis inkl. 19% MwSt.	EUR 9.163,40	EUR 9.817,50

E-HPS 55 / E-HPS 65

HYDRAULISCHE PROFILSTAHLSCHEREN

PREMIUM-LINE



ABB.: E-HPS 65



E-HPS 55 / E-HPS 65

- » 5 Bearbeitungsstationen mit Fußbedienung
- » Schneiden, Ausklinken, Kerben und Stanzen von Winkelisen, Flacheisen und Stangenmaterial
- » Für schnelles Arbeiten mit hohen Taktzeiten
- » Hochwertige, schwere und stabile Stahlschweißkonstruktion
- » Elektromotor 400 V / 5,5 kW

Aufnahme bei Bestellung bitte angeben. Wahlweise:

- » Mubea
- » Kingsland
- » Peddinghaus

- » **Schneidleistung bezieht sich auf 24 kg/m² Blechbiegegrenze**
- » **Blechstärke für VA: Faktor 0,5**
- » **Blechstärke für Aluminium: Faktor 1,2**

Bezeichnung	E-HPS 55	E-HPS 65
Schneidleistung	55 t	65 t
Ausladung	255 mm	305 mm
Arbeitshub	60 mm	55 mm
Arbeitshöhe (Lochstanze)	1.030 mm	1.030 mm
Motorleistung	400 V / 50 Hz / 5,5 kW	400 V / 50 Hz / 5,5 kW
Abmessungen (L x T x H)	1.500 x 950 x 1.880 mm	1.700 x 950 x 1.880 mm
Gewicht	1.520 kg	1.600 kg
	E-HPS 55	E-HPS 65
EAN	4260364292527	4260364292534
Artikel-Nummer	353 0055	353 0065
Preis zzgl. MwSt.	EUR 11.550,00	EUR 14.300,00
Preis inkl. 19% MwSt.	EUR 13.744,50	EUR 17.017,00

E-HPS 65 V

HYDRAULISCHE PROFILSTAHLSCHEREN

NEU

PREMIUM-LINE



ABB.: E-HPS 65 V

E-HPS 65 V MIT 5 BEARBEITUNGSSTATIONEN

- » 5 Bearbeitungsstationen mit Fußbedienung
- » Schneiden, Ausklinken, Kerben und Stanzen von Winkeleisen, Flacheisen und Stangenmaterial
- » Für schnelles Arbeiten mit hohen Taktzeiten
- » Hochwertige, schwere und stabile Stahlschweißkonstruktion
- » Elektromotor 400 V / 5,5 kW / 7,5 kW

- » **Schneidleistung bezieht sich auf 24 kg/m² Blechbiegegrenze**
- » **Blechstärke für VA: Faktor 0,5**
- » **Blechstärke für Aluminium: Faktor 1,2**

**Aufnahme bei Bestellung bitte angeben.
Wahlweise:**

- » **Mubea**
- » **Kingsland**
- » **Peddinghaus**

Bezeichnung	E-HPS 65 V
Schneidleistung	65 t
Ausladung	240 mm
Arbeitshub	40 mm
Arbeitshöhe	1.050 / 1.070 / 810 mm
Motorleistung	400 V / 50 Hz / 5,5 kW
Abmessungen (L x T x H)	1.180 x 900 x 1.720 mm
Gewicht	1.215 kg

	E-HPS 65 V
EAN	4260364296754
Artikel-Nummer	353 0066
Preis zzgl. MwSt.	EUR 10.010,00
Preis inkl. 19% MwSt.	EUR 11.911,90

BOHREN
FRÄSEN
DREHEN
SÄGEN
SCHLEIFEN
BIEGEN
SCHNEIDEN / PRESSEN
SONSTIGE MASCHINEN
ZUBEHÖR

E-HPS 85 / E-HPS 115 / E-HPS 175

HYDRAULISCHE PROFILSTAHLSCHEREN

PREMIUM-LINE



ABB.: E-HPS 175

E-HPS 85 / E-HPS 115 / E-HPS 175 MIT 5 BEARBEITUNGSSTATIONEN

- » 5 Bearbeitungsstationen mit Fußbedienung
- » Schneiden, Ausklinken, Kerben und Stanzen von Winkelisen, Flacheisen und Stangenmaterial
- » Mit Doppelzylinder
- » Für schnelles Arbeiten mit hohen Taktzeiten
- » Hochwertige, schwere und stabile Stahlkonstruktion
- » Elektromotor 400 V / 7,5 - 11 kW

Aufnahme bei Bestellung bitte angeben.
Wahlweise:

- » Mubea
- » Kingsland
- » Peddinghaus

- » **Schneidleistung bezieht sich auf 24 kg/m² Blechbiegegrenze**
- » **Blechstärke für VA: Faktor 0,5**
- » **Blechstärke für Aluminium: Faktor 1,2**

Bezeichnung	E-HPS 85	E-HPS 115	E-HPS 175
Schneidleistung	85 t	115 t	175 t
Ausladung	355 mm	355 mm	625 mm
Arbeitshub	80 mm	80 mm	80 mm
Arbeitshöhe (Lochstanze)	1.080 mm	1.110 mm	1.130 mm
Motorleistung	400 V / 50 Hz / 7,5 kW	400 V / 50 Hz / 11 kW	400 V / 50 Hz / 11 kW
Abmessungen (L x T x H)	1.920 x 950 x 2.040 mm	2.040 x 950 x 2.180 mm	2.730 x 1.150 x 2.280 mm
Gewicht	2.315 kg	2.920 kg	6.000 kg

	E-HPS 85	E-HPS 115	E-HPS 175
EAN	4260364292541	4260364292558	4260364292565
Artikel-Nummer	353 0085	353 0115	353 0175
Preis zzgl. MwSt.	EUR 18.150,00	Auf Anfrage	Auf Anfrage
Preis inkl. 19% MwSt.	EUR 21.598,50		

Gesamtübersicht Technische Daten

E-HPS - Maschinen

Bezeichnung	E-HPS 40	E-HPS 45	E-HPS 55	E-HPS 60	E-HPS 65
Lochstanze	-	-	-	-	-
ø x max Stärke	20 x 15 mm	22 x 15 mm	20 x 20 mm	28 x 15 mm	26 x 20 mm
ø x Stärke	30 x 10 mm	38 x 8 mm	40 x 10 mm	38 x 11 mm	57 x 10 mm
Arbeitshub	50 mm	50 mm	60 mm	55 mm	55 mm
Arbeitshöhe	970 mm	935 mm	1.030 mm	955 mm	1.030 mm
Blechscher	-	-	-	-	-
Bleche	200 x 13 mm	200 x 15 mm	200 x 20 mm	200 x 20 mm	300 x 20 mm
Bleche	300 x 6 mm	300 x 12 mm	300 x 15 mm	300 x 15 mm	375 x 15 mm
Messrerlänge	356 mm	316 mm	317 mm	317 mm	380 mm
Scheren mit Winkel	80 x 10 mm	80 x 10 mm	80 x 15 mm	80 x 10 mm	100 x 15 mm
Arbeitshöhe	980 mm	935 mm	900 mm	955 mm	900 mm
Profilstahlscher	-	-	-	-	-
Winkelstahl 90°	80 x 80 x 8 mm	100 x 100 x 10 mm	120 x 120 x 12 mm	120 x 120 x 12 mm	120 x 120 x 12 mm
Winkelstahl 45°	50 x 6 mm	70 x 6 mm	70 x 10 mm	80 x 8 mm	70 x 10 mm
Arbeitshöhe	1.110 mm	1.140 mm	1.130 mm	1.155 mm	1.130 mm
Stabstahlscher	-	-	-	-	-
rund	ø 30 mm	ø 30 mm	ø 40 mm	ø 40 mm	ø 45 mm
vierkant	25 mm	25 mm	40 mm	35 mm	45 mm
Ausklink	-	-	-	-	-
Materialstärke	-	8 mm	10 mm	10 mm	10 mm
Länge	1.100 mm	1.430 mm	1.500 mm	1.520 mm	1.700 mm
Tiefe	800 mm	950 mm	950 mm	950 mm	950 mm
Höhe	1.520 mm	1.680 mm	1.880 mm	1.780 mm	1.880 mm

Bezeichnung	E-HPS 65 V	E-HPS 85	E-HPS 85 V	E-HPS 115	E-HPS 175
Lochstanze	-	-	-	-	-
ø x max Stärke	26 x 20 mm	33 x 20 mm	33 x 20 mm	34 x 26 mm	40 x 32 mm
ø x Stärke	57 x 10 mm	57 x 12 mm	57 x 12 mm	55 x 16 mm	57 x 22 mm
Arbeitshub	55 mm	80 mm	80 mm	80 mm	80 mm
Arbeitshöhe	1.030 mm	1.080 mm	1.080 mm	1.110 mm	1.130 mm
Blechscher	-	-	-	-	-
Bleche	300 x 20 mm	380 x 20 mm	380 x 20 mm	380 x 25 mm	380 x 30 mm
Bleche	375 x 15 mm	480 x 15 mm	480 x 15 mm	600 x 15 mm	600 x 20 mm
Messrerlänge	380 mm	482 mm	482 mm	610 mm	610 mm
Scheren mit Winkel	100 x 15 mm	120 x 15 mm	120 x 15 mm	120 x 15 mm	120 x 15 mm
Arbeitshöhe	900 mm	940 mm	940 mm	935 mm	810 mm
Profilstahlscher	-	-	-	-	-
Winkelstahl 90°	120 x 120 x 12 mm	150 x 150 x 15 mm	150 x 150 x 15 mm	150 x 150 x 16 mm	200 x 200 x 20 mm
Winkelstahl 45°	70 x 10 mm	80 x 8 mm	80 x 8 mm	80 x 10 mm	80 x 10 mm
Arbeitshöhe	1.130 mm	1.200 mm	1.200 mm	1.215 mm	1.130 mm
Stabstahlscher	-	-	-	-	-
rund	ø 45 mm	ø 50 mm	ø 50 mm	ø 55 mm	ø 65 mm
vierkant	45 mm	50 mm	50 mm	50 mm	55 mm
Ausklink	-	-	-	-	-
Materialstärke	10 mm	13 mm	13 mm	13 mm	16 mm
Länge	1.800 mm	1.920 mm	1.800 mm	2.040 mm	2.730 mm
Tiefe	900 mm	950 mm	1.050 mm	950 mm	1.150 mm
Höhe	1.880 mm	2.040 mm	1.880 mm	2.180 mm	2.280 mm

BOHREN

FRÄSEN

DREHEN

SÄGEN

SCHLEIFEN

BIEGEN

SCHNEIDEN /
PRESSEN

SONSTIGE
MASCHINEN

ZUBEHÖR

E-HLS 30 / E-HLS 65 / E-HLS 85 E-HLS 115 / E-HLS 175

HYDRAULISCHE LOCHSTANZEN

PREMIUM-LINE



ABB.: E-HLS 85

**E-HLS 30 / E-HLS 65 /
E-HLS 85 / E-HLS 115 /
E-HLS 175**

- » Zum Stanzen von Blech, Flach- und U-Stahl
- » Schwere und stabile Schweißkonstruktion
- » Zeitsparende, stufenlose Hubeinstellung
- » Halbautomatischer Betrieb möglich
- » Stempelhalter
- » LED-Arbeitsleuchte
- » Niederhalter

- » Schneidleistung bezieht sich auf 24 kg/m² Blechbiegegrenze
- » Blechstärke für VA: Faktor 0,5
- » Blechstärke für Aluminium: Faktor 1,2

TECHNISCHE DATEN

Bezeichnung	E-HLS 30	E-HLS 65	E-HLS 85	E-HLS 115	E-HLS 175
Stanzleistung	30 t	65 t	85 t	115 t	175 t
Ausladung	625 mm	625 mm	625 mm	625 mm	625 mm
Lochstanzen					
ø x max. Stärke	18 x 12 mm	26 x 20 mm	33 x 20 mm	34 x 26 mm	40 x 32 mm
Lochstanzen					
ø x Stärke	22 x 10 mm	57 x 10 mm	57 x 12 mm	55 x 16 mm	57 x 22 mm
Arbeitshub	55 mm	55 mm	80 mm	80 mm	80 mm
Hubzahl bei 20 mm	x 20	x 22	x 21	x 21	x 21
Arbeitshöhe (Lochstanze)	1.030 mm	950 mm	950 mm	950 mm	950 mm
Motorleistung	400 V / 50 Hz / 3 kW	400 V / 50 Hz / 5,5 kW	400 V / 50 Hz / 7,5 kW	400 V / 50 Hz / 11 kW	400 V / 50 Hz / 11 kW
Abmessungen (L x T x H)	1.160 x 900 x 1.560 mm	1.600 x 900 x 1.800 mm	1.850 x 950 x 1.920 mm	2.000 x 950 x 1.970 mm	2.700 x 1.120 x 2.160 mm
Gewicht	1.200 kg	2.440 kg	3.270 kg	3.760 kg	5.270 kg
	E-HLS 30	E-HLS 65	E-HLS 85	E-HLS 115	E-HLS 175
EAN	4260364298826	4260364292596	4260364292602	4260364292619	4260364292626
Artikel-Nummer	353 2030	353 2065	353 2085	353 2115	353 2175
Preis zzgl. MwSt.	EUR 7.000,00	EUR 9.350,00	EUR 11.550,00	EUR 17.050,00	Auf Anfrage
Preis inkl. 19% MwSt.	EUR 8.330,00	EUR 11.126,50	EUR 13.744,50	EUR 20.289,50	

E-HLS DP - MODELLE

HYDRAULISCHE LOCHSTANZEN

PREMIUM-LINE



ABB.: E-HLS 115 DP

Bezeichnung	E-HLS 65 DP	E-HLS 85 DP	E-HLS 115 DP	E-HLS 175 DP
Stanzleistung	2 x 65 t	2 x 85 t	2 x 115 t	2 x 175 t
Abmessungen (L x T x H)	1.900 x 950 x 1.800 mm	2.250 x 950 x 1.920 mm	2.350 x 950 x 1.970 mm	2.800 x 1.100 x 2.160 mm
Gewicht	2.900 kg	3.700 kg	4.600 kg	6.750 kg
EAN	E-HLS 65 DP	E-HLS 85 DP	E-HLS 115 DP	E-HLS 175 DP
	4260364299762	4260364299779	4260364299786	4260364299793
Artikel-Nummer	353 3065	353 3085	353 3115	353 3175
Preis zzgl. MwSt.	EUR 16.500,00	EUR 19.800,00	Auf Anfrage	Auf Anfrage
Preis inkl. 19% MwSt.	EUR 19.635,00	EUR 23.562,00		

E-HLS DP - MODELLE

Auf Maschinen mit zwei Arbeitsstationen (E-HLS DP) kann hochproduktiv gearbeitet werden, entweder durch zwei Personen gleichzeitig oder es können unterschiedliche Stanzwerkzeuge vorbereitet werden.

Modell E-HLS 30 nur für Einzelbedienung, alle weiteren Modelle auch mit Doppelstation.



BOHREN

FRÄSEN

DREHEN

SÄGEN

SCHLEIFEN

BIEGEN

SCHNEIDEN / PRESSEN

SONSTIGE MASCHINEN

ZUBEHÖR

DDP 2 / DDP 3 / DDP 5

PRÄZISIONSDREHDORNPRESSEN



ABB.: DDP 2



ABB.: DDP 3

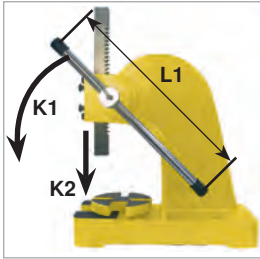

ABB.: DDP 5

Drehdornpressen

DDP 2 / DDP 3 / DDP 5 ROBUST UND SOLIDE

- » Ideal für Werkstätten und Reparaturbetriebe
- » Stabile Konstruktion
- » Grundkörper aus hochwertigem Grauguss

- » Geeignet zum Ein- und Auspressen von Lagern und Buchsen, Spindeln und Stiften
- » Für Biege-, Richt- und Räumarbeiten
- » Drehplatte in vier Positionen einstellbar
- » Variabel einstellbare Hebelstange
- » Mit Montagebohrungen für Befestigung auf einer Werkbank

Bezeichnung	DDP 2	DDP 3	DDP 5
max. Werkstückhöhe	180 mm	285 mm	400 mm
Ausladung	123 mm	163 mm	226 mm
Tischgröße rund	155 mm	185 mm	255 mm
Dorngröße (B x T x H)	32 x 32 x 445 mm	38 x 38 x 615 mm	50 x 50 x 815 mm
größtes Dornloch	40 mm	44 mm	70 mm
zulässiger Druck	2 t	3 t	5 t
K1	z.B. 60 kg	z.B. 60 kg	z.B. 60 kg
K2	1.290 kg	1.186 kg	1.976 kg
L1	405 mm	540 mm	800 mm
Abmessungen (B x T x H)	260 x 432 x 445 mm	300 x 455 x 615 mm	376 x 645 x 815 mm
Gewicht	32 kg	47 kg	120 kg

	DDP 2	DDP 3	DDP 5
EAN	4260364292336	4260364292343	4260364292350
Artikel-Nummer	225 8002	225 8003	225 8005
Preis zzgl. MwSt.	EUR 185,00	EUR 265,00	EUR 665,00
Preis inkl. 19% MwSt.	EUR 220,15	EUR 315,35	EUR 791,35

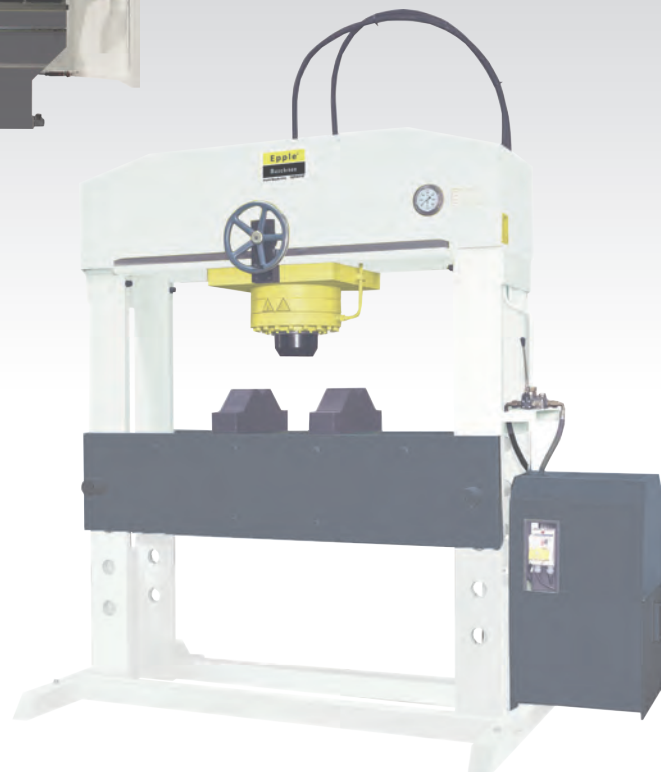

Abkantpressen horizontal und vertikal

E-HBP 10 MOBILE HYDRAULIKPRESSE

NEU

PREMIUM-LINE



ABB.: E-HBP 10



ABB.: E-HBP 10 MIT OPTIONALEM
UNTERBAU

E - HBP 10

- » Horizontalpresse für den mobilen Einsatz zum Biegen verschiedener Profile
- » auch ideal für Servicefahrzeuge
- » Stempel und Matrize gehärtet
- » Einfache Hubeinstellung

OPTIONALES ZUBEHÖR

- » Unterbau für stationären Einsatz

Bezeichnung	E-HBP 10
Presskraft	10 t
Max. Arbeitsdruck	120 bar
min. Abstand Druckstempel	110 mm
max. Abstand Druckstempel	310 mm
Höhe der Druckstempel	100 mm
Motorleistung	230 V / 50 Hz / 1,5 kW
Abmessungen (B x T x H)	1.200 x 250 x 400 mm
Gewicht	80 kg
	E-HBP 10
EAN	4260364299748
Artikel-Nummer	353 0010
Preis zzgl. MwSt.	4.950,00
Preis inkl. 19% MwSt.	5.890,50

E-HBP 22 / E-HBP 40

HORIZONTALE HYDRAULISCHE BIEGEPRESSEN



ABB.: E-HBP 22



ABB.: E-HBP 40

E-HBP 22 / E-HBP 40 MIT BIS ZU 40 TONNEN BIEGEDRUCK

- » Einfach verstellbarer Hubweg von der Frontseite
- » Massiver und stabiler Arbeitstisch aus geschliffenem Stahl
- » Hydraulisch beweglicher Schlitten aus geschmiedetem Stahl, gehärtet, geschliffen und geschützt durch Staubschaber
- » Arbeiten mit Fußpedal oder Zweihandbedienung
- » Konische Schnellwechsel-Werkzeugaufnahmebolzen aus gehärtetem Stahl

Anwendungsbeispiele

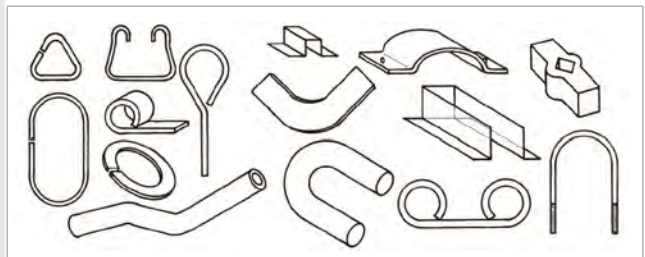

E - HBP 40

OPTIONALES ZUBEHÖR

- » Alternativ auch mit 7 Stationen lieferbar
Rohrbiegewerkzeuge,
NC-Steuerung

Bezeichnung	E-HBP 22	E-HBP 40
Presskraft	22 t	40 t
Tischgröße	625 x 1.100 mm	620 x 1.050 mm
Hublänge	200 mm	250 mm
Biegeleistung Flachstahl	120 x 15 mm	160 x 20 mm
Zustell- / Rückzugsgeschwindigkeit	1.750 mm/min 2.000 mm/min	1.750 mm/min 2.000 mm/min
Bolzenhöhe	120 mm	160 mm
Bolzendurchmesser	55 mm / 55 mm	55 mm / 63 mm
Motorleistung	400 V / 50 Hz / 2,2 kW	400 V / 50 Hz / 4 kW
Abmessungen (B x T x H)	630 x 1.100 x 925 mm	700 x 1.150 x 950 mm
Gewicht	635 kg	920 kg
	E-HBP 22	E-HBP 40
EAN	4260364292572	4260364292589
Artikel-Nummer	353 1022	353 1040
Preis zzgl. MwSt.	EUR 9.900,00	EUR 13.200,00
Preis inkl. 19% MwSt.	EUR 11.781,00	EUR 15.708,00

E-HBP 80 / E-HBP 100

HYDRAULISCHE HORIZONTALPRESSEN

NEU

PREMIUM-LINE



ABB.: E-HBP 80

Hydraulikpressen

E-HBP 80 / E-HBP 100

HYDRAULISCHE HORIZONTALPRESSE MIT BIS ZU 80 TONNEN BIEGEDRUCK

- » Druckschlitten aus geschmiedetem Stahl, gehärtet, mit Staubabstreifer
- » Einfach einstellbarer Hubweg von der Vorderseite
- » Einstellung Schlittenhub über hydraulisches Ventil mit Handrädern
- » Hubverstellung auch unter Arbeitsdruck möglich
- » Gehärtete Werkzeughalterstifte aus legiertem Stahl
- » Bedienung über Fußpedal oder Zweihandbedienung möglich

OPTIONALES ZUBEHÖR

- » Spezialwerkzeuge zum Biegen von Rohren und Flachstähen in speziellen Bögen bzw. Winkelradien
- » NC-Steuerung

Bezeichnung	E-HBP 80	E-HBP 100
Tischgröße	520 x 620 mm	750 x 1.425 mm
Tischhöhe	950 mm	930 mm
Bolzenhöhe	280 mm	300 mm
Presskraft	80 t	100 t
Max. Arbeitsdruck	300 bar	200 bar
Hubgeschwindigkeit unter Druck	9 mm/s	9 mm/s
Zustell-/Rückzuggeschwindigkeit	9 mm/s	10 mm/s
Motorleistung	7,5 kW	10 kW
Abmessungen (B x T x H)	1.200 x 750 x 1.430 mm	1.500 x 750 x 1.800 mm
Gewicht	1.600 kg	1.700 kg
	E-HBP 80	E-HBP 100
EAN	4260364299755	4260657650188
Artikel-Nummer	353 2080	353 2100
Preis zzgl. MwSt.	Auf Anfrage	Auf Anfrage
Preis inkl. 19% MwSt.		

HWP 16 / HWP-E 25

VERTIKALE HYDRAULIKPRESSEN

NEU



ABB.: HWP 16



ABB.: HWP-E 25

BOHREN

FRÄSEN

DREHEN

SÄGEN

SCHLEIFEN

BIEGEN

SCHNEIDEN /
PRESSEN

SONSTIGE
MASCHINEN

ZUBEHÖR

HWP 16 / HWP-E 25

Maschinenkonzept im Prinzip einer Werkstattpresse, jedoch in C-Bauform um auch lange Teile bei minimalem Platzbedarf der Presse bearbeiten zu können.

Stabile Schweißkonstruktion mit Unterbau mit seitlichen Leisten um die Maschine sicher am Boden zu befestigen.

Druckaufbau erfolgt manuell per Handhebel (Modell HWP 16) oder motorisch über Fußpedal mit Notastaster bei Modell HWP-E 25.

Zum Lieferumfang gehören zwei Prismenauflagen.

Bezeichnung	HWP 16
Presskraft	16 t
Max. Druck	16 t
Arbeitshub	160 mm
Stößelgeschwindigkeit	0,8 mm pro Hand-Hub
Rücklauf Stößel	15 mm/s
Abmessungen (B x T x H)	850 x 700 x 1.170 mm
Gewicht	215 kg
	HWP 16
EAN	4260657650690
Artikel-Nummer	225 9016
Preis zzgl. MwSt.	
Preis inkl. 19% MwSt.	

Bezeichnung	HWP-E 25
Presskraft	25 t
Max. Druck	25 t
Arbeitshub	200 mm
Stößelgeschwindigkeit	8,8 mm/s
Rücklauf Stößel	12,5 mm/s
Motorleistung	2,2 kW
Abmessungen (B x T x H)	980 x 960 x 1.080 mm
Gewicht	242 kg
	HWP-E 25
EAN	4260657650706
Artikel-Nummer	225 9025
Preis zzgl. MwSt.	
Preis inkl. 19% MwSt.	

HWP 30 T / HWP-E 30 T UNIVERSELLE HYDAULIKPRESSEN



ABB.: HWP 30 T



ABB.: HWP-E 30 T

HWP 30 T / HWP-E 30 T

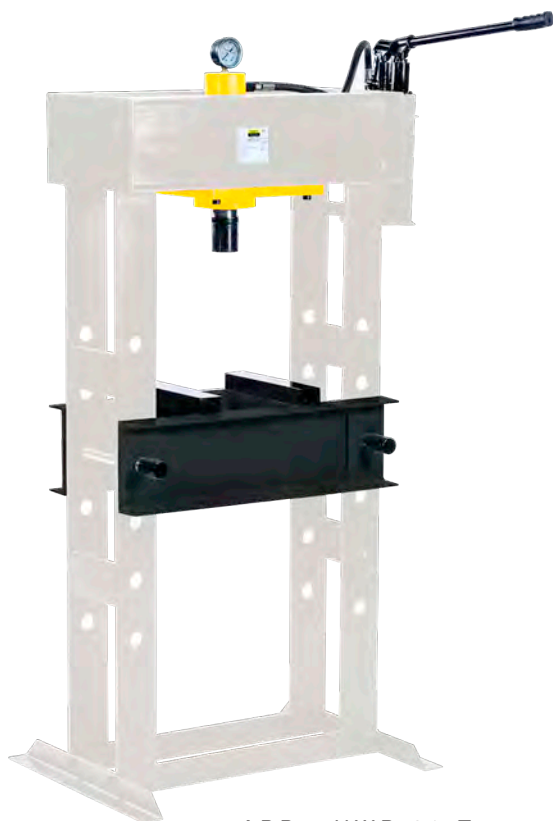
- » Für alle Reparatur- und Montagearbeiten, Richten von Achsen, Trägern, Wellen, Aus- und Einpressen von Lagern, Bolzen und Buchsen, Press- und Quetscharbeiten, Belastungstests und Schweißprobenprüfungen
- » Stabile Schweißkonstruktion
- » Robuster Rahmen mit Lochung für die Verstellung des Pressentisches
- » Zuverlässige, besonders präzise Hydraulik aus europäischer Fertigung
- » Druckaufbau durch Betätigung des (Pump-)Hebels (HWP 30 T)
- » Mit festem verchromten Zylinderkolben
- » Pressdruck über Manometer ablesbar
- » Mit beschleunigtem Vorlauf und Rücklauf des Kolbens

Bezeichnung	HWP 30 T
Presskraft	30 t
Max. Druck	75 bar
Arbeitshub	200 mm
Ausladung	500 mm
Tischgröße	300 x 200 mm
Abmessungen (B x T x H)	770 x 610 x 1.670 mm
Gewicht	320 kg
HWP 30 T	
EAN	4260364294675
Artikel-Nummer	225 9031
Preis zzgl. MwSt.	EUR 1.565,00
Preis inkl. 19% MwSt.	EUR 1.862,35

Bezeichnung	HWP-E 30 T
Presskraft	30 t
Max. Druck	75 bar
Arbeitshub	200 mm
Ausladung	500 mm
Tischgröße	400 x 300 mm
Motorleistung	400 V / 50 Hz / 3,0 kW
Abmessungen (B x T x H)	950 x 400 x 1.400 mm
Gewicht	420 kg
HWP-E 30 T	
EAN	4260364294682
Artikel-Nummer	225 9030
Preis zzgl. MwSt.	EUR 2.985,00
Preis inkl. 19% MwSt.	EUR 3.004,00

E-HWP 500-10 / E-HWP 500-20 E-HWP 600-30

UNIVERSELLE HYDRAULIKPRESSEN



ABB.: E-HWP 500-10



ABB.: E-HWP 600-30

E-HWP - MODELLE

Für alle Reparatur- und Montagearbeiten, Richten von Achsen, Trägern, Wellen, Aus- und Einpressen von Lagern, Bolzen und Buchsen, Belastungstests und Schweißprobenprüfungen

- » Stabile Schweißkonstruktion
- » Robuster Rahmen mit Lochung für die Höhenverstellung des Aufspanntisches
- » Druckaufbau manuell, Druckanzeige am Manometer

Bezeichnung	E-HWP 500-10	E-HWP 500-20	E-HWP 600-30
Presskraft	10 t	20 t	30 t
Max. Druck	244 bar	244 bar	244 bar
Arbeitshub	180 mm	170 mm	180 mm
Zylinderabmessungen	80 mm	85 mm	90 mm
Arbeitsbreite (B)	600 mm	500 mm	600 mm
Arbeitstiefe (C)	285 mm	120 mm	120 mm
Abmessungen (B x T x H)	705 x 500 x 920 mm	850 x 750 x 1.600 mm	1.000 x 650 x 1.870 mm
Gewicht	125 kg	200 kg	200 kg
	E-HWP 500-10	E-HWP 500-20	E-HWP 600-30
EAN	4260364296778	4260364296785	4260364296792
Artikel-Nummer	360 4601	360 4602	360 4603
Preis zzgl. MwSt.	EUR 550,00	EUR 770,00	EUR 990,00
Preis inkl. 19% MwSt.	EUR 654,50	EUR 916,30	EUR 1.178,10

BOHREN

FRÄSEN

DREHEN

SÄGEN

SCHLEIFEN

BIEGEN

SCHNEIDEN /
PRESSEN

SONSTIGE
MASCHINEN

ZUBEHÖR

ABMESSUNGEN DER FOLGENDEN WERKSTATTPRESSEN

E-HWP - MODELLE

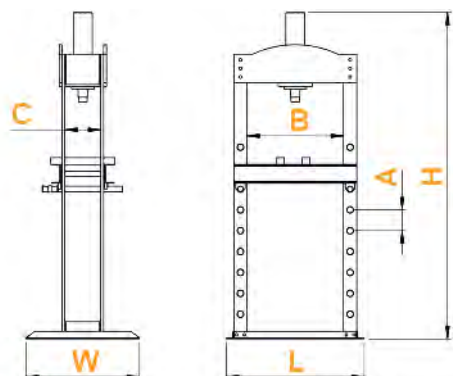

Bezeichnung	E-HWP 500-10	E-HWP 500-20	E-HWP 600-30
A - Lochabstand	200 mm	200 mm	200 mm
B - Arbeitsbreite	600 mm	500 mm	600 mm
C - Tiefe	285 mm	120 mm	120 mm
L - Breite	705 mm	850 mm	1.000 mm
W - Tiefe	500 mm	750 mm	650 mm
H - Höhe	920 mm	1.600 mm	1.870 mm

E-WP - MODELLE

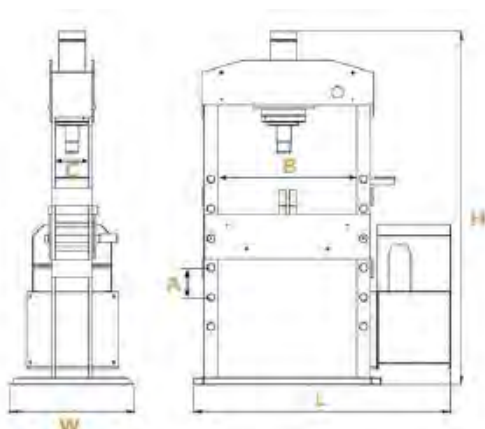

Bezeichnung	E-WP 775-30	E-WP 1.040-60	E-WP 1.040-80	E-WP 1.070-100
A - Lochabstand	165 mm	165 mm	165 mm	190 mm
B - Arbeitsbreite	775 mm	1.040 mm	1.040 mm	1.070 mm
C - Tiefe	190 mm	260 mm	260 mm	250 mm
L - Breite	1.500 mm	1.745 mm	1.810 mm	2.110 mm
W - Tiefe	700 mm	700 mm	750 mm	1.000 mm
H - Höhe	2.015 mm	2.100 mm	2.100 mm	2.290 mm

Bezeichnung	E-WP 1.070-150	E-WP 1.570-100	E-WP 1.570-150	E-WP 1.570-200
A - Lochabstand	190 mm	190 mm	190 mm	250 mm
B - Arbeitsbreite	1.070 mm	1.570 mm	1.070 mm	1.570 mm
C - Tiefe	290 mm	250 mm	290 mm	440 mm
L - Breite	2.110 mm	2.630 mm	2.630 mm	2.250 mm
W - Tiefe	1.000 mm	1.000 mm	1.000 mm	1.165 mm
H - Höhe	2.340 mm	2.290 mm	2.340 mm	2.860 mm

E-WPK - MODELLE

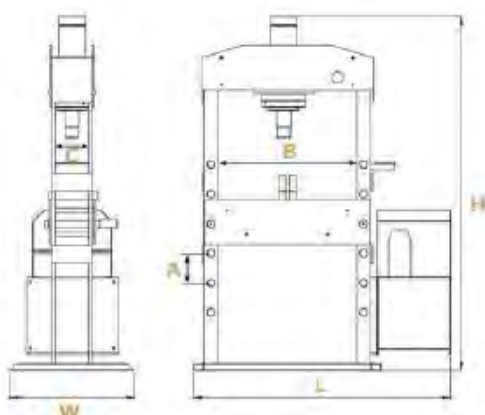

Bezeichnung	E-WPK 1.040-80	E-WPK 1.070-100	E-WPK 1.070-150	E-WPK 1.570-150
A - Lochabstand	165 mm	190 mm	190 mm	190 mm
B - Arbeitsbreite	1.040 mm	1.070 mm	1.070 mm	1.570 mm
C - Tiefe	260 mm	315 mm	360 mm	360 mm
L - Breite	1.810 mm	2.110 mm	2.110 mm	2.630 mm
W - Tiefe	750 mm	1.000 mm	1.000 mm	1.000 mm
H - Höhe	2.100 mm	2.430 mm	2.480 mm	2.480 mm

ABMESSUNGEN DER FOLGENDEN WERKSTATTPRESSEN

E-WPR - MODELLE

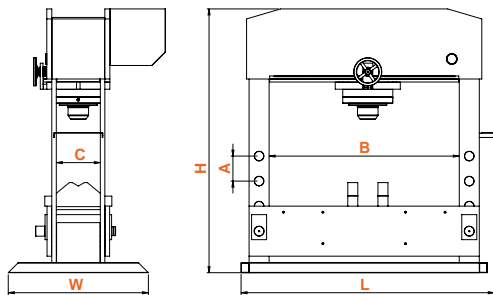

Bezeichnung	E-WPR 1.570-100	E-WPK 1.570-150	E-WPK 1.900-200
A - Lochabstand	190 mm	190 mm	250 mm
B - Arbeitsbreite	1.570 mm	1.570 mm	1.900 mm
C - Tiefe	315 mm	360 mm	440 mm
L - Breite	2.630 mm	2.630 mm	2.570 mm
W - Tiefe	1.000 mm	1.000 mm	1.665 mm
H - Höhe	2.625 mm	2.625 mm	2.860 mm

E-UWP - MODELLE

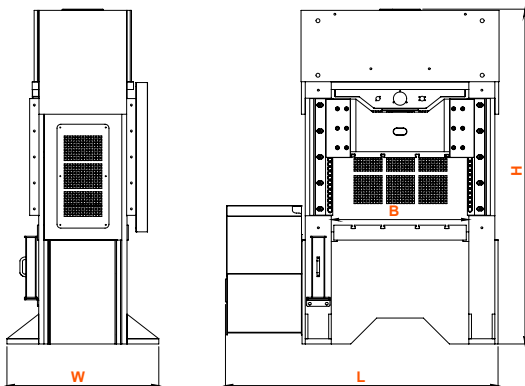

Bezeichnung	E-UWP 1.020-100	E-UWP 1.020-150	E-UWP 1.520-100	E-UWP 1.520-150
A - Lochabstand	190 mm	190 mm	190 mm	190 mm
B - Arbeitsbreite	1.020 mm	1.020 mm	1.520 mm	1.520 mm
L - Breite	2.110 mm	2.110 mm	2.630 mm	2.630 mm
W - Tiefe	1.000 mm	1.000 mm	1.000 mm	1.000 mm
H - Höhe	2.350 mm	2.450 mm	2.350 mm	2.450 mm

E-AP - MODELLE

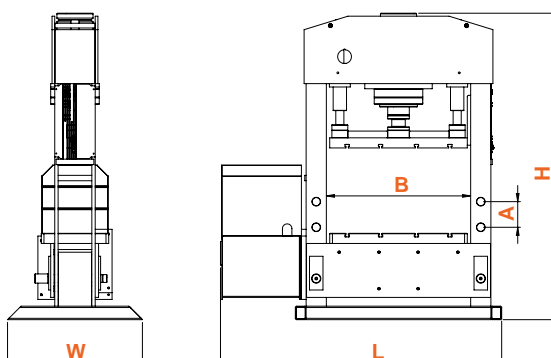

Bezeichnung	E-AP 1.020-100	E-AP 1.020-150	E-AP 1.520-100	E-AP 1.520-150
A - Lochabstand	190 mm	190 mm	190 mm	190 mm
B - Arbeitsbreite	1.020 mm	1.020 mm	1.520 mm	1.520 mm
L - Breite	2.110 mm	2.110 mm	2.630 mm	2.630 mm
W - Tiefe	1.000 mm	1.000 mm	1.000 mm	1.000 mm
H - Höhe	2.275 mm	2.450 mm	2.275 mm	2.450 mm

E-WP - MODELLE

UNIVERSELLE HYDRAULIKPRESSEN



ABB.: E-WP 1.040-60



ABB.: ZYLINDER MIT WERKZEUG

Technische Daten siehe Seite 277.

E-WP - MODELLE

- » Stahl-Schweißkonstruktion
- » Einfache Bedienung
- » Beliebige Stopp-Position
- » Druckanzeige
- » Sicherheitsventil gegen Überlast
- » Tischhöhenverstellbar
- » Steuerung mit speziellem Joystick

OPTIONALES ZUBEHÖR

- » Fußpedal



ABB.: HÖHENVERSTELLBAR



ABB.: MANOMETER-ANZEIGE

E-WP - MODELLE

TECHNISCHE DATEN

Bezeichnung	E-WP 775-30	E-WP 1.040-60	E-WP 1.040-80	E-WP 1.070-100
Presskraft	30 t	60 t	80 t	100 t
Max. Druck	244 bar	236 bar	255 bar	263 bar
Arbeitshub	200 mm	250 mm	250 mm	300 mm
Zylinderabmessungen	125 x 80 mm	180 x 120 mm	200 x 120 mm	220 x 160 mm
Arbeitsgeschwindigkeit	5 mm/sec	4 mm/sec	5 mm/sec	5 mm/sec
Motorleistung	400 V / 50 Hz / 3 kW	400 V / 50 Hz / 4 kW	400 V / 50 Hz / 5,5 kW	400 V / 50 Hz / 5,5 kW
Abmessungen (B x T x H)	1.500 x 700 x 2.015 mm	1.745 x 700 x 2.100 mm	1.810 x 750 x 2.100 mm	2.110 x 1.000 x 2.290 mm
Gewicht	400 kg	800 kg	835 kg	1.500 kg
	E-WP 775-30	E-WP 1.040-60	E-WP 1.040-80	E-WP 1.070-100
EAN	4260364294767	4260364294774	4260364294781	4260364294798
Artikel-Nummer	360 4775	360 4104	360 4105	360 4107
Preis zzgl. MwSt.	EUR 3.750,00	EUR 4.550,00	EUR 5.000,00	EUR 5.350,00
Preis inkl. 19% MwSt.	EUR 4.462,50	EUR 5.414,50	EUR 5.950,00	EUR 6.366,50
Bezeichnung	E-WP 1.070-150	E-WP 1.570-100	E-WP 1.570-150	E-WP 1.570-200
Presskraft	150 t	100 t	150 t	200 t
Max. Druck	244 bar	263 bar	244 bar	283 bar
Arbeitshub	300 mm	300 mm	300 mm	300 mm
Zylinderabmessungen	280 x 200 mm	220 x 160 mm	280 x 200 mm	300 x 210 mm
Arbeitsgeschwindigkeit	5 mm/sec	5 mm/sec	5 mm/sec	5 mm/sec
Motorleistung	400 V / 50 Hz / 11 kW	400 V / 50 Hz / 5,5 kW	400 V / 50 Hz / 11 kW	400 V / 50 Hz / 15 kW
Abmessungen (B x T x H)	2.110 x 1.000 x 2.340 mm	2.630 x 1.000 x 2.430 mm	2.630 x 1.000 x 2.430 mm	2.250 x 1.165 x 2.860 mm
Gewicht	1.870 kg	1.600 kg	2.100 kg	4.500 kg
	E-WP 1.070-150	E-WP 1.570-100	E-WP 1.570-150	E-WP 1.570-200
EAN	4260364294811	4260364804	4260364294828	4260364296808
Artikel-Nummer	360 4108	360 4157	360 4158	360 4161
Preis zzgl. MwSt.	EUR 7.700,00	EUR 6.600,00	EUR 8.800,00	Auf Anfrage
Preis inkl. 19% MwSt.	EUR 9.163,00	EUR 7.854,00	EUR 10.472,00	

E-WPK - MODELLE

UNIVERSELLE HYDRAULIKPRESSEN

PREMIUM-LINE



ABB.: E-WPK 1.570-100

E-WPK - MODELLE

UNIVERSELLE HYDRAULIKPRESSEN

- » Stahl-Schweißkonstruktion
- » Einfache Bedienung
- » Beliebige Stopp-Position
- » Druckanzeige
- » Sicherheitsventil gegen Überlast
- » Tisch höhenverstellbar
- » Steuerung mit speziellem Joystick
- » Hydraulikzylinder seitlich manuell verschiebbar

OPTIONALES ZUBEHÖR

- » Zwei-Hand-Bedienung
- » Fußpedal

Bezeichnung	E-WPK 1.070-100	E-WPK 1.070-150	E-WPK 1.570 - 100	E-WPK 1.570-150
Presskraft	100 t	150 t	100 t	150 t
Max. Druck	263 bar	244 bar	244 bar	244 bar
Arbeitshub	300 mm	300 mm	300 mm	300 mm
Zylinderabmessungen	260 x 160 mm	280 x 200 mm	280 x 200 mm	280 x 200 mm
Arbeitsgeschwindigkeit	5 mm/sec	5 mm/sec	5 mm/sec	5 mm/sec
Motorleistung	400 V / 50 Hz / 5,5 kW	400 V / 50 Hz / 11 kW	400 V / 50 Hz / 5,5 kW	400 V / 50 Hz / 11 kW
Abmessungen (B x T x H)	2.110 x 1.000 x 2.430 mm	2.110 x 1.000 x 2.480 mm	2.630 x 1.000 x 2.480 mm	2.630 x 1.000 x 2.480 mm
Gewicht	1.500 kg	1.870 kg	1.980 kg	2.100 kg
	E-WPK 1.070-100	E-WPK 1.070-150	E-WPK 1.570-100	E-WPK 1.570-150
EAN	4260364296822	4260364296839	4260364298291	4260364296846
Artikel-Nummer	360 4109	360 4110	360 4159	360 4160
Preis zzgl. MwSt.	EUR 6.000,00	EUR 8.250,00	EUR 7.500,00	EUR 9.650,00
Preis inkl. 19% MwSt.	EUR 7.140,00	EUR 9.817,50	EUR 8.925,00	EUR 11.483,50

E-WPR - MODELLE

UNIVERSELLE HYDRAULIKPRESSEN

PREMIUM-LINE



ABB.: E-WPR 1.570-150

E-WPR - MODELLE

UNIVERSELLE HYDRAULIKPRESSEN

- » Stahl-Schweißkonstruktion
- » Einfache Bedienung
- » Beliebige Stopp-Position
- » Druckanzeige
- » Sicherheitsventil gegen Überlast
- » Tisch höhenverstellbar
- » Steuerung mit speziellem Joystick
- » Hydraulikzylinder über Handrad seitlich verstellbar

OPTIONALES ZUBEHÖR

- » Zwei-Hand-Bedienung
- » Fußpedal

Bezeichnung	E-WPR 1.570-100	E-WPR 1.570-150	E-WPR 1.900-200
Presskraft	100 t	150 t	200 t
Max. Druck	263 bar	244 bar	283 bar
Arbeitshub	300 mm	300 mm	300 mm
Zylinderabmessungen	220 x 160 mm	280 x 200 mm	300 x 210 mm
Arbeitsgeschwindigkeit	5 mm/sec	5 mm/sec	5 mm/sec
Motorleistung	400 V / 50 Hz / 5,5 kW	400 V / 50 Hz / 11 kW	400 V / 50 Hz / 15 kW
Abmessungen (B x T x H)	2.630 x 1.000 x 2.625 mm	2.630 x 1.000 x 2.350 mm	2.570 x 1.665 x 2.860 mm
Gewicht	1.755 kg	2.350 kg	4.800 kg
	E-WPR 1.570-100	E-WPR 1.570-150	E-WPR 1.900-200
EAN	4260364294736	4260364294743	4260364294750
Artikel-Nummer	360 3157	360 3158	360 3190
Preis zzgl. MwSt.	EUR 10.450,00	EUR 12.100,00	EUR 19.800,00
Preis inkl. 19% MwSt.	EUR 12.435,50	EUR 14.399,00	EUR 23.562,00

BOHREN

FRÄSEN

DREHEN

SÄGEN

SCHLEIFEN

BIEGEN

SCHNEIDEN /
PRESSEN

SONSTIGE
MASCHINEN

ZUBEHÖR

E-UWP 1.020-100 / E-UWP 1.020-150 E-UWP 1.520-100 / E-UWP 1.520-150

UNIVERSELLE HYDRAULIKPRESSEN

PREMIUM-LINE



ABB.: E-UWP 1.020-150

E - UWP

- » Einstellbare Tischhöhe
- » Ober- und Untertisch mit T-Nuten
- » Druck stufenlos einstellbar
- » Hochleistungs-Werkstatt-Formpresse mit zusätzlichen Führungskolben auf beiden Seiten

OPTIONALES ZUBEHÖR

- » Fußpedal

Werkstattpresse mit T-Nuten an Tisch und Oberbalken zur Aufnahme von Werkzeugen

Bezeichnung	E-UWP 1.020-100	E-UWP 1.020-150	E-UWP 1.520-100	E-UWP 1.520-150
Presskraft	100 t	150 t	100 t	150 t
Max. Druck	263 bar	244 bar	263 bar	244 bar
Arbeitshub	300 mm	300 mm	300 mm	300 mm
Max. Abstand Ober-/Untertisch	680 mm	680 mm	610 mm	610 mm
Arbeitsbreite	1.020 mm	1.020 mm	1.520 mm	1.520 mm
Arbeitsgeschwindigkeit	5 mm/sec	5 mm/sec	5 mm/sec	5 mm/sec
Tischgröße	500 x 1.020 mm	600 x 1.020 mm	500 x 1.520 mm	600 x 1.520 mm
Motorleistung	400 V / 50 Hz / 7,5 kW	400 V / 50 Hz / 11 kW	400 V / 50 Hz / 7,5 kW	400 V / 50 Hz / 11 kW
Abmessungen (B x T x H)	2.110 x 1.000 x 2.350 mm	2.110 x 1.000 x 2.450 mm	2.630 x 1.000 x 2.350 mm	2.630 x 1.000 x 2.450 mm
Gewicht	1.985 kg	2.450 kg	2.500 kg	3.100 kg
	E-UWP 1.020-100	E-UWP 1.020-150	E-UWP 1.520-100	E-UWP 1.520-150
EAN	4260364294699	4260364294712	4260364294705	4260364294729
Artikel-Nummer	360 1102	360 1103	360 1152	360 1153
Preis zzgl. MwSt.	EUR 11.550,00	EUR 14.300,00	EUR 13.200,00	EUR 15.950,00
Preis inkl. 19% MwSt.	EUR 13.744,50	EUR 17.017,00	EUR 15.708,00	EUR 18.980,50

E-VP 800-80 / E-VP 850-150 / E-VP 900-220 / E-VP 950-300

UNIVERSELLE HYDRAULIKPRESSEN

NEU

PREMIUM-LINE



ABB.: E-VP 950-300

E-VP

Äußerst robust konstruierte motorisch angetriebene hydraulische Doppelständer-Pressen um Blechteile zu Formen, Biegen oder Stanzen

- » Stößelplatte und Arbeitstisch mit T-Nuten zum Aufspannen der Werkzeuge
- » Einfaches Einrichten der Maschine mit dem Vor- und Rücklauf-Tippbetrieb
- » Hubbegrenzung über Mikroschalter / Hubweg Stößelplatte einstellbar
- » Automatisierungsmöglichkeiten auf Anfrage

Bezeichnung	E-VP 800-80	E-VP 850-150	E-VP 900-220	E-VP 950-300
Presskraft	80 t	150 t	220 t	300 t
Max. Druck	320 bar	320 bar	320 bar	320 bar
Arbeitshub	250 mm	250 mm	300 mm	300 mm
max. Werkstückhöhe	400 mm	400 mm	500 mm	500 mm
Arbeitsbreite	800 mm	850 mm	900 mm	950 mm
Arbeitsgeschwindigkeit	3,8 mm/s	3,9 mm/s	3,8 mm/s	2,8 mm/s
Tischgröße unten	750 x 500 mm	750 x 550 mm	800 x 600 mm	850 x 650 mm
Tischgröße oben	600 x 450 mm	650 x 500 mm	700 x 550 mm	750 x 600 mm
Motorleistung	400 V / 50 Hz / 5,5 kW	400 V / 50 Hz / 7,5 kW	400 V / 50 Hz / 11 kW	400 V / 50 Hz / 11 kW
Abmessungen (B x T x H)	1.500 x 1.025 x 2.500 mm	1.750 x 1.110 x 2.720 mm	1.875 x 1.095 x 3.045 mm	2.025 x 1.225 x 3.130 mm
Gewicht	2.080 kg	3.250 kg	4.680 kg	6.490 kg
	E-VP 800-80	E-VP 850-150	E-VP 900-220	E-VP 950-300
EAN	4260657650768	4260657650775	4260657650782	4260657650799
Artikel-Nummer	360 1800	360 1850	360 1900	360 1950
Preis zzgl. MwSt.				
Preis inkl. 19% MwSt.				

BOHREN

FRÄSEN

DREHEN

SÄGEN

SCHLEIFEN

BIEGEN

SCHNEIDEN /
PRESSEN

SONSTIGE
MASCHINEN

ZUBEHÖR

HAKP 24 / HAKP 48 HYDRAULISCHE ABKANTPRESSEN

NEU



ABB.: HAKP 24



ABB.: HAKP 48

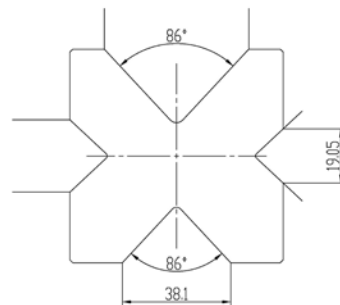

HAKP 24 / HAKP 48

- » Universelle robuste Abkantmaschine
- » Ideal für Reparaturzwecke
- » Probestücke und/oder kleine Stückzahlen
- » mit manuellem Hinteranschlag 105 - 550 mm
- » Hochklappbares Oberwerkzeug ermöglicht Kanten von Blechen zu Rechteckrohren

Für flexiblen Einsatz besitzt das Unterwerkzeug unterschiedliche Prismen.
Beide Maschinen sind stationär und mobil verwendbar.



ABB.: OBERWERKZEUG
HOCHGEKLAPPT

Bezeichnung	HAKP 24	HAKP 48
Presskraft	15 t	30 t
Max. Blechstärke	4 mm	4 mm
Max. Biegebreite	600 mm	1.200 mm
Hub	150 mm	150 mm
Motorleistung	1,5 kW	3 kW
Abmessungen (B x T x H)	1.200 x 550 x 1.250 mm	1.450 x 660 x 1.450 mm
Gewicht	350 kg	620 kg
	HAKP 24	HAKP 48
EAN	4260364297645	4260364297652
Artikel-Nummer	227 1024	227 1048
Preis zzgl. MwSt.	EUR 5.885,00	EUR 8.085,00
Preis inkl. 19% MwSt.	EUR 7.003,15	EUR 9.621,15

E-AP 1.020-100 / E-AP 1.020-150 E-AP 1.520-100 / E-AP 1.520-150

UNIVERSELLE HYDRAULIKPRESSEN



PREMIUM-LINE



ABB.: E-AP 1.020-100

UNIVERSAL HYDRAULISCHE ABKANTPRESSEN

- » Vertikalweg über Endschalter einstellbar
- » Druck stufenlos regelbar
- » Obermesser nicht geteilt
- » Untermatrize mit 5-fach Prisma
- » Untertisch höhenverstellbar mit T-Nuten
- » Obertisch mit T-Nuten

Bezeichnung	E-AP 1.020-100	E-AP 1.020-150	E-AP 1.520-100	E-AP 1.520-150
Presskraft	100 t	150 t	100 t	150 t
Max. Druck	263 bar	244 bar	263 bar	244 bar
Arbeitshub	300 mm	300 mm	300 mm	300 mm
Arbeitsbreite	1.020 mm	1.020 mm	1.520 mm	1.520 mm
Arbeitsgeschwindigkeit	5 mm/sec	5 mm/sec	5 mm/sec	5 mm/sec
Tischgröße	500 x 1.020 mm	600 x 1.020 mm	500 x 1.520 mm	600 x 1.520 mm
Motorleistung	400 V / 50 Hz / 7,5 kW	400 V / 50 Hz / 11 kW	400 V / 50 Hz / 7,5 kW	400 V / 50 Hz / 11 kW
Abmessungen (B x T x H)	2.110 x 1.000 x 2.275 mm	2.110 x 950 x 2.450 mm	2.630 x 1.000 x 2.275 mm	2.630 x 1.000 x 2.450 mm
Gewicht	1.900 kg	2.400 kg	2.500 kg	3.100 kg
	E-AP 1.020-100	E-AP 1.020-150	E-AP 1.520-100	E-AP 1.520-150
EAN	4260364294835	4260364294859	4260364294842	4260364294866
Artikel-Nummer	360 2102	360 2103	360 2152	360 2153
Preis zzgl. MwSt.	EUR 12.100,00	EUR 15.400,00	EUR 13.750,00	EUR 16.500,00
Preis inkl. 19% MwSt.	EUR 14.399,00	EUR 18.326,00	EUR 16.362,50	EUR 19.635,00

BOHREN

FRÄSEN

DREHEN

SÄGEN

SCHLEIFEN

BIEGEN

SCHNEIDEN /
PRESSEN

SONSTIGE
MASCHINEN

ZUBEHÖR

E-GSP - MODELLE

GESENKBIEGEPRESSEN

NEU

PREMIUM-LINE



ABB.: E-GSP 1.010-30

Gesenkbiegepressen

E-GSP - Modelle

- » Stabile Ausführung mit geschweißtem Stahlrahmen
- » Gesenkbalkenbewegungen über Doppelkolben
- » Sensitive, motorgesteuerte Biegewinkeleinstellung
- » Universaloberwerkzeug
- » System Promecam
- » Unterwerkzeug mit 4 Gesenkwinkel
- » 2 Auflagearme vorn mit T-Nuten
- » NC-gesteuerter Hinteranschlag 500 mm
- » Fußpedal

HINWEIS

Gilt für alle Biegepressen:

Formel zur Berechnung der erforderlichen Arbeitskraft (F)

$$F = 1.42 \times L \times R_m \times t^2 / W$$

(L = Materiallänge, R_m = Zugfestigkeit, t = Blechdicke, W = Matrizenöffnung)

Bezeichnung	E-GSP 600-30	E-GSP 1.010-30	E-GSP 1.100-40	E-GSP 1.700-60
Arbeitskraft	300 kN	300 kN	400 kN	600 kN
Arbeitsbreite vorne	835 mm	1.250 mm	1.500 mm	2.150 mm
Max. Arbeitstiefe vorne	255 mm	255 mm	320 mm	320 mm
Abkantbreite hinten	600 mm	1.010 mm	1.100 mm	1.700 mm
Max. Arbeitshöhe	265 mm	265 mm	390 mm	390 mm
Positioniergeschwindigkeit	210 mm/s	210 mm/s	150 mm/s	150 mm/s
Arbeitsgeschwindigkeit	10 mm/s	10 mm/s	10 mm/s	10 mm/s
Motor	3 kW	3 kW	4 kW	5,5 kW
Abmessungen (B x T x H)	1.350 x 1.375 x 2.135 mm	1.760 x 1.375 x 2.135 mm	1.700 x 1.600 x 2.230 mm	2.350 x 1.600 x 2.230 mm
Gewicht	1.400 kg	1.700 kg	2.650 kg	4.350 kg
	E-GSP 600-30	E-GSP 1.010-30	E-GSP 1.100-40	E-GSP 1.700-60
EAN	4260657650133	4260657650140	4260657650157	4260657650164
Artikel-Nummer	361 0600	360 0101	361 0110	361 0170
Preis zzgl. MwSt.	Auf Anfrage	Auf Anfrage	Auf Anfrage	Auf Anfrage
Preis inkl. 19% MwSt.				

E-GBP-MODELLE

GESENKBIEGEPRESSEN

PREMIUM-LINE

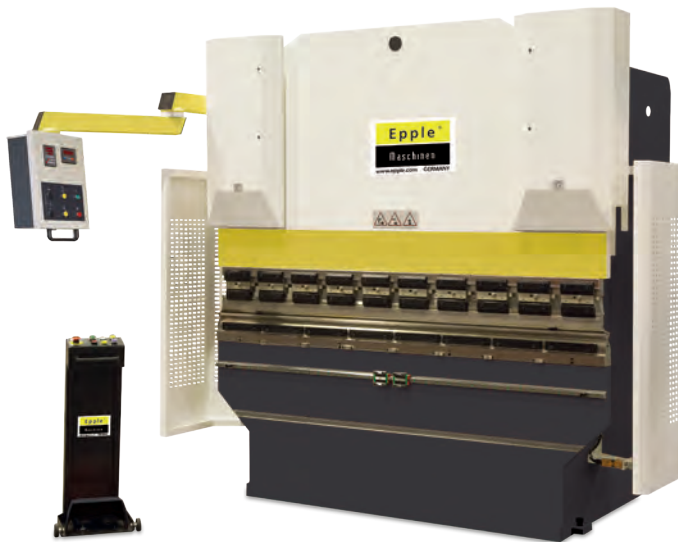

E-GBP - Modelle

- » Mit motorischem Hinteranschlag (von vorne bedienbar)
- » Oberwerkzeughaltesystem „Promecam / Amada“
- » Oberwerkzeug geteilt, System „Amada“
- » Unterwerkzeug Universal-Prismenwürfel aus CroMo 4
- » Sicherheits-Ausrüstung mit Lichtschranke

OPTIONALES ZUBEHÖR

- » 2-Achs Hinteranschlag
- » Verfahrensweg 1000 mm, anstatt 750 mm
- » NC-Positionierungssteuerung „ELGO“, Typ P8822 zur Programmierung der Eintauchtiefe, 200 Sätze speicherbar
- » Y- (Biegewinkel) und Stellung des Hinteranschlages
- » X- (Schenkellänge).
- » Autom. Bombierung (System Wila) im Tisch eingebaut
- » Handverstellung

Bezeichnung	E-GBP 1.070-40	E-GBP 1.600-40	E-GBP 2.050-60	E-GBP 2.550-90	E-GBP 2.550-200
Arbeitskraft	400 kN	400 kN	600 kN	900 kN	2.000 kN
Abkantbreite innen	1.070 mm	1.600 mm	2.050 mm	2.550 mm	2.550 mm
Arbeitsbreite außen	1.250 mm	2.100 mm	2.600 mm	3.100 mm	3.100 mm
Max. Arbeitstiefe außen	410 mm	410 mm	410 mm	410 mm	410 mm
Arbeitsgeschwindigkeit	10 mm/sec	10 mm/sec	9 mm/sec	10 mm/sec	8 mm/sec
Motor	4 kW	4 kW	5,5 kW	7,5 kW	15 kW
Abmessungen (B x T x H)	1.250 x 1.270 x 2.150 mm	2.100 x 1.170 x 2.200 mm	2.600 x 1.580 x 2.500 mm	3.100 x 1.580 x 2.520 mm	3.100 x 1.600 x 2.910 mm
Gewicht ca.	2.200 kg	3.100 kg	5.680 kg	6.650 kg	10.500 kg

	E-GBP 1.070-40	E-GBP 1.600-40	E-GBP 2.050-60	E-GBP 2.550-90	E-GBP 2.550-200
EAN	4260657650003	4260657650010	4260657650027	4260657650034	4260657650041
Artikel-Nummer	310 0107	310 0160	310 0205	310 0255	310 0252
Preis zzgl. MwSt.	Auf Anfrage	Auf Anfrage	Auf Anfrage	Auf Anfrage	Auf Anfrage
Preis inkl. 19% MwSt.					

Bezeichnung	E-GBP 2.550-300	E-GBP 3.250-160	E-GBP 3.250-240	E-GBP 3.550-200	E-GBP 3.550-300
Arbeitskraft	3.000 kN	1.600 kN	2.400 kN	2.000 kN	3.000 kN
Abkantbreite innen	2.550 mm	3.250 mm	3.250 mm	3.550 mm	3.550 mm
Arbeitsbreite außen	3.100 mm	3.700 mm	3.700 mm	4.100 mm	4.100 mm
Max. Arbeitstiefe außen	500 mm	410 mm	410 mm	410 mm	500 mm
Arbeitsgeschwindigkeit	9 mm/sec	8 mm/sec	8 mm/sec	8 mm/sec	9 mm/sec
Motor	22 kW	11 kW	18,5 kW	15 kW	22 kW
Abmessungen (B x T x H)	3.100 x 1.815 x 3.090 mm	3.700 x 1.600 x 2.770 mm	3.700 x 1.610 x 2.950 mm	4.100 x 1.600 x 2.750 mm	4.100 x 1.920 x 3.100 mm
Gewicht ca.	16.000 kg	11.200 kg	14.000 kg	14.500 kg	21.000 kg

	E-GBP 2.550-300	E-GBP 3.250-160	E-GBP 3.250-240	E-GBP 3.550-200	E-GBP 3.550-300
EAN	4260657650058	4260657650065	4260657650072	4260657650089	4260657650096
Artikel-Nummer	310 0253	310 0325	310 0322	310 0355	310 0353
Preis zzgl. MwSt.	Auf Anfrage	Auf Anfrage	Auf Anfrage	Auf Anfrage	Auf Anfrage
Preis inkl. 19% MwSt.					

Weitere Maschinengrößen auf Anfrage.

BOHREN
FRÄSEN
DREHEN
SÄGEN
SCHLEIFEN
BIEGEN
SCHNEIDEN / PRESSEN
SONSTIGE MASCHINEN
ZUBEHÖR

E-GBP CNC - MODELLE

GESENKBIEGEPRESSEN

PREMIUM-LINE



ABB.: E-GBP 2.550-120 CNC

Schwere Baureihe zum Biegen und Kanten von Blechen usw.

Technische Daten siehe Seite 283/284.

Leistungsstarke, universell einsetzbare Gesenkbiegepressen, um Bleche rund oder kantig in verschiedene Winkel bzw. Radien zu biegen. Unterschiedliche Kant- und Einlegewerkzeuge sind erhältlich.

Der stabile Maschinenrahmen aus Qualitätsstahl mit großer Ständerausladung macht diese Abkantpresse zur wirtschaftlichen Universal-Biegemaschine. Einstellbarer Hydraulikdruck, mechanischer Parallelausgleich sowie einstellbare Wegbegrenzer sichern hohe Wiederholgenauigkeit.

Die serienmäßige Maschinensteuerung wurde speziell für Blechabkantanwendungen entwickelt und erfüllt alle Anforderungen an eine bedienerfreundliche Biegesteuerung.

Standard-Zubehör:

- » Austauschbares Unter- und Oberwerkzeug
- » Hinteranschlag 600 mm mit Digitalanzeige, Auflösung 0.1 mm
- » 3-fach Fußpedal
- » CNC-Synchronsteuerung Delem DA-52s für max. 4 Achsen plus motorische Bombierung
- » Farbbildschirm 6,4"
- » USB-Schnittstelle
- » Hydraulikelemente von Hoerbiger oder Bosch Rexroth
- » CE-Laserabsicherung Fiessler "AKAS II"
- » vordere Auflagearme auf Linearschiene
- » Hinteranschlag X-Achse 650 mm mit Servomotor
- » Ober- und Unterwerkzeugkiemmung sowie Ober- und Unterwerkzeug Typ AMADA
- » LED-Arbeitsbereichs-Beleuchtung

Optionales Zubehör:
Auf Anfrage

Weitere Maschinengrößen auf Anfrage, unsere Vertriebsingenieure beraten Sie gerne.

E-GBP CNC - MODELLE

GESENKBIEGEPRESSEN

PREMIUM-LINE



ABB.: E-GBP 5.100-240 CNC

Bezeichnung	E-GBP 1.070-40 CNC	E-GBP 1.600-60 CNC	E-GBP 2.050-90 CNC	E-GBP 2.550-90 CNC	E-GBP 2.550-120 CNC
Presskraft	40 t	60 t	90 t	90 t	120 t
Arbeitshöhe	800 mm	800 mm	860 mm	880 mm	880 mm
Arbeitsgeschwindigkeit	10 mm/s	10 mm/s	10 mm/s	10 mm/s	10 mm/s
Arbeitsbreite innen	1.070 mm	1.600 mm	2.050 mm	2.550 mm	2.550 mm
Arbeitsbreite max.	1.250 mm	2.100 mm	2.600 mm	3.100 mm	3.100 mm
Motor	400 V / 50 Hz / 4 kW	400 V / 50 Hz / 5,5 kW	400 V / 50 Hz / 7,5 kW	400 V / 50 Hz / 7,5 kW	400 V / 50 Hz / 11 kW
Abmessungen (B x T x H)	1.250 x 1.470 x 2.250 mm	2.100 x 1.580 x 2.542 mm	2.600 x 1.580 x 2.605 mm	3.100 x 1.590 x 2.605 mm	3.100 x 1.590 x 2.905 mm
Gewicht	3.300 kg	5.400 kg	7.100 kg	7.900 kg	8.400 kg
Bezeichnung	E-GBP 2.550-160 CNC	E-GBP 2.550-200 CNC	E-GBP 2.550-240 CNC	E-GBP 2.550-300 CNC	E-GBP 3.550-160 CNC
Presskraft	160 t	200 t	240 t	240 t	160 t
Arbeitshöhe	880 mm	880 mm	880 mm	905 mm	880 mm
Arbeitsgeschwindigkeit	10 mm/s	10 mm/s	10 mm/s	8 mm/s	10 mm/s
Arbeitsbreite innen	2.550 mm	2.550 mm	2.550 mm	2.550 mm	3.550 mm
Arbeitsbreite max.	3.100 mm	3.100 mm	3.100 mm	3.100 mm	4.100 mm
Motor	400 V / 50 Hz / 15 kW	400 V / 50 Hz / 18,5 kW	400 V / 50 Hz / 22 kW	400 V / 50 Hz / 22 kW	400 V / 50 Hz / 15 kW
Abmessungen (B x T x H)	3.100 x 1.600 x 2.905 mm	3.100 x 1.600 x 2.905 mm	3.100 x 1.610 x 2.905 mm	3.100 x 1.815 x 3.150 mm	4.100 x 1.600 x 2.905 mm
Gewicht	9.700 kg	10.000 kg	11.000 kg	15.000 kg	12.000 kg
Bezeichnung	E-GBP 1.070-40 CNC	E-GBP 1.600-40 CNC	E-GBP 2.050-90 CNC	E-GBP 2.550-90 CNC	E-GBP 2.550-120 CNC
EAN	4260364296853	4260364296860	4260364296877	4260364298833	4260364296884
Artikel-Nummer	310 2107	310 2160	310 2205	310 2255	310 2256
Preis zzgl. MwSt.	Auf Anfrage	Auf Anfrage	Auf Anfrage	Auf Anfrage	Auf Anfrage
Preis inkl. 19% MwSt.					
Bezeichnung	E-GBP 2.550-160 CNC	E-GBP 2.550-200 CNC	E-GBP 2.550-240 CNC	E-GBP 2.550-300 CNC	E-GBP 3.550-160 CNC
EAN	4260364298840	4260364298857	4260364298864	4260364299700	4260364298871
Artikel-Nummer	310 2257	310 2558	310 2559	310 2560	310 2355
Preis zzgl. MwSt.	Auf Anfrage	Auf Anfrage	Auf Anfrage	Auf Anfrage	Auf Anfrage
Preis inkl. 19% MwSt.					

Weitere Maschinengrößen auf der nächsten Seite.

BOHREN
FRÄSEN
DREHEN
SÄGEN
SCHLEIFEN
BIEGEN
SCHNEIDEN / PRESSEN
SONSTIGE MASCHINEN
ZUBEHÖR

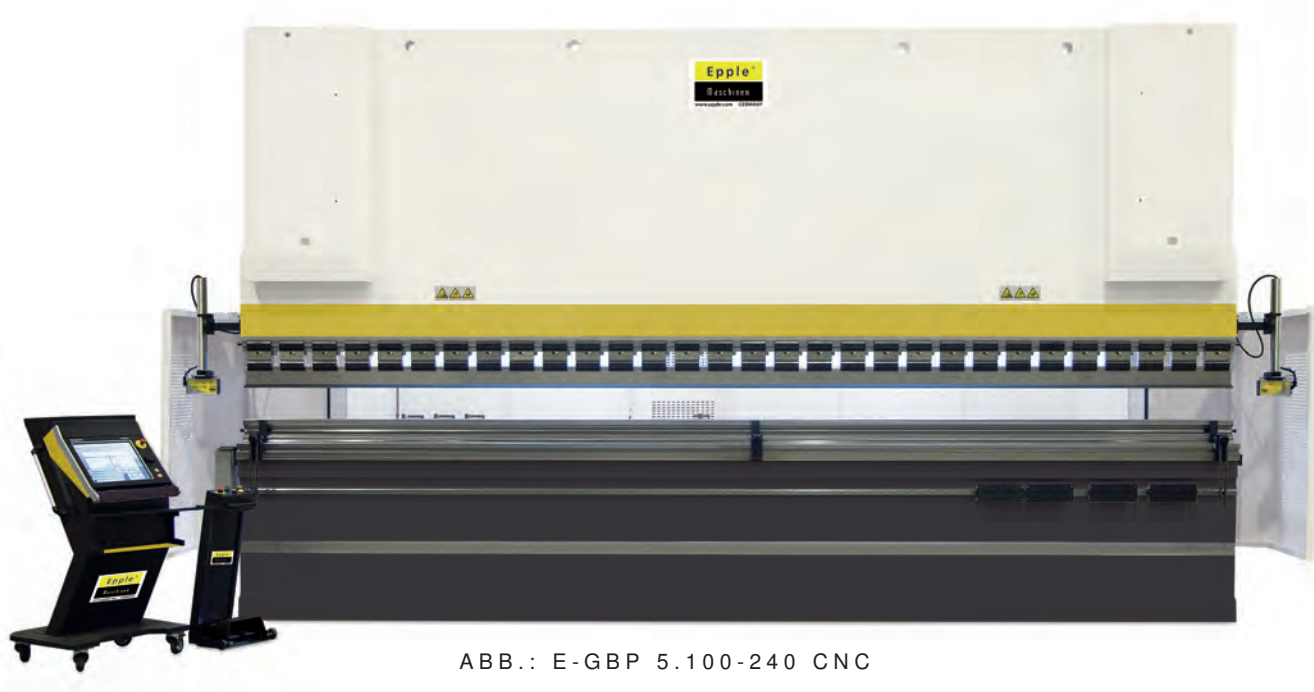
E-GBP CNC - MODELLE

GESENKBIEGEPRESSEN

Gesenkbiegepressen

Bezeichnung	E-GBP 3.550-200 CNC	E-GBP 3.550-240 CNC	E-GBP 3.550-300 CNC	E-GBP 3.550-440 CNC	E-GBP 5.100-240 CNC
Presskraft	200 t	240 t	300 t	440 t	240 t
Arbeitshöhe	880 mm	880 mm	980 mm	955 mm	1.100 mm
Arbeitsgeschwindigkeit	10 mm/s	10 mm/s	8 mm/s	8 mm/s	10 mm/s
Arbeitsbreite innen	3.550 mm	3.550 mm	3.550 mm	3.550 mm	5.100 mm
Arbeitsbreite max.	4.100 mm	4.100 mm	4.100 mm	4.100 mm	6.100 mm
Motor	400 V / 50 Hz / 18,5 kW	400 V / 50 Hz / 22 kW	400 V / 50 Hz / 22 kW	400 V / 50 Hz / 30 kW	400 V / 50 Hz / 22 kW
Abmessungen (B x T x H)	4.100 x 1.600 x 2.905 mm	4.100 x 1.610 x 2.905 mm	4.100 x 1.820 x 3.200 mm	4.100 x 2.235 x 3.350 mm	6.100 x 1.960 x 3.000 mm
Gewicht	12.500 kg	14.000 kg	18.500 kg	26.000 kg	25.000 kg
Bezeichnung	E-GBP 3.550-200 CNC	E-GBP 3.550-240 CNC	E-GBP 3.550-300 CNC	E-GBP 3.550-440 CNC	E-GBP 5.100-240 CNC
EAN	4260364298888	4260364296914	4260364298895	4260364298901	4260364298918
Artikel-Nummer	310 2356	310 2357	310 2358	310 2359	310 2511
Preis zzgl. MwSt.	Auf Anfrage	Auf Anfrage	Auf Anfrage	Auf Anfrage	Auf Anfrage
Preis inkl. 19% MwSt.					

Bezeichnung	E-GBP 5.100-300 CNC	E-GBP 5.100-380 CNC	E-GBP 5.100-440 CNC	E-GBP 5.100-600 CNC	E-GBP 5.100-800 CNC
Presskraft	300 t	380 t	440 t	600 t	800 t
Abkantbreite	1.115 mm	1.100 mm	1.100 mm	1.050 mm	1.050 mm
Arbeitsgeschwindigkeit	8 mm/s	8 mm/s	8 mm/s	7 mm/s	6 mm/s
Arbeitsbreite innen	5.100 mm	5.100 mm	5.100 mm	5.100 mm	5.100 mm
Gesamtbreite	6.100 mm	6.100 mm	6.100 mm	6.100 mm	6.100 mm
Motor	400 V / 50 Hz / 22 kW	400 V / 50 Hz / 30 kW	400 V / 50 Hz / 30 kW	400 V / 50 Hz / 45 kW	400 V / 50 Hz / 45 kW
Abmessungen (B x T x H)	6.100 x 2.060 x 3.280 mm	6.100 x 2.210 x 3.255 mm	6.100 x 2.250 x 3.700 mm	6.100 x 2.400 x 4.100 mm	6.100 x 2.800 x 4.750 mm
Gewicht	30.000 kg	35.000 kg	39.000 kg	55.000 kg	70.000 kg
Bezeichnung	E-GBP 5.100-300 CNC	E-GBP 5.100-380 CNC	E-GBP 5.100-440 CNC	E-GBP 5.100-600 CNC	E-GBP 5.100-800 CNC
EAN	4260364298925	4260364298932	4260364298949	4260364298956	4260364298963
Artikel-Nummer	310 2512	310 2513	310 2514	310 2515	310 2516
Preis zzgl. MwSt.	Auf Anfrage	Auf Anfrage	Auf Anfrage	Auf Anfrage	Auf Anfrage
Preis inkl. 19% MwSt.					



ABB.: ARBEITSRAUM GESENKBIEGEPRESSE (GBP 2.550-120 CNC) MIT SONDERZUBEHÖR SCHNELLWECHSELHALTER UND BLECHHOCHHALTER



ABB.: MONITOR FÜR GESENKBIEGEPRESSEN



Mobile und stationäre Geräte um Schweißarbeiten zu erleichtern

SP 300 SM / SP 30 M / SP 300 M
SP 220 / SP 350 / SP 500

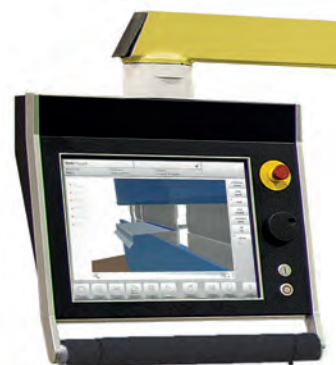
SCHWEISSPOSITIONIERER

NEU



ABB.: SP 300 SM



ABB.: SP 30 M



ABB.: SP 300 M



ABB.: SP 350



ABB.: SP 500

Schweißpositionierer

SP 300 SM / SP 30 M / SP 300 M / SP 220 / SP 350 / SP 500

Beim Schweißen ist die Position und die Zugänglichkeit des zu schweißenden Teiles von Bedeutung. Schweißpositionierer und Schweißdrehtische sind hierbei eine große Hilfe. Robuste Antriebstechnik und stabiler Aufbau sichern die Positionierung des Werkstückes. Verschiedene Größen und Ausführungen sind lieferbar. Das Modell SP 300 M ist ausgelegt zum Schweißen von großformatigen Rahmen.

Bezeichnung	SP 300 SM	SP 30 M	SP 300 M	SP 220	SP 350	SP 500
max. Belastung horizontal	300 kg	30 kg	300 kg	220 kg	350 kg	500 kg
max. Belastung vertikal	150 kg	20 kg	150 kg	100 kg	120 kg	250 kg
Tischhöhe	710 / 760 / 810 / 860 mm	370 mm	1.020 mm	450 mm	480 mm	660 mm
Tischdurchmesser	-	-	-	330 mm	330 mm	550 mm
Drehzahl Tisch	-	-	-	0-5 min ⁻¹	0 - 5 min ⁻¹	0 - 5 min ⁻¹
Tischantrieb	manuell	manuell	manuell	125 W	125 W	400 W
Neigungswinkel	22,5° / 45° / 90°	-	-	0 - 135°	0 - 135°	-45° bis +90°
Winklereinstellung	-	-	-	manuell	manuell	elektrisch
Gewicht	86 kg	40 kg	135 kg	34 kg	38 kg	220 kg

	SP 300 SM	SP 30 M	SP 300 M	SP 220	SP 350	SP 500
EAN	4260364297584	4260364297591	4260364297607	4260364297614	4260364297621	4260364297638
Artikel-Nummer	229 0001	229 0002	229 0003	229 1001	229 1002	229 1003
Preis zzgl. MwSt.	EUR 645,00	EUR 485,00	EUR 1.085,00	EUR 785,00	EUR 985,00	EUR 2.185,00
Preis inkl. 19% MwSt.	EUR 767,55	EUR 577,15	EUR 1.291,15	EUR 934,15	EUR 1.172,15	EUR 2.600,15

WS 1.100-900

SCHWEISSARBEITSPLATZ

NEU



WS 1.100-900

Kompakter Schweißarbeitsplatz in stabiler Stahlblechkonstruktion mit Absaugung im Unterbau und mit 3-stufigem Luftfilter. Absaugung durch Tisch nach unten / Luftdruckbedarf 4-6 bar.

Zusätzlich besteht eine Anschlussmöglichkeit einer externen Absauganlage.

Bezeichnung	WS 1.100-900
Tischgröße	1.168 x 982 mm
Tischhöhe	985 mm
nutzbare Tischbelastbarkeit	10%: 87 kg 20%: 174 kg 30%: 261 kg 40%: 348 kg 50%: 435 kg 60%: 522 kg 70%: 609 kg 80%: 700 kg
Luftbedarf	4.1 - 6.2 bar
Motor	400 V / 50 Hz / 1,5 kW
Abmessungen	1.460 x 1.070 x 1.980 mm
Gewicht	355 kg

EAN	4260657650805
Artikel-Nummer	229 1100
Preis zzgl. MwSt.	
Preis inkl. 19% MwSt.	

AC 60 / AC 100

WINKELSCHRAUBSTÖCKE

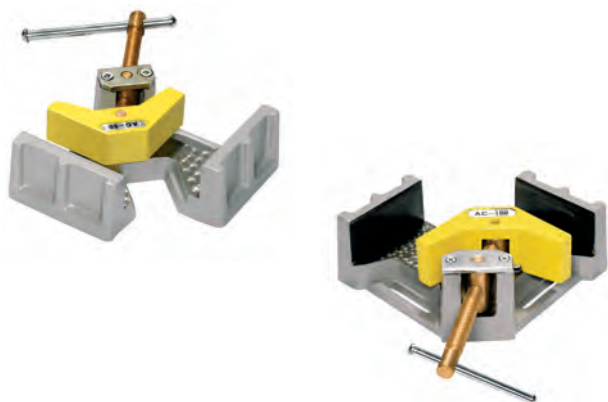

AC 60 / AC 100

IDEAL FÜR SCHWEISSARBEITEN

- » Zum Schweißen verschiedener Materialstärken im rechten Winkel
- » Durch die schwenkbare Achse können unterschiedlich starke (dicke) Werkstücke rechtwinklig gespannt werden

Bezeichnung	AC 60	AC 100
Backenbreite	60 mm	100 mm
Spannweite	60 mm	105 mm
Backenhöhe	35 mm	60 mm
Abmessungen (L x T x H)	200 x 200 x 70 mm	300 x 300 x 100 mm
Gewicht	4,8 kg	11 kg
EAN	4260364292879	4260364292886
Artikel-Nummer	520 0006	520 0010
Preis zzgl. MwSt.	EUR 70,00	EUR 90,00
Preis inkl. 19% MwSt.	EUR 83,30	EUR 107,10

BOHREN

FRÄSEN

DREHEN

SÄGEN

SCHLEIFEN

BIEGEN

PRESSEN / SCHNEIDEN

SONSTIGE MASCHINEN

ZUBEHÖR

KA-M / KA 4 / KA 6 / KA 400

KANTENFRÄSMASCHINEN

NEU



ABB.: KA 4

Kantenfräsmaschinen

KA-M / KA 4 / KA 6 / KA 400

Anfasmaschine um mit Wendeplattenfräser gratfreie Kanten zu erzeugen.

KA-M ist ein tragbares Modell um Fasen an großformatigen Bauteilen anzubringen. KA-400 arbeitet mit 6.000 min⁻¹, nicht für empfindliche Bauteile, doch sehr schnell. Mit optimalem Formfräser kann auch Radiusfase erzielt werden (1 - 4 mm Breite).

OPTIONALES ZUBEHÖR

» Unterschrank

Bezeichnung	KA-M	KA 4	KA 6	KA 400
Fasenbreite	0 - 6,0 mm	0 - 4,0 mm	0 - 6,0 mm	0 - 6,0 mm
Fasenwinkel	15 - 45°	15 - 45°	15 - 45°	15 - 45°
Motorleistung	230 V / 50 Hz / 0,75 kW	230 V / 50 Hz / 0,37 kW	230 V / 50 Hz / 1,1 kW	400 V / 50 Hz / 0,75 kW
Abmessungen	200 x 180 x 320 mm	480 x 380 x 440 mm	550 x 440 x 540 mm	500 x 300 x 380 mm
Gewicht	7,5 kg	28 kg	66 kg	42 kg
	KA-M	KA 4	KA 6	KA 400
EAN	4260657651710	4260657651727	4260657651734	4260657651741
Artikel-Nummer	225 0060	225 0040	225 0160	225 0260
Preis zzgl. MwSt.				
Preis inkl. 19% MwSt.				

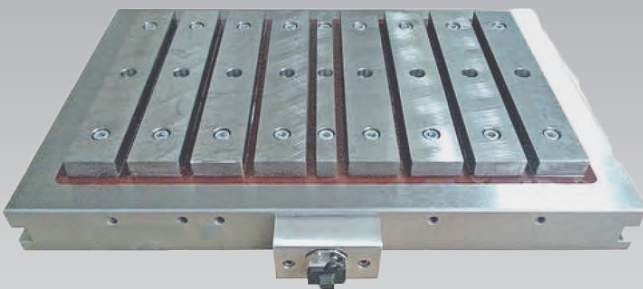
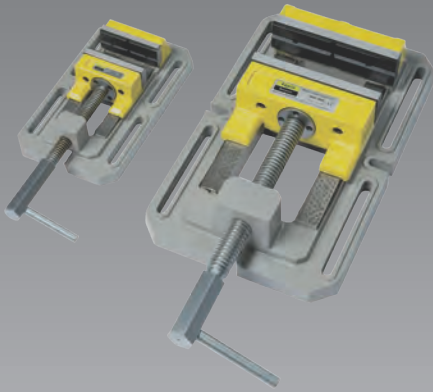

Zubehör

MSE 75 / MSE 100 / MSE 125 / MSE 150

SCHRAUBSTÖCKE



ABB.: MSE 75 / MSE 100

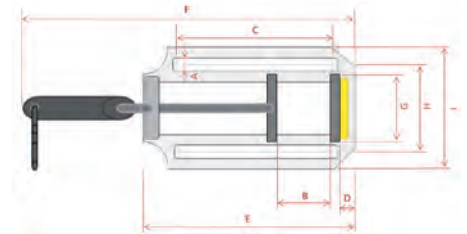

MASCHINENSCHRAUBSTÖCKE MIT PRISMEN

- » Einfache Schraubstockreihe in guter Qualität
- » Gewährleistung einer exakten Backenführung auch bei großer Axiallast
- » Rollgewalzte Trapezspindel
- » Leichtgängig
- » Verschiedene Positioniermöglichkeiten aufgrund von Langlöchern im Schraubstockfuß

Bezeichnung	MSE 75	MSE 100	MSE 125	MSE 150
A	12,5 mm	12,5 mm	12,5 mm	14,5 mm
B	55 mm	90 mm	110 mm	130 mm
C	55 mm	74 mm	80 mm	100 mm
D	30 mm	46 mm	46 mm	56 mm
E	126 mm	165 mm	186 mm	222 mm
F	270 mm	350 mm	400 mm	455 mm
G	75 mm	100 mm	125 mm	150 mm
H	100 mm	130 mm	150 mm	170 mm
I	130 mm	165 mm	182 mm	208 mm
Gewicht	1,7 kg	3,2 kg	4,5 kg	6,2 kg
EAN	4260364292664	4260364292671	4260364292688	4260364292695
Artikel-Nummer	121 0075	121 0100	121 0125	121 0150
Preis zzgl. MwSt.	EUR 23,00	EUR 25,90	EUR 29,50	EUR 34,00
Preis inkl. 19% MwSt.	EUR 27,37	EUR 30,82	EUR 35,11	EUR 40,46

Schraubstöcke

MSI 100 / MSI 140 / MSI 200

SCHRAUBSTÖCKE



ABB.: MSI 100 / MSI 200

Bezeichnung	MSI 100	MSI 140	MSI 200
A	350 - 460 mm	455 - 610 mm	578 - 788 mm
B	88 mm	105 mm	163 mm
C	110 mm	150 mm	200 mm
D	12 mm	14 mm	16 mm
E	19 mm	23 mm	28 mm
F	100 mm	140 mm	200 mm
G	136 mm	189 mm	250 mm
H	170 mm	230 mm	290 mm
I	12 mm	14 mm	14 mm
J	216 mm	290 mm	406 mm
Gewicht	8,7 kg	18 kg	35 kg
EAN	4260364292701	4260364292718	4260364292725
Artikel-Nummer	121 2100	121 2140	121 2200
Preis zzgl. MwSt.	EUR 119,00	EUR 169,00	EUR 219,00
Preis inkl. 19% MwSt.	EUR 141,61	EUR 201,11	EUR 260,61

MASCHINENSCHRAUBSTÖCKE

- » Bohrmaschinenschraubstöcke in Industriequalität
- » Handgeschabte Führungsflächen
- » Hochwertiger Gusskörper
- » Stabile und gut geführte bewegliche Backen - dadurch kein Kippen
- » Auswechselbare Prismenbacken
- » Verschiedene Positioniermöglichkeiten aufgrund von Langlöchern im Schraubstockfuß

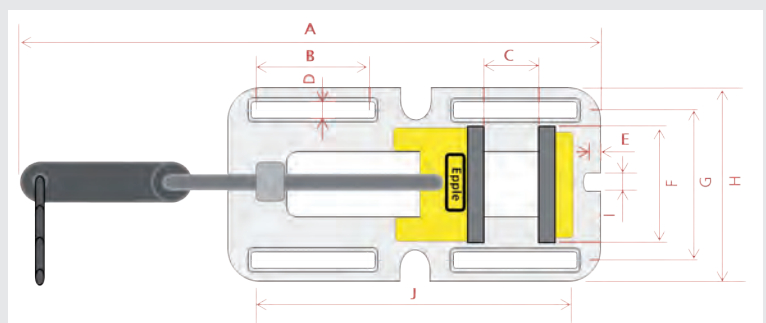

MS 100

SCHRAUBSTOCK



MS 100

- » Auswechselbare Prismenbacken
- » Stange für kraftvolles Spannen
- » Leichtgängige und exakte Backenführung auch bei hoher Axiallast
- » Vielfältige Montage- und Spannmöglichkeiten durch großzügige Langlöcher

Bezeichnung	MS 100
Backenbreite	100 mm
Spannweite	105 mm
Gewicht	4 kg
EAN	4260364292633
Artikel-Nummer	120 0100
Preis zzgl. MwSt.	EUR 45,00
Preis inkl. 19% MwSt.	EUR 53,55

MS 125

SCHRAUBSTOCK



MS 125

- » Auswechselbare Prismenbacken
- » Stange für kraftvolles Spannen
- » Leichtgängige und exakte Backenführung auch bei hoher Axiallast
- » Vielfältige Montage- und Spannmöglichkeiten durch großzügige Langlöcher

Bezeichnung	MS 125
Backenbreite	125 mm
Spannweite	125 mm
Gewicht	10 kg
EAN	4260364292640
Artikel-Nummer	120 0125
Preis zzgl. MwSt.	EUR 85,00
Preis inkl. 19% MwSt.	EUR 101,15

MSS 135

SCHNELLSPANNSCHRAUBSTOCK



MSS 135

IDEAL FÜR SERIENFERTIGUNG;
 SPANNEN PER EINHANDBEDIENUNG
 ÜBER EXZENTERHEBEL

- » Auswechselbare Prismenbacken
- » Schnellspannarretierung über den Exzenterhebel
- » Stange für kraftvolles Spannen
- » Vielfältige Montage- und Spannmöglichkeiten durch großzügige Langlöcher

Bezeichnung	MSS 135
Backenbreite	135 mm
Spannweite	145 mm
Gewicht	15 kg
EAN	4260364292749
Artikel-Nummer	120 1135
Preis zzgl. MwSt.	EUR 145,00
Preis inkl. 19% MwSt.	EUR 172,55

MSS 180

SCHNELLSPANNSCHRAUBSTOCK



MSS 180

- » Auswechselbare Prismenbacken
- » Stange für kraftvolles Spannen
- » Leichtgängige und exakte Backenführung auch bei hoher Axiallast
- » Vielfältige Montage- und Spannmöglichkeiten durch großzügige Langlöcher

Bezeichnung	MSS 180
Backenbreite	180 mm
Spannweite	260 mm
Gewicht	40 kg
EAN	4260364292756
Artikel-Nummer	120 1180
Preis zzgl. MwSt.	EUR 265,00
Preis inkl. 19% MwSt.	EUR 315,35

FS 16-100

FRÄSSCHRAUBSTOCK



FS 16-100

- » Robuster Aufbau, mit Drehteller 360° drehbar
- » Aus hochwertigem Guss hergestellt
- » Gut ablesbare Skala
- » Führungsflächen gehärtet und geschliffen
- » Auswechselbare, gehärtete und geschliffene Spannbacken
- » Niederzugsystem sorgt für absolut festen Sitz des Werkstücks während der Bearbeitung

Bezeichnung	FS 16-100
Backenbreite	100 mm
Spannweite	90 mm
Backenhöhe	33 mm
Abmessungen (L x T x H)	360 x 230 x 120 mm
Gewicht	16 kg
EAN	4260364292763
Artikel-Nummer	520 3050
Preis zzgl. MwSt.	EUR 125,00
Preis inkl. 19% MwSt.	EUR 148,75

FS 16-200

FRÄSSCHRAUBSTOCK



FS 16-200

- » Robuster Aufbau, mit Drehteller 360° drehbar
- » Aus hochwertigem Guss hergestellt
- » Gut ablesbare Skala
- » Führungsflächen gehärtet und geschliffen
- » Auswechselbare, gehärtete und geschliffene Spannbacken
- » Niederzugsystem sorgt für absolut festen Sitz des Werkstücks während der Bearbeitung

Bezeichnung	FS 16-200
Backenbreite	200 mm
Spannweite	220 mm
Backenhöhe	50 mm
Abmessungen (L x T x H)	550 x 350 x 180 mm
Gewicht	54 kg
EAN	4260364292787
Artikel-Nummer	520 3070
Preis zzgl. MwSt.	EUR 295,00
Preis inkl. 19% MwSt.	EUR 351,05

FMS 100 / FMS 125 / FMS 150

FRÄSSCHRAUBSTÖCKE



ABB.: FMS 100

Bezeichnung	FMS 100	FMS 125	FMS 150
E	100	125	150
A	267	345	421
B	106	128	160
H	75	98	105
R	62	85	114
S	395	370	462
a	160	208	245
s	114	150	175
h1	30	37	40
h2	25	30	40
g1	13	12	16
g2	13	13	13
Gewicht	11 kg	17 kg	28 kg
EAN	4260364292794	4260364292800	4260364292817
Artikel-Nummer	521 0100	521 0125	521 0150
Preis zzgl. MwSt.	EUR 125,00	EUR 145,00	EUR 185,00
Preis inkl. 19% MwSt.	EUR 148,75	EUR 172,55	EUR 220,15

PRÄZISIONS-FRÄSSCHRAUBSTÖCKE

- » Stabile Konstruktion zum Bohren, Fräsen, Schleifen
- » Geschliffene, gehärtete Führungsflächen
- » Auswechselbare, geschliffene, gehärtete Spannbacken
- » Hochwertiger Gusskörper
- » Drehteller um 360° drehbar

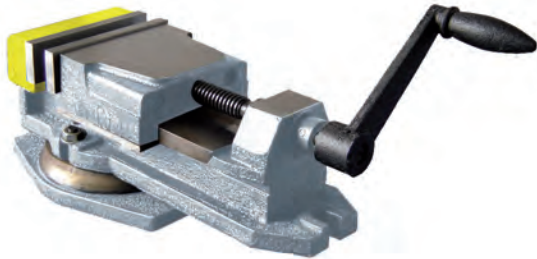
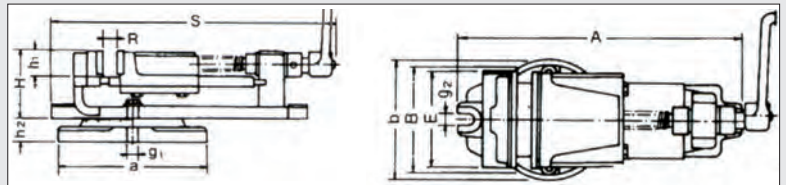

FMSN 100 / FMSN 125 / FMSN 150

FRÄSSCHRAUBSTÖCKE



ABB.: FMSN 100

Bezeichnung	FMSN 100	FMSN 125	FMSN 150
A	100	125	150
B	31	33	46
C	101	108	146
a	219	369	425
b	165	193	209
c	88	96	111
d	247	254	298
e	31	34	41
f	6	7	9
Gewicht	18,8 kg	29 kg	36 kg
EAN	4260364292824	4260364292831	4260364292848
Artikel-Nummer	521 1100	521 1125	521 1150
Preis zzgl. MwSt.	EUR 215,00	EUR 235,00	EUR 265,00
Preis inkl. 19% MwSt.	EUR 255,85	EUR 279,65	EUR 315,35

PRÄZISIONS-FRÄSSCHRAUBSTÖCKE

- » Sicheres Spannen der Werkstücke durch Niederzugmechanik
- » Hochwertiger Gusskörper
- » Geschliffene, gehärtete Führungsflächen
- » Auswechselbare, geschliffene und gehärtete Spannbacken
- » Durch Umsetzen der Spannbacken auch nach außen spannend
- » Geschützte Spindel
- » Drehteller um 360° drehbar

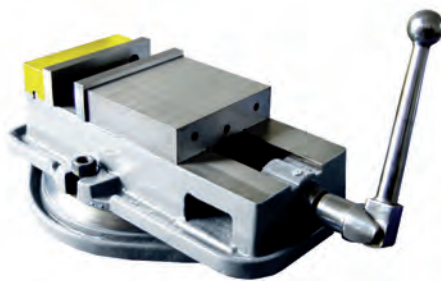
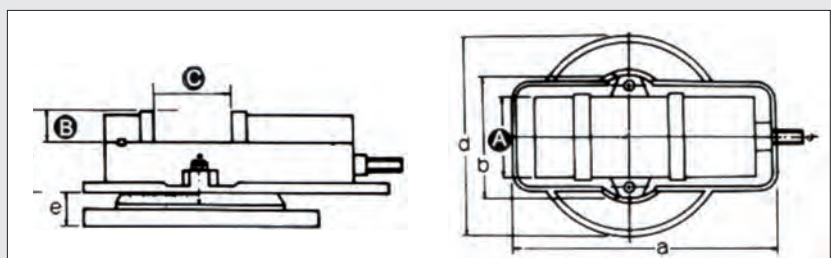

UPS 100

MASCHINENSCHRAUBSTOCK



UPS 100

mit 4 Spannflächen

- » Präzisionsschraubstock mit geschliffenen Spannflächen
- » Robuster und solider Aufbau
- » Schraubstock aus hochwertigem Guss
- » Horizontale Drehung der Backen von 0 bis 90° in jede Richtung
- » Drehteller um 360° drehbar
- » Ideal zum Einspannen von Rundmaterial horizontal sowie vertikal

Bezeichnung	UPS 100
Backenbreite	100 mm
Spannweite	100 mm
Backenhöhe	37 mm
Abmessungen (L x T x H)	355 x 162 x 118 mm
Gewicht	22 kg
EAN	4260364296938
Artikel-Nummer	520 4010
Preis zzgl. MwSt.	EUR 465,00
Preis inkl. 19% MwSt.	EUR 553,35

FS 3D-100

3D-SCHRAUBSTOCK



FS 3D-100

- » Robuste und solide Ausführung
- » 3-dimensional: dreh-, schwenk- und kippbar
- » Mit Drehteller
- » Auswechselbare, gehärtete und geschliffene Spannbacken
- » Gut ablesbare Skalen

Bezeichnung	FS 3D-100
Backenbreite	100 mm
Spannweite	105 mm
Backenhöhe	40 mm
Abmessungen (L x T x H)	420 x 280 x 190 mm
Gewicht	32 kg
EAN	4260364292862
Artikel-Nummer	520 3310
Preis zzgl. MwSt.	EUR 390,00
Preis inkl. 19% MwSt.	EUR 464,10

ARBEITSLEUCHTEN (LED)

STARR / FLEXIBEL



STARR



FLEXIBEL

LED-ARBEITSLEUCHE STARR

- » Mit Magnetfuß oder auf Wunsch mit Montageplatte
- » Integrierter Trafo
- » 12 V Halogen

Bezeichnung	Leuchte starr	Leuchte flexibel
Versorgungsspannung	24 V	24 V
EAN	4260364293012	4260364293029
Artikel-Nummer	535 5030	535 5010
Preis zzgl. MwSt.	EUR 65,00	EUR 55,00
Preis inkl. 19% MwSt.	EUR 77,35	EUR 65,45

120 x 400 mm / 180 x 500 mm
 180 x 700 mm / 210 x 730 mm

KREUZTISCHE

- » Schwalbenschwanzführung nachstellbar
- » Rinne für Kühlmittelablauf
- » Einstellbare Feinskalierung der Handräder mit 0,05 mm Einteilung



Bezeichnung	120 x 400	180 x 500	180 x 700	210 x 730
Länge	506 mm	748 mm	945 mm	1.065 mm
Tiefe	400 mm	483 mm	483 mm	555 mm
Höhe	140 mm	148 mm	169 mm	200 mm
T-Nutengröße	10 mm	12 mm	12 mm	14 mm
Tisch (B x T)	120 x 400 mm	180 x 500 mm	180 x 700 mm	210 x 730 mm
Tischbelastung max.	70 kg	120 kg	120 kg	150 kg
Fußbreite	220 mm	274 mm	274 mm	280 mm
Fußlänge	280 mm	340 mm	340 mm	362 mm
Verfahrweg X-Achse	220 mm	287 mm	480 mm	480 mm
Verfahrweg Y-Achse	165 mm	167 mm	170 mm	210 mm
Abstand Befestigungsloch X-Achse	210 mm	260 mm	250 mm	270 mm
Abstand Befestigungsloch Y-Achse	160 mm	220 mm	220 mm	300 mm
Gewicht	25 kg	45 kg	52 kg	73 kg
EAN	4260364292893	4260364292909	4260364292916	4260364292923
Artikel-Nummer	520 2120	520 2185	520 2187	520 2210
Preis zzgl. MwSt.	EUR 395,00	EUR 495,00	EUR 595,00	EUR 725,00
Preis inkl. 19% MwSt.	EUR 470,05	EUR 589,05	EUR 708,05	EUR 862,75

RTHV 150 / RTHV 200

RUNDTISCHE

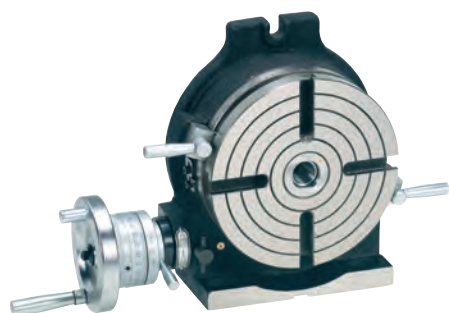

- » Schneckenwelle aus Spezialguss, gehärtet und geschliffen
- » Schneckengetriebe 90:1 untersetzt
- » Gradteilung über Skalentrommel mit verstellbarem Nonius
- » Direkt-Teilarbeiten über die am Tisch angebrachte 360° Skala
- » Tischplatte kann durch zwei Klemmhebel geklemmt werden
- » Tischplatte aus hochwertigem Guss
- » 1 Umdrehung des Handrads = 4° Verstellung

Bezeichnung	RTHV 150	RTHV 200
Tischdurchmesser	150 mm	200 mm
Spitzenhöhe	100 mm	135 mm
Bauhöhe	80 mm	105 mm
Kegelsitz	MK 2	MK 3
Nutbreite	10 mm	12 mm
Abmessungen (L x T x H)	330 x 200 x 90 mm	400 x 275 x 110 mm
Gewicht	14 kg	26 kg
EAN	4260364292930	4260364292947
Artikel-Nummer	535 2150	535 2200
Preis zzgl. MwSt.	EUR 210,00	EUR 345,00
Preis inkl. 19% MwSt.	EUR 249,90	EUR 410,55

UNIVERSELLE RUNDTISCHE
 FÜR HORIZONTALE UND
 VERTIKALE ANWENDUNG

E - MSP

MAGNETSPANNPLATTEN

PREMIUM-LINE

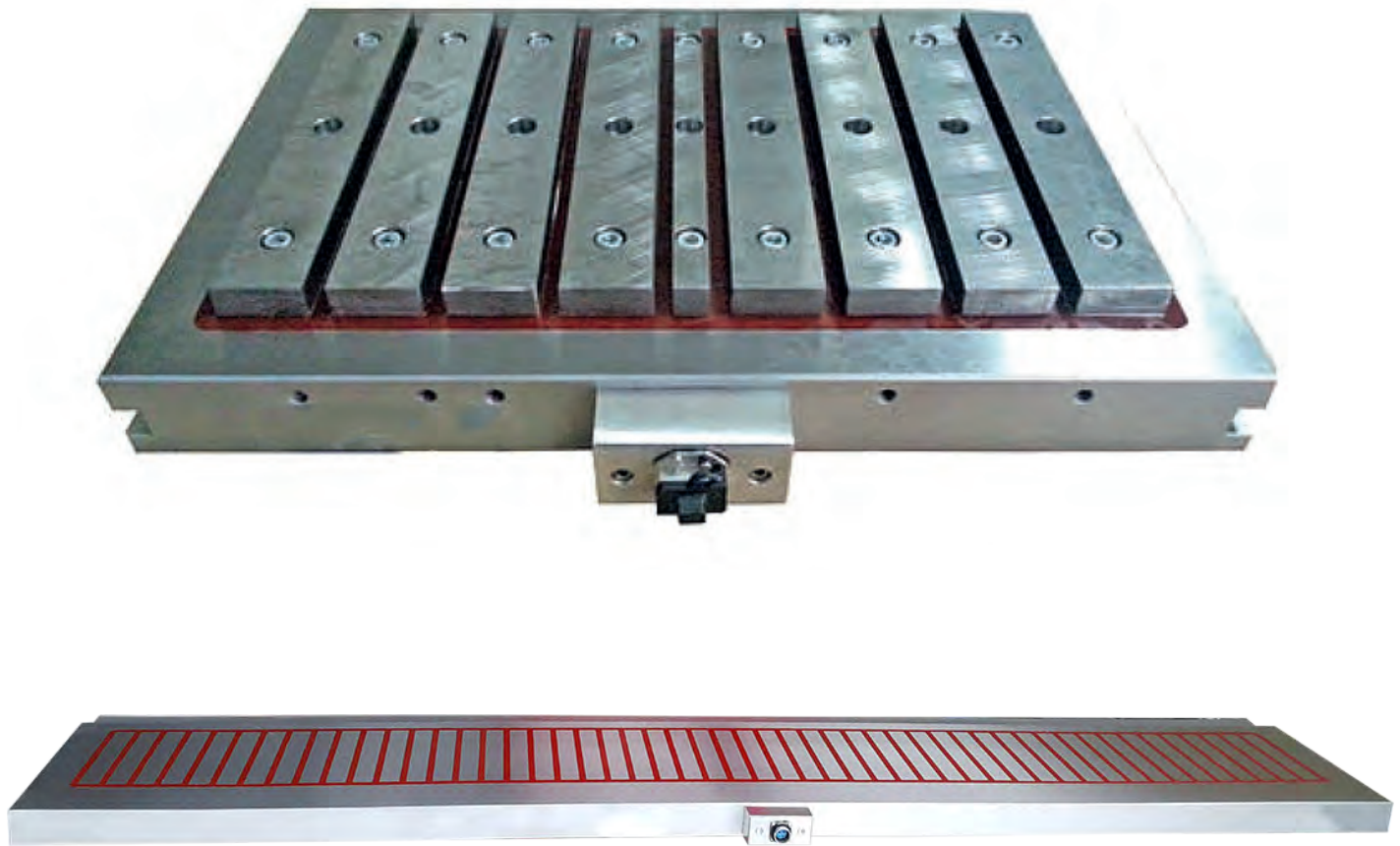

Leistungsstarke Permanent- Elektromagnetspannplatten zum Einsatz auf Flachsleifmaschinen, Fräsmaschinen, Pressen, Spritzgussmaschinen und Spezialmaschinen.

Mit einer Haltekraft von 16 kg/cm^2 und Polteilung 15 mm sind diese Magnetspannplatten auch für höhere Spannkraftanforderungen geeignet.

Spannungsversorgung über Elektronischer Regelung 230 Volt.

Bezeichnung	E-MSP 3535	E-MSP 5043	E-MSP 5636	E-MSP 6050	E-MSP 6843	E-MSP 8050
Aufspannfläche mm	580 x 340 mm	500 x 430 mm	680 x 430 mm	600 x 500 mm	800 x 500 mm	1000 x 500 mm
Haltekraft max.	16 kg/cm ²	16 kg/cm ²	16 kg/cm ²	16 kg/cm ²	16 kg/cm ²	16 kg/cm ²
EAN	4260364296945	4260364296952	4260364296969	4260364296976	4260364296983	4260364296990
Artikel-Nummer	630 3535	630 5043	630 5636	630 6050	630 6843	630 8050
Preis zzgl. MwSt.	EUR 2.285,00	EUR 2.585,00	EUR 2.785,00	EUR 3.285,00	EUR 3.585,00	EUR 4.585,00
Preis inkl. 19% MwSt.	EUR 2.719,15	EUR 3.076,15	EUR 3.314,15	EUR 3.909,15	EUR 4.266,15	EUR 5.456,15

BOHREN

FRÄSEN

DREHEN

SÄGEN

SCHLEIFEN

BIEGEN

PRESSEN /
SCHNEIDEN

SONSTIGE
MASCHINEN

ZUBEHÖR

SCHNELLSPANN-BOHRFUTTER / BOHRERSATZ / KONUSBOHRERKASSETTEN



SCHNELLSPANN-BOHRFUTTER

SCHNELLSPANN-BOHRFUTTER
RÖHM B 16 1-13 MM, RÖHM B 16 3-16 MM,
B 16 1-16 MM
 » Qualitäts-Schnellspann-Bohrfutter
 » Universell einsetzbar

Bezeichnung	RÖHM 1-13 mm	RÖHM 3-16 mm	1-16 mm
EAN	4260364293128	4260364293135	4260657651819
Artikel-Nummer	510 3013	510 3016	510 0016
Preis zzgl. MwSt.	EUR 65,00	EUR 75,00	EUR 39,00
Preis inkl. 19% MwSt.	EUR 77,35	EUR 89,25	EUR 46,41



GEWINDESCHNEIDFUTTER

GEWINDESCHNEIDFUTTER M3-M12

» Mit Aufnahme MK 2
 » Drehmoment verstellbar M3 - M12
 » Eingebauter Schnellrücklauf
 » Schnellspann-Bohrfutter für Gewindebohrer

Bezeichnung	Gewindegewindeschneider
EAN	4260364293142
Artikel-Nummer	510 3212
Preis zzgl. MwSt.	EUR 285,00
Preis inkl. 19% MwSt.	EUR 339,15



HSS BOHRERSATZ

HSS BOHRERSATZ
 25 TLG. 1-13 MM ZYLINDRISCH
 » HSS Bohrer
 » Für Stahl, Leichtmetall, Kunststoff und Holz
 » 0,5 mm steigend von 1 - 13 mm
 » In praktischer Blechkassette

Bezeichnung	HSS Bohrsatz
EAN	4260364293159
Artikel-Nummer	510 9013
Preis zzgl. MwSt.	EUR 29,00
Preis inkl. 19% MwSt.	EUR 34,51



KONUSBOHRERKASSETTE 1

KONUSBOHRERKASSETTE 1
 14,5 / 15 / 16 / 17 / 18 /
 19 / 20 / 21 / 22 / 23 MM
 » HSS Spiralbohrer
 » 10-teilig
 » Sämtliche Bohrer haben die Konusaufnahme MK 2

Bezeichnung	Konusbohrerkassette 1
EAN	4260364293166
Artikel-Nummer	510 1423
Preis zzgl. MwSt.	EUR 65,00
Preis inkl. 19% MwSt.	EUR 77,35



KONUSBOHRERKASSETTE 2

KONUSBOHRERKASSETTE 2
 14,5 / 16 / 18 / 20 / 22 /
 24 / 26 / 28 / 30 MM
 » HSS Spiralbohrer
 » 9-teilig
 » 14,5 - 22 mm Bohrer haben die Konusaufnahme MK 2
 » 24 - 30 mm Bohrer haben die Konusaufnahme MK 3

Bezeichnung	Konusbohrerkassette 2
EAN	4260364293173
Artikel-Nummer	510 1430
Preis zzgl. MwSt.	EUR 165,00
Preis inkl. 19% MwSt.	EUR 196,35

DAS FLIESSLOCHFORMVERFAHREN

Das Fließlochformverfahren ermöglicht, Bohrungen bzw. Gewinde-Kernlochbohrungen sehr schnell in dünnwandigem metallischen Material herzustellen, ohne dass Schneidspäne entstehen. Durch speziell geformte "Fließbohrer" und höheren Spindeldrehzahlen wird Reibung erzeugt, wodurch das Werkstück an dieser Stelle zu schmelzen beginnt und dadurch eine runde Bohrung entsteht. Das überschüssige Material "fließt" an den Rand der Bohrung. Bei dünnem Material entsteht bei diesem Verfahren dann eine Verstärkung (Wulst) um die Bohrung herum, d.h. es können längere Gewinde erzeugt werden. Diese Technik ist anwendbar bei Materialstärken bis ca. 12 mm. Dabei sind dann Bohrungen möglich bis zum 4-fachen der ursprünglichen Materialstärke.



Die Wulst um die Bohrung entsteht beim Standard-Fließbohrer auf Ober- und Unterseite des Blechmaterials. Das ist nicht immer erwünscht, weswegen es zusätzlich die Fließbohrer-Ausführung "Cut" gibt, mit der die Wulst an der Oberseite des Bleches während des Prozesses entfernt wird.

Zusätzlich sind beide Versionen der Fließlochformer in längerer Ausführung lieferbar. Gewindeformer für metrische Gewinde und Feingewinde siehe unten.

Kernloch in mm	Fließformer			Fließformer Modell Cut		
	Artikel-Nummer	Preis zzgl. MwSt.	Preis inkl. 19% MwSt.	Artikel-Nummer	Preis zzgl. MwSt.	Preis inkl. 19% MwSt.
2,0 - 2,9	511 0002	EUR 48,00	EUR 57,12	511 1002	EUR 63,00	EUR 74,97
3,0 - 3,9	511 0003	EUR 50,00	EUR 59,50	511 1003	EUR 63,00	EUR 74,97
4,0 - 4,9	511 0004	EUR 51,00	EUR 60,69	511 1004	EUR 82,00	EUR 97,58
5,0 - 5,9	511 0005	EUR 56,00	EUR 66,64	511 1005	EUR 93,00	EUR 110,67
6,0 - 6,9	511 0006	EUR 62,00	EUR 73,78	511 1006	EUR 99,00	EUR 117,81
7,0 - 7,9	511 0007	EUR 69,00	EUR 82,11	511 1017	EUR 110,00	EUR 130,90
8,0 - 8,9	511 0008	EUR 76,00	EUR 90,44	511 1018	EUR 116,00	EUR 138,04
9,0 - 9,9	511 0009	EUR 83,00	EUR 98,77	511 1019	EUR 120,00	EUR 142,80
10,0 - 10,9	511 0010	EUR 92,00	EUR 109,48	511 1010	EUR 130,00	EUR 154,70
11,0 - 11,9	511 0011	EUR 101,00	EUR 120,19	511 1011	EUR 137,00	EUR 163,03
12,0 - 12,9	511 0012	EUR 109,00	EUR 129,71	511 1012	EUR 141,00	EUR 167,79
13,0 - 13,9	511 0013	Auf Anfrage		511 1013	Auf Anfrage	
14,0 - 14,9	511 0014	Auf Anfrage		511 1014	Auf Anfrage	
15,0 - 15,9	511 0015	Auf Anfrage		511 1015	Auf Anfrage	
16,0 - 16,9	511 0016	Auf Anfrage		511 1016	Auf Anfrage	
17,0 - 17,9	511 0017	Auf Anfrage		511 1027	Auf Anfrage	
18,0 - 18,9	511 0018	Auf Anfrage		511 1028	Auf Anfrage	
19,0 - 19,9	511 0019	Auf Anfrage		511 1029	Auf Anfrage	
20,0 - 20,9	511 0020	Auf Anfrage		511 1020	Auf Anfrage	
21,0 - 21,9	511 0021	Auf Anfrage		511 1021	Auf Anfrage	
22,0 - 22,9	511 0022	Auf Anfrage		511 1022	Auf Anfrage	
23,0 - 23,9	511 0023	Auf Anfrage		511 1023	Auf Anfrage	
24,0 - 24,9	511 0024	Auf Anfrage		511 1024	Auf Anfrage	
25,0 - 25,4	511 0025	Auf Anfrage		511 1025	Auf Anfrage	



ABB.:
STARTER-SET
FÜR FLIESSFORM M10

Bezeichnung	Fließlochbohren Starter-Set M10
EAN	4260364297041
Artikel-Nummer	511 0001
Preis zzgl. MwSt.	EUR 310,00
Preis inkl. 19% MwSt.	EUR 368,90

Das Fließlochformverfahren ist kraftintensiv und benötigt eine Maschine mit kräftigem Motor und hoher Drehzahl.
Preis auf Anfrage, wir beraten Sie gerne. (Weitere Größen auf Anfrage)

KEGELDORNE / REDUZIERHÜLSEN AUFFÜTTERUNGSHÜLSEN / MITLAUFENDE KÖRNERSPITZEN

KEGELDORNE / HÜLSEN / KÖRNERSPITZEN

REDUZIERHÜLSEN



Bezeichnung	EAN	Artikel-Nr.	Preis zzgl. MwSt.	Preis inkl. 19% MwSt.
Reduzierhülse MK 2 auf MK 1	4260364293227	510 1021	EUR 9,00	EUR 10,71
Reduzierhülse MK 3 auf MK 2	4260364293234	510 1032	EUR 9,00	EUR 10,71
Reduzierhülse MK 4 auf MK 2	4260364293241	510 1042	EUR 12,00	EUR 14,28
Reduzierhülse MK 4 auf MK 3	4260364293258	510 1043	EUR 12,90	EUR 15,35
Reduzierhülse MK 5 auf MK 2	4260364293272	510 1052	EUR 19,50	EUR 23,21
Reduzierhülse MK 5 auf MK 3	4260364293289	510 1053	EUR 21,00	EUR 24,99
Reduzierhülse MK 5 auf MK 4	4260364293289	510 1054	EUR 22,50	EUR 26,78

AUFFÜTTERUNGSHÜLSEN



Bezeichnung	EAN	Artikel-Nr.	Preis zzgl. MwSt.	Preis inkl. 19% MwSt.
Auffütterungshülse MK 2 auf MK 3	4260364293296	510 1123	EUR 19,00	EUR 22,61
Auffütterungshülse MK 3 auf MK 4	4260364293302	510 1134	EUR 35,00	EUR 41,65

KEGELDORNE



Bezeichnung	EAN	Artikel-Nr.	Preis zzgl. MwSt.	Preis inkl. 19% MwSt.
Kegeldorn MK 2 B16	4260364293180	510 0216	EUR 7,00	EUR 8,33
Kegeldorn MK 3 B16	4260364293197	510 0316	EUR 9,00	EUR 10,71
Kegeldorn MK 4 B16	4260364293203	510 0416	EUR 12,90	EUR 15,35
Kegeldorn MK 5 B16	4260364293210	510 0516	EUR 19,90	EUR 23,68

MITLAUFENDE ZENTRIERSPITZE MK 2/3/4



Bezeichnung	EAN	Artikel-Nr.	Preis zzgl. MwSt.	Preis inkl. 19% MwSt.
Mitlaufende Zentrierspitze MK 2	4260364293319	510 0517	EUR 45,00	EUR 53,55
Mitlaufende Zentrierspitze MK 3	4260364293326	510 0518	EUR 49,00	EUR 58,31
Mitlaufende Zentrierspitze MK 4	4260364293333	510 0519	EUR 55,00	EUR 65,45

MITLAUFENDE ZENTRIERSPITZE MIT WECHSELSPITZEN



- » MK 2
- » 7 auswechselbaren Spitzen
- » Hohe Rundlaufgenauigkeit durch Präzisionsnadellager
- » Lieferung erfolgt in einer stabilen Holzkiste

Bezeichnung	EAN	Artikel-Nr.	Preis zzgl. MwSt.	Preis inkl. 19% MwSt.
Mitlaufende Zentrierspitze mit Wechselspitzen	4260364293340	510 0620	EUR 145,00	EUR 172,55

SPW 10 / SPW 12 / SPW 14

AUFSPANNSÄTZE

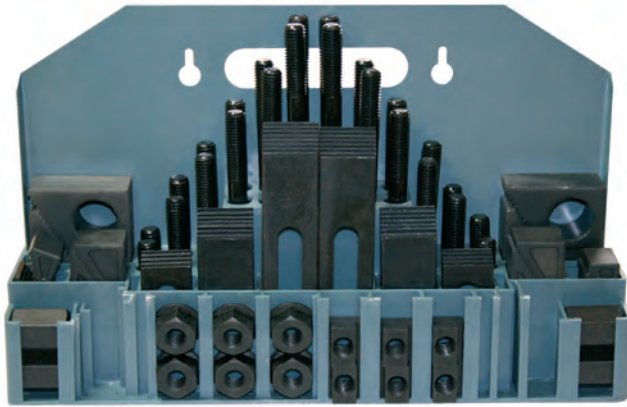

AUFSPANNSATZ

SPW 10 - 52-TLG.

SPW 12 - 58-TLG.

SPW 14 - 52-TLG.

- » Im praktischen Sortierkasten mit Wandhalter
- » Metrische Gewinde
- » Anzugsgewinde M 10 / 12 / 14
- » 24 Stück Anzugsbolzen 75 / 100 / 125 / 150 / 175 / 200 mm
- » 6 Stück 12 / 14 / 16 mm T-Nutsteine
- » 6 Stück Muttern
- » 4 Stück Verlängerungsmuttern
- » 6 Stück Spannstempel
- » 6 Stück Spannblöcke

Bezeichnung	Aufspannsatz SPW 10	Aufspannsatz SPW 12	Aufspannsatz SPW 14
EAN	4260364293425	4260364293432	4260364293449
Artikel-Nummer	535 5210	535 5212	535 5214
Preis zzgl. MwSt.	EUR 75,00	EUR 79,00	EUR 105,00
Preis inkl. 19% MwSt.	EUR 89,25	EUR 94,01	EUR 124,95

PARALLELUNTERLEGSATZ



PARALLELUNTERLEGSATZ

28-TLG. AUS HOCHWERTIGEM STAHL

- » 14 Sätze á 2 Stück
- » Aus hochwertigem Stahl
- » Die Lieferung erfolgt in einer stabilen Holzkiste
- » Maße der Unterlagen (L x B) 150 x 10
- » Maße der Unterlagen (H) 14 / 16 / 18 / 20 / 22 / 24 / 26 / 28 / 30 / 32 / 35 / 40 / 45 / 50 mm
- » Feinst geschliffen auf 0,01 mm genau
- » Bei Präzisionsarbeiten zur parallelen Aufnahme von Werkstücken in Schraubstöcken oder Anreißplatten

Bezeichnung	Parallelunterlegsatz
EAN	4260364293357
Artikel-Nummer	535 0028
Preis zzgl. MwSt.	EUR 135,00
Preis inkl. 19% MwSt.	EUR 160,65

SPANNZANGENSÄTZE



SPANNZANGENSATZ MK

15-TLG. IM KOFFER MK 2

15-TLG. IM KOFFER MK 3

15-TLG. IM KOFFER MK 4

SPANNZANGENSATZ ISO

15-TLG. IM KOFFER ISO 30

15-TLG. IM KOFFER ISO 40

» Fräshalter

» Fräshalter-Schlüssel

» 15 Spannzangen: 3 / 4 / 5 / 6 / 7 / 8 / 9 / 10 / 11 / 12 / 13 / 16 / 18 / 20 / 25 mm

Bezeichnung	MK 2	MK 3	MK 4	ISO 30	ISO 40
Aufnahme	MK 2	MK 3	MK 4	ISO 30	ISO 40
Abmessung des Koffers (L x T x H)	350 x 270 x 100 mm	350 x 270 x 100 mm	350 x 270 x 100 mm	350 x 270 x 100 mm	350 x 270 x 100 mm
Gewicht	5 kg	5 kg	5 kg	5 kg	5 kg
EAN	4260364293371	4260364293388	4260364293395	4260364293401	4260364293418
Artikel-Nummer	535 3502	535 3503	535 3504	535 3530	535 3540
Preis zzgl. MwSt.	EUR 285,00	EUR 295,00	EUR 309,00	EUR 295,00	EUR 309,00
Preis inkl. 19% MwSt.	EUR 339,15	EUR 351,05	EUR 367,71	EUR 351,05	EUR 367,71

SCHAFTFRÄSERKASSETTE



HSS SCHAFTFRÄSERKASSETTE 20-TLG. TIN-BESCHICHTET

- » Vaporisiertes Titan in reaktivem Gas aufgetragen
- » Oberfläche härter und stabiler
- » 2 - 5fache Standzeit
- » Doppelte Zerspanungsleistung
- » Bessere Werkstückoberfläche

INHALT

10 Stück - 2 Schneiden

» DIN 327 D, kurze Ausführung mit 2 Schneiden

» Zum Fräsen von Keil-/Bohrnuten (Passung P9), sowie Ausfräsungen aus der Werkstückmitte, senkrechte oder seitliche Fräsvorgänge möglich mit zyl. Schaft und seitlichen Mitnahmeflächen DIN 1835 B

» Größe 3 / 4 / 5 / 6 / 8 / 10 / 12 / 14 / 18 / 20 mm

10 Stück - 4 Schneiden

» DIN 844 B, kurze Ausführung mit 4 Schneiden

» Mit 30° Rechtsspirale, deshalb gute Spanabfuhr

» Stirnzähne zentrumschneidend

» Für normale bis feste Werkstoffe mit zyl. Schaft und seitlichen Mitnahmeflächen DIN 1835 B

» Größe 3 / 4 / 5 / 6 / 8 / 10 / 12 / 14 / 18 / 20 mm

Bezeichnung	Schaftfräserkassette
EAN	4260364293364
Artikel-Nummer	535 1020
Preis zzgl. MwSt.	EUR 145,00
Preis inkl. 19% MwSt.	EUR 172,55

SCHNELLWECHSELSTAHLHALTER SYSTEM MULTIFIX



SCHNELLWECHSELSTAHLHALTER TYP MULTIFIX

- » Multifix "Typ A" für Metalldrehmaschinen MD 250, 280, 300-Typen
- » Multifix "Typ B" für Metalldrehmaschinen MD 360, 420, 460-Typen
- » Stahlhalterkopf und Stahlhalter sind mit profilgeschliffener Verzahnung versehen
- » Die Wechselhalter werden von einem Spanschalenspaar durch einen Exzenterbolzen gegen die Verzahnung des Zentralkörpers gespannt
- » Wiederholgenauigkeit 0,01 mm
- » Stahlhalter können in 40 verschiedenen Winkelstellungen am Zentralkörper eingestellt werden
- » Winkelskala am Kopf
- » Höhenjustierung der Halter über Rändelschraube

Alle Preise ohne Montage.
Anpassung und Werksmontage nach Aufwand.
(Aufnahmebolzen gehört nicht zum Lieferumfang)

SCHNELLWECHSELSTAHLHALTER TYP MULTIFIX

IM LIEFERUMFANG ENTHALTEN TYP A :

- » 1 St. Kopf "Typ A"
- » 3 St. Wechselstahlhaltereinsatz 20 x 90 mm
- » 1 St. Wechselstahlhaltereinsatz für Rundmeißel 20 x 90 mm

TYP B :

- » 1 St. Kopf "Typ B"
- » 3 St. Wechselstahlhaltereinsatz 26 x 120 mm
- » 1 St. Wechselstahlhaltereinsatz für Rundmeißel 26 x 120 mm

TYP C :

- » 1 St. Kopf "Typ C"
- » 3 St. Wechselstahlhaltereinsatz 32 x 150 mm
- » 1 St. Wechselstahlhaltereinsatz für Rundmeißel

Bezeichnung	Multifix "Typ A"	Multifix "Typ B"	Multifix "TypC"
empfohlener Drehdurchmesser	150 - 300 mm	300 - 500 mm	400 - 700 mm
Drehstähle	14 - 20 mm	20 - 25 mm	20 - 32 mm
EAN	4260364293494	4260364293500	4260364297058
Artikel-Nummer	545 2201	545 2202	545 2203
Preis zzgl. MwSt.	EUR 445,00	EUR 585,00	EUR 1.090,00
Preis inkl. 19% MwSt.	EUR 529,55	EUR 696,15	EUR 1.297,10

DREHFUTTER

HERSTELLER BISON

3-BACKEN-PLANSPIRAL-DREHFUTTER

- » 3-Backen Planspiralfutter mit CAMLOCK-Kurzkegelaufnahme, Futterkörper aus hochwertigem Guss mit geschliffener Arbeits- und Führungsflächen für dauerhafte Spann- und Wiederholgenauigkeit
- » Hohe Rundlaufgenauigkeit
- » Gleichmäßige Spannkkräfte
- » Auch geeignet für Werkstücke mit spezifischer Unwucht bis max. 25 mm/kg
- » Handbetätigte Drehfutter mit Spiralling, zentrisch spannend
- » Körper aus hochwertigem Guss
- » Planspiralring gesenkgeschmiedet, gewuchtet und gehärtet
- » Flanken von Planspirale und Backen sind geschliffen
- » Hohe Rundlaufgenauigkeit, besser als DIN 6386



LIEFERUMFANG

- » Futterschlüssel
- » Harte einteilige Innenspannbacken
- » Harte einteilige Außenspannbacken

**Zusätzliche Spannbacken sowie Grund- und Aufsatzbacken auf Anfrage.
Bei Bestellung zusätzlicher Spannbacken ist vollständige Typenbezeichnung des Drehfutters erforderlich.**

Bezeichnung 3-Backenfutter	BiS-3 100/3	BiS-3 125/4	BiS-3 160/5	BiS-3 200/5
Durchmesser	100 mm	125 mm	160 mm	200 mm
Aufnahmekegel	3	4	5	5
Bohrung	20 mm	32 mm	42 mm	55 mm
Futterbreite	50 mm	59,5 mm	68 mm	78 mm
Gewicht	2,8 kg	5 kg	9 kg	19 kg
EAN	4260364298970	4260364298987	4260364298994	4260364299007
Artikel-Nummer	546 1003	546 2254	546 1605	546 2005
Preis zzgl. MwSt.	EUR 410,00	EUR 445,00	EUR 520,00	EUR 610,00
Preis inkl. 19% MwSt.	EUR 487,90	EUR 529,55	EUR 618,80	EUR 725,90

Bezeichnung 3-Backenfutter	BiS-3 200/6	BiS-3 250/6	BiS-3 315/6	BiS-3 315/8
Durchmesser	200 mm	250 mm	315 mm	315 mm
Aufnahmekegel	6	6	6	8
Bohrung	55 mm	76 mm	103 mm	103 mm
Futterbreite	91 mm	103,5 mm	117,7mm	117,7 mm
Gewicht	19 kg	17 kg	21,5 kg	21,5 kg
EAN	4260364299014	4260364299021	4260364299038	4260364299045
Artikel-Nummer	546 2006	546 2506	546 3157	546 3158
Preis zzgl. MwSt.	EUR 645,00	EUR 885,00	EUR 1.285,00	EUR 2.185,00
Preis inkl. 19% MwSt.	EUR 767,55	EUR 1.053,15	EUR 1.529,15	EUR 2.600,15

DREHFUTTER

HERSTELLER BISON

4 - BACKEN - PLANSPIRAL - DREHFUTTER

- » 4-Backen Planspiralfutter mit CAMLOCK-Kurzkegelaufnahme, Futterkörper aus hochwertigem Guss mit geschliffener Arbeits- und Führungsflächen für dauerhafte Spann- und Wiederholgenauigkeit
- » Hohe Rundlaufgenauigkeit
- » Gleichmäßige Spannkräfte
- » Auch geeignet für Werkstücke mit spezifischer Unwucht bis max. 25 mm/kg
- » Handbetätigte Drehfutter mit Spiralring, zentrisch spannend
- » Körper aus hochwertigem Guss
- » Planspiralring gesenkgeschmiedet, gewuchtet und gehärtet
- » Flanken von Planspirale und Backen sind geschliffen
- » Hohe Rundlaufgenauigkeit, besser als DIN 6386



LIEFERUMFANG

- » Futterschlüssel
- » Harte einteilige Innenspannbacken
- » Harte einteilige Außenspannbacken

**Zusätzliche Spannbacken sowie Grund- und Aufsatzbacken auf Anfrage.
Bei Bestellung zusätzlicher Spannbacken ist vollständige Typenbezeichnung des Drehfutters erforderlich.**

Bezeichnung 4-Backenfutter	BiS-4 125/4	BiS-4 160/4	BiS-4 160/5	BiS-4 200/4	BiS-4 200/5
Durchmesser	125 mm	160 mm	160 mm	200 mm	200 mm
Aufnahmekegel	4	4	5	4	5
Bohrung	32 mm	42 mm	42 mm	55 mm	55 mm
Futterbreite	56 mm	81,5 mm	81,5 mm	91 mm	91 mm
Gewicht	5 kg	10 kg	10 kg	13 kg	13 kg
EAN	4260364299052	4260364299069	4260364299076	4260364299083	4260364299090
Artikel-Nummer	546 1254	546 1604	546 2605	546 2004	546 3005
Preis zzgl. MwSt.	EUR 510,00	EUR 615,00	EUR 665,00	EUR 785,00	EUR 810,00
Preis inkl. 19% MwSt.	EUR 606,90	EUR 731,85	EUR 791,35	EUR 934,15	EUR 963,90

Bezeichnung 4-Backenfutter	BiS-4 200/6	BiS-4 250/6	BiS-4 250/8	BiS-4 315/6	BiS-4 400/8
Durchmesser	200 mm	250 mm	250 mm	315 mm	400 mm
Aufnahmekegel	6	6	8	6	8
Bohrung	55 mm	76 mm	76 mm	103 mm	136 mm
Futterbreite	91 mm	103,5 mm	103,5 mm	117,7 mm	128,5 mm
Gewicht	13 kg	17,5 kg	17,5 kg	21,5 kg	27 kg
EAN	4260364299106	4260364299113	4260364299120	4260364299137	4260364299144
Artikel-Nummer	546 3006	546 3506	546 2508	546 3156	546 4008
Preis zzgl. MwSt.	EUR 825,00	EUR 1.085,00	EUR 1.135,00	EUR 1.550,00	EUR 2.785,00
Preis inkl. 19% MwSt.	EUR 981,75	EUR 1.291,15	EUR 1.350,65	EUR 1.844,50	EUR 3.314,15

DREHSTAHLSORTIMENT 6-TLG. + 7-TLG. HM-WENDEPLATTEN

DREHSTAHLSORTIMENTE / HM-WENDEPLATTEN



DREHSTAHLSORTIMENT
6-TLG. 10 MM / 6-TLG. 12 MM
INHALT 6 STÜCK DREHMEISSEL
10 MM ODER 12 MM Ausführung
» 2 linke Schruppmeißel » Einstechmeißel 80°
» Rechter Schruppmeißel » Abstechmeißel
» Einstechmeißel 30° » Die Lieferung erfolgt in einer stabilen Box

Bezeichnung	Drehstahlsortiment	Drehstahlsortiment
Ausführung	10 MM	12 MM
EAN	4260364293517	4260364293524
Artikel-Nummer	545 0210	545 0212
Preis zzgl. MwSt.	EUR 39,00	EUR 45,00
Preis inkl. 19% MwSt.	EUR 46,41	EUR 53,55



**DREHSTAHLSORTIMENT MIT
GEWINDESCHNEIDDREHMEISSEL FÜR
INNEN UND AUSSEN**
6-TLG. 10 MM / 6-TLG. 12 MM
» 2 Innendrehmeißel 55° und 60°
» 2 Außendrehmeißel 55° und 60°
» Innenausdrehmeißel
» Rechter Außendrehmeißel
» Die Lieferung erfolgt in einer stabilen Box

Bezeichnung	10 mm	12 mm
EAN	4260364293531	4260364293548
Artikel-Nummer	545 1210	545 1212
Preis zzgl. MwSt.	EUR 55,00	EUR 59,00
Preis inkl. 19% MwSt.	EUR 65,45	EUR 70,21



**DREHMEISSELSATZ HM IN PRAKTISCHER
KUNSTSTOFFBOX**
» Passend für Drehstähle mit HM-Wendeplatten
» Drehmeißel 1 SCLCL » Drehmeißel 5 SCMCN
» Drehmeißel 2 SCSCR » Drehmeißel 6 SCLCR
» Drehmeißel 3 SCBCR » Drehmeißel 7 SOØ SCLCR
» Drehmeißel 4 SCKCR

Bezeichnung	12 mm	16 mm
EAN	4260364293555	4260364293562
Artikel-Nummer	545 2212	545 2216
Preis zzgl. MwSt.	EUR 165,00	EUR 215,00
Preis inkl. 19% MwSt.	EUR 196,35	EUR 255,85



HM-WENDEPLATTEN
» Passend für Drehstähle mit HM-Wendeplatten
mit 12 mm oder 16 mm

Bezeichnung	12 mm	16 mm
EAN	4260657651321	4260364293579
Artikel-Nummer	545 1112	545 1116
Preis zzgl. MwSt.	EUR 70,00	EUR 70,00
Preis inkl. 19% MwSt.	EUR 83,30	EUR 83,30

UNTERSCHRÄNKE



UNTERSCHRANK UNIVERSAL

- » Unterschrank geeignet als Untergestell für Fräsmaschinen und Tischbohrmaschinen
- » Mit Ablagefach
- » Platte mit Kühlmittelablauf

Bezeichnung	Unterschrank universal (BFM 45)
Abmessungen (L x T x H)	780 x 580 x 630 mm
Gewicht	22 kg
EAN	4260364293067
Artikel-Nummer	535 1035
Preis zzgl. MwSt.	EUR 385,00
Preis inkl. 19% MwSt.	EUR 458,15



Bezeichnung	Unterschrank für TD 1803 Vario
Abmessungen (L x T x H)	840 x 420 x 760 mm
Gewicht	42 kg
EAN	4260364297065
Artikel-Nummer	546 1180
Preis zzgl. MwSt.	EUR 245,00
Preis inkl. 19% MwSt.	EUR 291,55

Bezeichnung	Unterschrank für BFM 20 Vario / 20 L Vario	Unterschrank für BFM 35 Vario
Abmessungen (B x T x H)	340 x 420 x 800 mm	375 x 540 x 800 mm
Gewicht	35 kg	37 kg
EAN	4260364293104	4260364293111
Artikel-Nummer	535 0020	535 0035
Preis zzgl. MwSt.	EUR 225,00	EUR 265,00
Preis inkl. 19% MwSt.	EUR 267,75	EUR 315,35



Bezeichnung	Unterschrank für TD 2004 Vario	Unterschrank für TD 2406 Vario	Unterschrank für TD 2506 Vario	Unterschrank für TD 2807 Vario	Unterschrank für TD 3018 Vario
Abmessungen (L x T x H)	960 x 420 x 760 mm	960 x 420 x 760 mm	1.100 x 420 x 760 mm	1.250 x 440 x 760 mm	1.250 x 460 x 760 mm
Gewicht	48 kg	48 kg	50 kg	52 kg	54 kg
EAN	4260364297515	4260364297522	4260364297539	4260364297546	4260364297553
Artikel-Nummer	546 0204	546 0246	546 0256	546 0287	545 0318
Preis zzgl. MwSt.	EUR 375,00	EUR 395,00	EUR 395,00	EUR 395,00	EUR 395,00
Preis inkl. 19% MwSt.	EUR 446,25	EUR 470,05	EUR 470,05	EUR 470,05	EUR 470,05

BOHREN

FRÄSEN

DREHEN

SÄGEN

SCHLEIFEN

BIEGEN

PRESSEN / SCHNEIDEN

SONSTIGE MASCHINEN

ZUBEHÖR

MASCHINENFÜSSE

KLEIN / MITTEL / GROSS



MASCHINENFÜSSE NIVELLIER SCHWINGUNGSELEMENT

- » Schwingungsisolierend
- » Verankerungsfrei
- » Höhenverstellbar

Bezeichnung	klein	mittel	groß
Durchmesser	80 mm	120 mm	160 mm
Höhe	30 mm	30 mm	40 mm
Gewinde	M10	M12	M16
Gewicht	0,3 kg	1 kg	2 kg
EAN	4260364293036	4260364293043	4260364293050
Artikel-Nummer	545 2501	545 2502	545 2503
Preis zzgl. MwSt.	EUR 29,00	EUR 36,00	EUR 55,00
Preis inkl. 19% MwSt.	EUR 34,51	EUR 42,84	EUR 65,45

RB 290 / RB 1.100 /
RBV 450 / RBV 2.250 / RBV 4.500

ROLLENBÖCKE MIT STUFENLOSER HÖHENVERSTELLUNG



ABB.: RB 290

ABB.: RB 1.100

Bezeichnung	RB 290	RB 1.100
Auflagehöhe	575 - 900 mm	620 - 1.000 mm
Rollenbreite	290 mm	350 mm
max. Belastbarkeit	150 kg	300 kg
Gewicht	6 kg	23 kg
EAN	4260364292954	4260364292961
Artikel-Nummer	530 1115	530 1100
Preis zzgl. MwSt.	EUR 48,00	EUR 95,00
Preis inkl. 19% MwSt.	EUR 57,12	EUR 113,05



ABB.: RBV 450

Bezeichnung	RBV 450	RBV 2.250	RBV 4.500
Auflagehöhe	652 - 857 mm	712 - 917 mm	887 - 1.092 mm
Werkstück Ø	50 - 910 mm	50 - 910 mm	260 - 1.210 mm
Rollenbreite	203 x 65 mm	203 x 65 mm	305 x 100
max. Belastbarkeit	450 kg	2.250 kg	4.500 kg
Gewicht	55 kg	65 kg	250 kg
EAN	4260657651291	4260657651307	4260657651314
Artikel-Nummer	530 0450	530 2250	530 4500
Preis zzgl. MwSt.			
Preis inkl. 19% MwSt.			

MR 4 / MR 7 / E-MAS-MODELLE

ROLLENBAHNEN / ANSCHLAG- UND MESSSYSTEME



ROLLENBAHN

Höhenverstellbarer Materialständer für Materialablage und Materialzuführung von Werkstücken an Metallsägen.

- » Handlingsystem für das Auflegen von langen und schweren Teilen
- » Einsetzbar für Metallbandsägen, Tischkreissägen usw.
- » Rollenbahn mit stufenloser Höhenverstellung und Arretierung
- » Sichere und hochbelastbare Werkstückauflage durch robuste, druckresistente Stahlrollen
- » Massive Konstruktion aus mehrfach gekantetem Spezialprofil
- » Endlos verlängerbar

Bezeichnung	MR 4	MR 7
Tragrollendurchmesser	60 mm	60 mm
Tragrollenbreite	360 mm	360 mm
Statische Tischbelastung	500 kg	700 kg
Höhe verstellbar	650 - 950 mm	650 - 950 mm
Abmessungen (L x T x H)	1.000 x 440 x 650 - 950 mm	2.000 x 440 x 650 - 950 mm
Gewicht	30 kg	58 kg
EAN	4260364292978	4260364292985
Artikel-Nummer	231 2004	231 2007
Preis zzgl. MwSt.	EUR 165,00	EUR 255,00
Preis inkl. 19% MwSt.	EUR 196,35	EUR 303,45

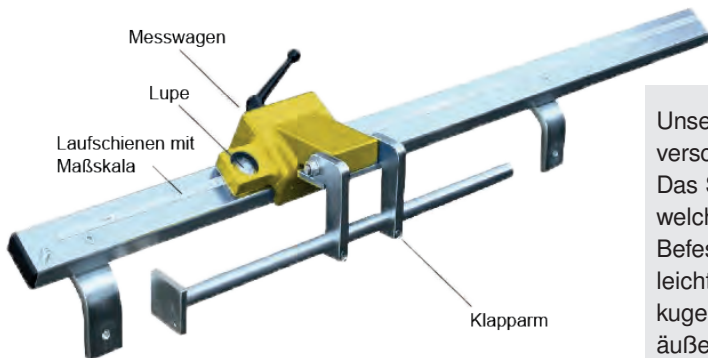

Unser Anschlag- und Messsystem dient zur einfachen Ergänzung verschiedenster Rollenbahnen.

Das System besteht aus einer sehr stabilen Laufschiene (60 x 30 x 3 mm), welche an eine Rollenbahn passender Länge angeschraubt wird. Befestigungswinkel gehören zum Lieferumfang. Die Laufschiene ist mit leicht laufenden, kugelgelagertem Messwagen verbunden, der mit ebenfalls kugelgelagertem Klapparm ausgerüstet ist. Das komplette System ist äußerst robust für Langlebigkeit im rauen Werkstattbetrieb konzipiert.

PREMIUM-LINE

Bezeichnung	E-MAS 2.000	E-MAS 3.000	E-MAS 4.000	E-MAS 5.700
Laufschiene	2.280 mm	3.280 mm	4.280 mm	6.000 mm
Befestigungswinkel	3	4	5	7
Messlänge	2.000 mm	3.000 mm	4.000 mm	5.700 mm
EAN	4260364297812	4260364297829	4260364297836	4260364297843
Artikel-Nummer	531 0080	531 0120	531 0160	531 0240
Preis zzgl. MwSt.	EUR 785,00	EUR 885,00	EUR 985,00	EUR 1.185,00
Preis inkl. 19% MwSt.	EUR 934,15	EUR 1.053,15	EUR 1.172,15	EUR 1.410,15

Optional ist anstelle Stahlmaßband und Ableseoptik auch selbstklebendes Magnetmaßband mit Abtastkopf und 1-Achs-Digitalanzeige lieferbar.

BOHREN
FRÄSEN
DREHEN
SÄGEN
SCHLEIFEN
BIEGEN
PRESSEN / SCHNEIDEN
SONSTIGE MASCHINEN
ZUBEHÖR

UR 1.000 / UR 2.000 / UR 3.000

ROLLENBAHNEN



- » Stahlrollen mit Kugellager
- » Stabile Konstruktion aus Spezialprofil
- » Vielseitig einsetzbar
- » Sehr robust
- » Rollenbahnen stufenlos höhenverstell- und klemmbar
- » Einfacher Materialtransport für das Zu- und Abführen von Werkstücken
- » Universell einsetzbar bei Metallbandsägen und Kreissägen
- » Hilfsmittel zur Auflage bei langen Werkstücken
- » Rollenbahnen mit Anschlag sind mit einer Millimeterskala ausgestattet
- » Anschlag mit Digitalanzeige auf Anfrage

IN = Materialzufuhr, **OUT** = abgesehenes Material abführen

ABB.: OBEN: OUT, UNTEN: IN

Bezeichnung	UR 1.000 IN / OUT	UR 2.000 IN / OUT	UR 3.000 IN / OUT
Tragrollendurchmesser	60 mm	60 mm	60 mm
Tragrollenbreite	360 mm	360 mm	360 mm
Statische Tischbelastung	600 kg	1.200 kg	1.800 kg
Höhenverstellbarkeit	620 - 1.050 mm	620 - 1.050 mm	620 - 1.050 mm
Abmessungen (L x T x H)	1.000 x 450 x 620 - 1.030 mm	2.000 x 450 x 620 - 1.030 mm	3.000 x 450 x 620 - 1.030 mm
Gewicht	26,2 kg	60,5 kg	84,5 kg
EAN	4260364297072 / 4260657651949	4260364297089 / 4260657651956	4260364297096 / 4260657651963
Artikel-Nummer	531 0004 / 531 1004	531 0007 / 531 1007	531 0012 / 531 1012
Preis zzgl. MwSt.			
Preis inkl. 19% MwSt.			

E-AR 3.000

ROLLENBAHNEN MIT ANTRIEB UND MESSSYSTEM

NEU

PREMIUM-LINE



Bezeichnung	E-AR 3.000
Abmessungen (L x T x H)	3.719 x 885 x 1.670 mm
Gewicht	370 kg
EAN	4260364298468
Artikel-Nummer	531 0030
Preis zzgl. MwSt.	EUR 7.985,00
Preis inkl. 19% MwSt.	EUR 9.502,15

E-AR 3.000

Automatische Rollenbahn mit Servoantrieb, integriertem Längenmesssystem und automatischer Positionierung. Vorschubweg und Anzahl der Schritte programmierbar. Steuerung über Touch-Screen mit Farbdisplay.

UNIVERSAL KÜHLMITTELEINHEIT



UNIVERSAL KÜHLMITTELEINHEIT NACHRÜST-PUMPE ZUR SELBSTMONTAGE

- » Pumpe mit Behälter
- » Flexibler Kühlmittelschlauch aus Kunststoff
- » Absperrhahn
- » Montage-Kleinteile

Bezeichnung	Kühlmitteleinheit	Kühlmitteleinheit
Behälterinhalt	10 l	10 l
Pumpenleistung	12 l/min	12 l/min
Netzanschluss	230 V / 50 Hz	400 V / 50 Hz
Abmessungen (L x T x H)	360 x 250 x 300 mm	360 x 250 x 300 mm
Gewicht	7 kg	7 kg
EAN	4260364294194	4260364292992
Artikel-Nummer	535 3023	535 3040
Preis zzgl. MwSt.	EUR 170,00	EUR 190,00
Preis inkl. 19% MwSt.	EUR 202,30	EUR 226,10

MIKROSPRÜHEINRICHTUNG



ABB.: MIT OPTIONALER
DOPPELSPRÜHDÜSE

MIKROSPRÜHEINRICHTUNG NACHRÜST-SET ZUR SELBSTMONTAGE an Sägemaschinen verschiedener Bauart

- » Behälter für Minimalmengenschmierstoff
- » Gemischreguliereinheit
- » Druckanzeige und Regulierventil
- » Druckluftanschluss 6 mm
- » Stabile Kunststoffschläuche
- » Regulierbares Sprühventil (optional Doppelsprühdüse)

Bezeichnung	Microsprüheinrichtung
Sprühleistung	0 - 100 ml/h
Luftanschluss	3 - 7 bar
Stromanschluss	230 Volt / 50 Hz
Gewicht	3 kg
EAN	4260364297102
Artikel-Nummer	535 3050
Preis zzgl. MwSt.	Auf Anfrage
Preis inkl. 19% MwSt.	

BOHREN

FRÄSEN

DREHEN

SÄGEN

SCHLEIFEN

BIEGEN

PRESSEN /
SCHNEIDEN

SONSTIGE
MASCHINEN

ZUBEHÖR

KÜHLMITTELEMULSION



KÜHLMITTELEMULSION 5 / 20 LITER ORGANISCH ABBAUBAR

- » Schützt vor Rost
- » Organisch abbaubar
- » Mischungsverhältnis 1:20
- » Kanisterinhalt ergibt 100 Liter Kühlmittlemulsion

Bezeichnung	Kühlmittlemulsion	Kühlmittlemulsion
Behälterinhalt	5 ltr	20 ltr
Abmessungen (L x T x H)	180 x 140 x 250 mm	ca 290 x 259 x 386 mm
Gewicht	5 kg	20 kg
EAN	4260364293005	4260364291094
Artikel-Nummer	580 1030	580 1031
Preis zzgl. MwSt.	EUR 48,00	EUR 180,00
Preis inkl. 19% MwSt.	EUR 57,12	EUR 214,20

KÜHLMITTELKONZENTRAT



KÜHLMITTELKONZENTRAT

Chlorfrei, speziell zur Verwendung bei
Minimalmengenschmiersystemen in Verbindung mit Druckluft

Bezeichnung	Kühlmittelkonzentration	Kühlmittelkonzentration
Behälterinhalt	0,5 ltr	5 ltr
Abmessungen (L x T x H)	80 x 40 x 120 mm	180 x 140 x 250 mm
Gewicht	0,6 kg	5,5 kg
EAN	4260657651826	4260657651833
Artikel-Nummer	580 1005	580 1050
Preis zzgl. MwSt.		
Preis inkl. 19% MwSt.		

GETRIEBEÖL AR 150



UMLAUFSCHMIERÖL AR 150

- » Universal-Industriegetriebeöl
- » Hergestellt aus hochwertigen Grundölen und modernsten Schwefel-Phosphor-Additiven
- » Rostschutz auch bei Salzwasser-Kontakt
- » Verschleißschutz bei härtesten Bedingungen

Bezeichnung	Getriebeöl AR 150
Behälterinhalt	5 ltr
Abmessungen (L x T x H)	180 x 140 x 250 mm
Gewicht	5 kg
EAN	4260364297119
Artikel-Nummer	580 1150
Preis zzgl. MwSt.	EUR 48,00
Preis inkl. 19% MwSt.	EUR 57,12

DIN 51517	Flammpunkt 246 °C
CLP 150	Pourpoint -24 °C
Kin. Viskosität 40 °C, 155 m/s	Viskositätsindex 94

SÄGEBLÄTTER FÜR METALLKALTKREISSÄGEN

SCHLEIFBÄNDER FÜR BSM

SÄGEBÄNDER FÜR BANDSÄGEN AUF SEITE 126/127



SÄGEBLATT FÜR METALLKALTKREISSÄGE

	Bezeichnung	EAN	Artikel-Nr.	Preis zzgl. MwSt.	Preis inkl. 19% MwSt.
	HSS-Sägeblatt, Standard 315 x 2,5 x 40 mm 200HZ.	4260364293586	530 0315	EUR 145,00	EUR 172,55
	HSS/DMo5 Sägeblatt, dampfbehandelt, Standard 315 x 2,5 x 40 mm 200HZ	4260364293593	530 0320	EUR 155,00	EUR 184,45
	HSS/E-Sägeblatt, dampfbehandelt, Standard 315 x 2,5 x 40 mm 200HZ	4260364293609	530 0325	EUR 155,00	EUR 184,45
	HSS/ DMo5-Sägeblatt, dampfbehandelt, Standard 315 x 3,0 x 40 mm 200HZ	4260364293616	530 0330	EUR 155,00	EUR 184,45
	HSS/E-Sägeblatt, dampfbehandelt, Standard 315 x 3,0 x 40 mm 200HZ	4260364293623	530 0335	EUR 155,00	EUR 184,45

dampfbehandeltes Sägeblatt

SCHLEIFBÄNDER FÜR BANDSCHLEIFMASCHINEN MINDESTABNAHMEMENGE 5 STK.

	Bezeichnung	EAN	Artikel-Nummer	Preis zzgl. MwSt.	Preis inkl. 19% MwSt.
	Schleifband für TBSM 100-2				
	Abm.: 100 x 1.220 mm K 40	4260364299717	525 1240	EUR 8,00	EUR 9,52
	Abm.: 100 x 1.220 mm K 80	4260364299724	525 1280	EUR 7,00	EUR 8,33
	Schleifband für BSM 75				
	Abm.: 75 x 2.000 mm K 40	4260364293708	525 1040	EUR 8,00	EUR 9,52
	Abm.: 75 x 2.000 mm K 60	4260364293692	525 1060	EUR 8,00	EUR 9,52
	Abm.: 75 x 2.000 mm K 80	4260364293685	525 1080	EUR 7,00	EUR 8,33
	Abm.: 75 x 2.000 mm K 100	4260364293678	525 1100	EUR 7,00	EUR 8,33
	Abm.: 75 x 2.000 mm K 120	4260657651338	525 1120		
	Schleifband für BSM 150				
	Abm.: 150 x 2.000 mm K 40	4260364293661	525 2040	EUR 14,00	EUR 16,66
	Abm.: 150 x 2.000 mm K 60	4260364293654	525 2060	EUR 14,00	EUR 16,66
	Abm.: 150 x 2.000 mm K 80	4260364293647	525 2080	EUR 12,00	EUR 14,28
	Abm.: 150 x 2.000 mm K 100	4260364293630	525 2100	EUR 12,00	EUR 14,28
	Abm.: 150 x 2.000 mm K 120	4260657651345	525 2120		
	Schleifband für BSM 220				
	Abm.: 220 x 2.000 mm K 40	4260657651352	525 3040		
	Abm.: 220 x 2.000 mm K 60	4260657651369	525 3060		
	Abm.: 220 x 2.000 mm K 80	4260657651376	525 3080		
	Abm.: 220 x 2.000 mm K 100	4260364299878	525 3100	EUR 24,00	EUR 28,56
	Abm.: 220 x 2.000 mm K 120	4260657651383	525 3120		
	Schleifband für KRBS 100 und RPSM				
	Abm.: 100 x 2.000 mm K 40	4260364293746	525 5040	EUR 13,00	EUR 15,47
	Abm.: 100 x 2.000 mm K 60	4260364293739	525 5060	EUR 12,00	EUR 14,28
	Abm.: 100 x 2.000 mm K 80	4260364293722	525 5080	EUR 12,00	EUR 14,28
Abm.: 100 x 2.000 mm K 100	4260364293715	525 5100	EUR 12,00	EUR 14,28	
Abm.: 100 x 2.000 mm K 120	4260657651390	525 5120			

WERBEARTIKEL

	Bezeichnung	EM-Cap	EM-Uhr
	EAN	4260364293753	4260364293760
	Artikel-Nummer	999 1001	999 1002
	Preis zzgl. MwSt.	EUR 6,90	EUR 14,90
	Preis inkl. 19% MwSt.	EUR 8,21	EUR 17,73

BOHREN
FRÄSEN
DREHEN
SÄGEN
SCHLEIFEN
BIEGEN
PRESSEN / SCHNEIDEN
SONSTIGE MASCHINEN
ZUBEHÖR

DIGITALMESSSYSTEME

PROFIGERÄT FÜR DEN INDUSTRIELLEN EINSATZ ZUM KLEINEN PREIS

PREMIUM-LINE



ABB.: ANZEIGEGERÄT MIT LED DISPLAY



ABB.: ANZEIGEGERÄT STANDARD (3-ACHSEN)

Mit dem hochwertigen PREMIUM-LINE Digitalmesssystem wird die Bedienung konventioneller Werkzeugmaschinen schneller, sicherer und erheblich leichter. Digitalmesssysteme sind einsetzbar bei Fräsmaschinen, Drehmaschinen, Bohrwerken, Blechbearbeitungsmaschinen, Sondermaschinen usw., überall wo geradlinige Bewegungen zu messen sind wie z. B. Vorschub-Einrichtungen.

Neues Modell mit LCD Farbdisplay, für 2 - 4 Messlineale, inklusive Winkelmessung, 7 Sprachen möglich: Deutsch, Englisch, Französisch, Holländisch, Spanisch, Portugiesisch und Türkisch

Bezeichnung	EAN	Artikel-Nummer	Preis zzgl. MwSt.	Preis inkl. 19% MwSt.
Anzeige-Gerät für 1 Achse	4260364295658	610 0001	EUR 220,00	EUR 261,80
Anzeige-Gerät für 1 Achse ohne Tastatur	4260364299731	610 1001	EUR 185,00	EUR 220,15
Anzeige-Gerät für 2 Achsen	4260364295474	610 0002	EUR 485,00	EUR 577,15
Anzeige-Gerät für 3 oder 2+1 (z.B. Drehmaschine) Achsen	4260364295481	610 0003	EUR 585,00	EUR 696,15
Anzeige-Gerät für 4 oder 3+1 (z.B. Bohrwerk) Achsen	4260364295498	610 0004	Euro 785,00	EUR 934,15
EM PREMIUM-Line Bildschirm-Digitalanzeige für 1 - 4 Achsen	4260364297126	611 0001	EUR 885,00	EUR 1.053,15

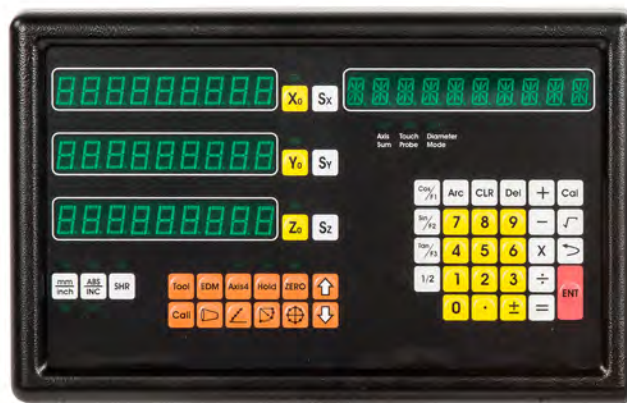
Einfach zu montierende Magnet-Messbänder auf Aluminiumleiste in verschiedenen Messlängen mit 3,5 m spiralummanteltes Verbindungskabel zu Anzeigegerät inkl. montiertem Verbindungsstecker.

Bezeichnung	EAN	Artikel-Nummer	Preis zzgl. MwSt.	Preis inkl. 19% MwSt.
Aluminiumprofilleiste inkl. Magnetband und Lesekopf 500 mm	4260364297249	610 3050	EUR 265,00	EUR 315,35
Aluminiumprofilleiste inkl. Magnetband und Lesekopf 1.000 mm	4260364297256	610 3100	EUR 385,00	EUR 458,15
Aluminiumprofilleiste inkl. Magnetband und Lesekopf 2.000 mm	4260364297263	610 3200	EUR 625,00	EUR 743,75

LINEAR-MESSSTÄBE



PREMIUM-LINE

ABB.: GEKAPSELTER MESSSTAB MIT ANSCHLUSSKABEL, STECKER UND METALLSPIRALUMMANTELUNG

Nicht gekapselte Messlineale für einfache Anwendungen auf Anfrage.

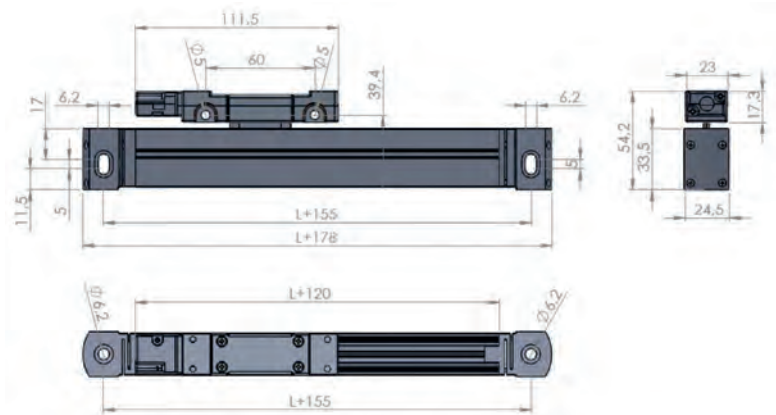

Maßstäbe	EAN	Artikelnummer	Preise zzgl. MwSt.	Preise inkl. 19% MwSt.
EM Messstab 100 mm	4260364297164	610 1010	EUR 299,00	EUR 355,81
EM Messstab 150 mm	4260364297171	610 1015	EUR 299,00	EUR 355,81
EM Messstab 200 mm	4260364297188	610 1020	EUR 299,00	EUR 355,81
EM Messstab 250 mm	4260364297195	610 1025	EUR 299,00	EUR 355,81
EM Messstab 300 mm	4260364297201	610 1030	EUR 299,00	EUR 355,81
EM Messstab 400 mm	4260364295511	610 1040	EUR 315,00	EUR 374,85
EM Messstab 500 mm	4260364295528	610 1050	EUR 325,00	EUR 386,75
EM Messstab 600 mm	4260364295535	610 1060	EUR 345,00	EUR 410,55
EM Messstab 700 mm	4260364295542	610 1070	EUR 365,00	EUR 434,35
EM Messstab 800 mm	4260364295559	610 1080	EUR 385,00	EUR 458,15
EM Messstab 900 mm	4260364295566	610 1090	EUR 405,00	EUR 481,95
EM Messstab 1.000 mm	4260364295573	610 1100	EUR 425,00	EUR 505,75
EM Messstab 1.200 mm	4260364295580	610 1120	EUR 475,00	EUR 565,25
EM Messstab 1.350 mm	4260364295597	610 1135	EUR 505,00	EUR 600,95
EM Messstab 1.500 mm	4260364295603	610 1150	EUR 545,00	EUR 648,55
EM Messstab 1.750 mm	4260364295610	610 1175	EUR 599,00	EUR 712,81
EM Messstab 2.000 mm	4260364295627	610 1200	EUR 680,00	EUR 809,20
EM Messstab 2.500 mm	4260364295634	610 1250	EUR 899,00	EUR 1.068,81
EM Messstab 3.000 mm	4260364295641	610 1300	EUR 1.199,00	EUR 1.426,81

Für beengte Einbaumöglichkeiten oder kleine Maschinen empfehlen wir gekapselte Mini-Messstäbe.

Bezeichnung	EAN	Artikel-Nummer	Preis zzgl. MwSt.	Preis inkl. 19% MwSt.
EM Mini-Messstab 50 mm	4260364297133	610 2005	EUR 319,00	EUR 379,61
EM Mini-Messstab 100 mm	4260364297140	610 2010	EUR 329,00	EUR 391,51
EM Mini-Messstab 150 mm	4260364297157	610 2015	EUR 339,00	EUR 403,41

Unsere Messstäbe werden immer mit montiertem Anschlusskabel geliefert.

BOHREN

FRÄSEN

DREHEN

SÄGEN

SCHLEIFEN

BIEGEN

PRESSEN / SCHNEIDEN

SONSTIGE MASCHINEN

ZUBEHÖR

LEASING - GANZ EINFACH



Bereits ab € 2.000,- können Epple Maschinen® durch Leasing finanziert werden.

Vorteile durch Leasing:

- **Liquidität**
 Sie schonen Ihr Eigenkapital, Ihre liquiden Mittel und die Kreditlinie bei Ihrer Hausbank. Im Gegensatz zum Kauf führt Leasing nicht zur sofortigen Belastung der Liquidität im Investitionszeitpunkt.
- **Feste, gleichbleibende Kosten**
 Die Leasinganzahlungen sind festgelegt und bieten Ihnen daher eine sichere Kalkulationsgrundlage.
- **Kostenaufwand**
 Leasing wird der „pay-as-you-earn“-Bedingung gerecht, bei entsprechendem Einsatz der Maschine bezahlt diese sich selbst durch monatlichen Ertrag.
- **Bilanzierung**
 Leasing ist bilanzneutral, d. h. Ihre Bilanzrelationen ändern sich nicht.
- **Steuern**
 Es fallen keine investitionsbezogenen Steuern an.
- **Nutzung**
 Sie besitzen uneingeschränktes Nutzungsrecht an der Maschine. Garantieleistungen bleiben in vollem Umfang erhalten.

Ihr persönliches, für Sie zugeschnittenes Leasingangebot erhalten Sie auf Anfrage.

SONDERVERKAUF

2. WAHL-MASCHINEN, MASCHINEN MIT TRANSPORTSCHÄDEN,
MUSTERMASCHINEN, GEBRAUCHTMASCHINEN UND DERGLEICHEN

In unserem Sonderverkauf finden Sie neuwertige Maschinen welche nicht im Katalog erfasst sind, z. B. Mustermaschinen von Ausstellungen und Messen. Außerdem 2. Wahl-Maschinen, Maschinen mit Transportschäden, Mustermaschinen, Gebrauchtmaschinen und dergleichen.

Die Maschinen des Sonderverkaufs werden genau wie reguläre Katalogware auf ihre Funktion geprüft. Überholung rein optischer Punkte sind nicht vorgesehen, jedoch beim Preisnachlass berücksichtigt.

Durch Zu- und Abgänge ändert sich der Bestand des Sonderverkaufs fast täglich. Wir empfehlen bei konkretem Interesse den aktuellen Stand anzufragen.

Besuchen Sie unseren Sonderverkauf auf unserer Homepage unter: <http://www.epple.com/aktionen/sonderverkauf.html>

Deutsch

AGB Kontakt Impressum Datenschutz

Epple®
Maschinen

Startseite

Produkte

News

Aktionen

Messen

Download

Unternehmen

Kontakt

Schnellsuche

Sonderverkauf

Als Sonderverkauf bieten wir 2. Wahl-Maschinen, Maschinen mit Transportschäden, Mustermaschinen, Gebrauchtmaschinen und dgl.

Alle Maschinen werden selbstverständlich in unserer Servicewerkstatt gewartet und geprüft.

Bei Interesse setzen Sie sich bitte direkt mit uns in Verbindung:

E-Mail: info@epple.com
Telefon <+49> 07335 9243 - 0



Allgemeine Hinweise

Mit Erscheinen dieses Kataloges werden alle bisherigen Kataloge und Preislisten ungültig. Alle aufgeführten Preise sind freibleibend und unverbindlich. Die Preise verstehen sich zzgl. Verpackungskosten (1% von Netto-Warenwert) Transport-, Entlade-, Aufbau- und ggf. Einweisungskosten, sowie der gesetzlichen MwSt. Technische Änderungen im Rahmen der Weiterentwicklung und optische Produktänderungen behalten wir uns vor. Die Abbildungen der Maschinen sind zum Teil mit optionalem Zubehör. Alle genannten Preise sind zum Zeitpunkt der Drucklegung des Kataloges kalkuliert. Bei Änderung der gesamtwirtschaftlichen Situation, z.B. durch höhere Inflationsrate, können Angebots- und Verkaufspreise vom Katalogpreis abweichen. In solchen Fällen wären dann die Katalogpreise widerrufen. Für Druckfehler, Irrtümer, fehlerhafte Darstellung oder fehlerhafte technische Angaben wird keine Haftung übernommen. Einige Maschinen und Geräte werden aus transporttechnischen Gründen teilerlegt sowie ohne Ölbefüllung geliefert. Hilfsstoffe und Betriebsmittel wie z.B. Schmiermittel, Hydraulikflüssigkeiten und Kühlmittel gehören nicht zum Lieferumfang der Maschinen. Der Verkauf unserer Maschinen erfolgt über den Fachhandel. Die Lieferung erfolgt ausschließlich zu unseren Lieferungs- und Zahlungsbedingungen. Es gelten unsere AGB's die unter www.epple.com / Rubrik AGB's einsehbar sind oder auf Wunsch zugesandt werden. Die Ware bleibt bis zur vollständigen Bezahlung unser Eigentum. Bei Weiterveräußerung an Dritte bleibt unser Eigentumsvorbehalt bis zur vollständigen Bezahlung der Ware bestehen. Im gewerblichen Bereich gelten die gesetzlichen Garantiebestimmungen. Dieser Katalog unterliegt dem Copyright; Vervielfältigung und Nachdruck, egal auf welche Art und Weise, auch auszugsweise, bedürfen unserer schriftlichen Genehmigung. Zum Schutz unserer Produkte melden wir Marken-, Patent- und Designrechte an, sofern dies im Einzelfall möglich ist.

Die Angaben zur Präzision der Produkte finden Sie in den technischen Daten der Katalogseiten. Sind hier keine Werte zu finden, so nehmen Sie bitte mit uns Kontakt auf. Die angegebenen Genauigkeiten werden unter Normbedingungen erreicht (ordnungsgemäßes Aufstellen der Maschinen und Umgebungstemperaturen von 20°C). Maschinen die nicht als PREMIUM- oder HIGHLINE betitelt sind, werden dem Standard-Programm zugeordnet. Maschinen des Standard-Programms sind nicht für den Dauerbetrieb ausgelegt, da diese einem besonderen Preis-/Leistungslevel unterliegen. Alle Maschinen sind grundsätzlich nur von geeignetem und eingewiesenem Personal zu betreiben.

Elektrisch betriebene Maschinen sind durch einen Elektriker oder eine Elektrofachkraft anzuschließen. Maschinen mit Frequenzumrichter oder Wechselrichter sollen nicht über Anschlussstecker betrieben werden, sondern direkt am Stromnetz der Gebäudeelektrik angeschlossen werden. Bei Vorhandensein von FI-Schutzschaltern in der Gebäudeelektrik werden allstromsensitive FI-Schutzschalter Typ B empfohlen. Wechselstromsensitive FI-Schutzschalter vom Typ AC (nur Wechselstrom) sind ungeeignet für Frequenzumrichter.

© Stand April 2020, Epple Maschinen GmbH, 73349 Wiesensteig, Germany

PRODUKTVIDEOS

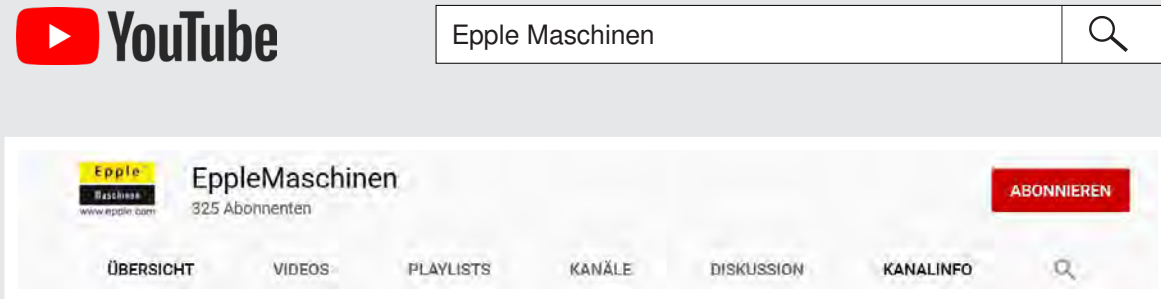

Entdecken Sie unsere Produktvideos

auf unserem YouTube Kanal unter:
<https://www.youtube.com/user/EppleMaschinen>

und auf unserer Homepage unter:
<http://www.epple.com/unternehmen/produktvideos.html>

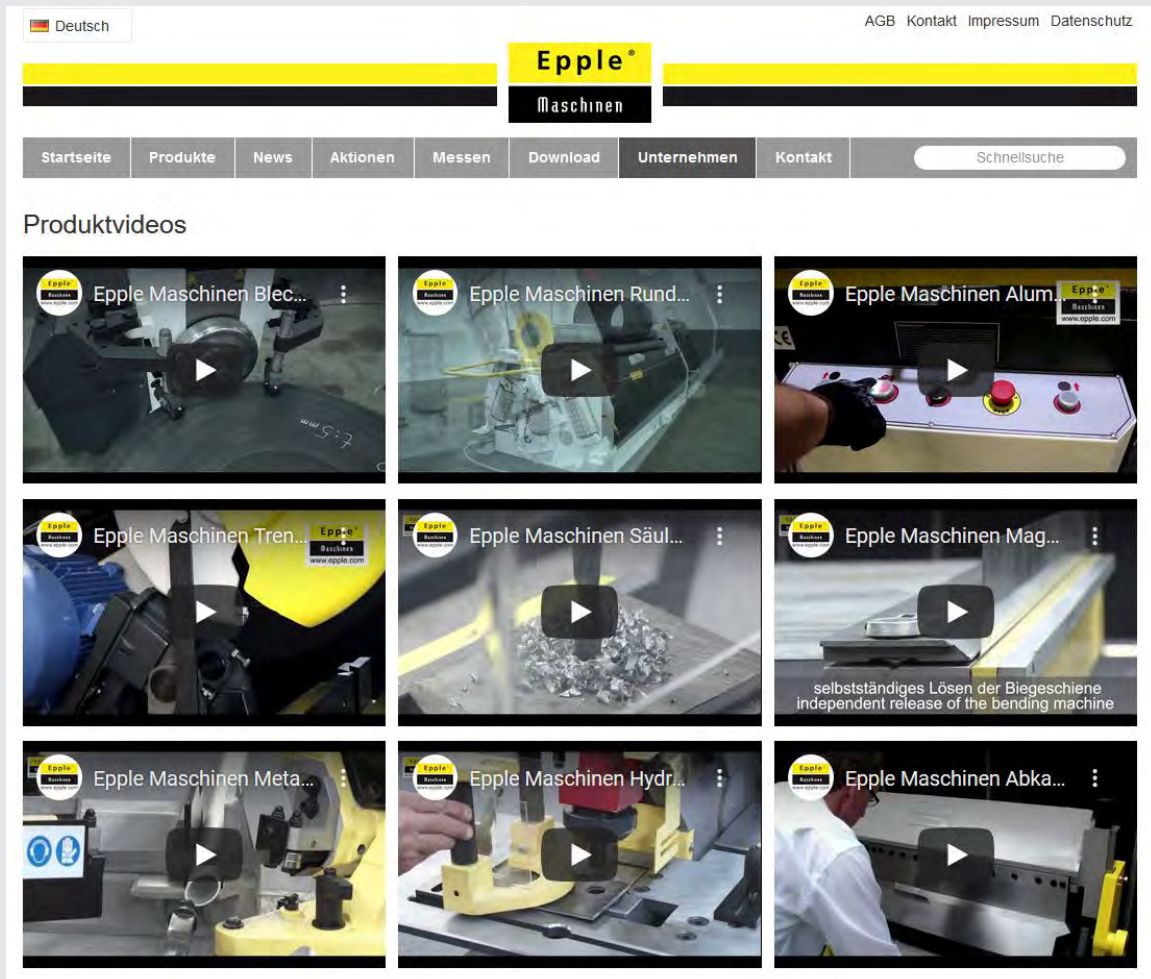

STICHWORTVERZEICHNIS

Abkantbank für Dachdecker	172	Magnetische Abkantbank	180
Abkantbank mit Rollenschere	175	Magnetspannplatten	297
Abkantmaschinen	172 - 180	Maschinenfüße	308
Abkantpressen	278 - 284	Maschinenleuchten	295
Aluminiumkreissägen	134 - 136	Mechanikerdrehmaschine	64 - 65
Anschlagsysteme	309	Mikrosprüheinrichtung	311
Arbeitsleuchten	295	Montagebandsäge	76
Aufspannsätze	305	Multifix-Schnellwechselstahlhalter	302
Ausklinkmaschinen	232 - 234		
		Parallelunterlagen	301
Bandsägen	76 - 138	Plasma-Maschinen	248 - 251
Bandsägevollautomat	88 / 91-97 / 102-107 / 112-113	Profilstahlscheren	254 - 259
Bandschleifmaschinen	142 - 147 / 150	Profilwalzmaschinen	298 - 230
Bandschleifmaschinen mit Absaugung	142		
Bettfräsmaschinen	54 - 56	Radialbohrmaschine	32
Bohr-Fräsmaschinen	34 - 39	Rohrbiegemaschinen	152 - 156
Bohrersatz / Bohrfutter	302	Rohr-Schleifmaschine	145 - 147
Bohrmaschinen	16 - 32	Rollenbahnen	309 - 310
Bohrmaschinen mit Getriebe	21 - 29 / 32	Rollenböcke	308
Bördelmaschine	170	Rundbiegemaschinen	182 - 211
		Rundtische	296
Digitalmesssystem	314 - 315	Sägebänder (Zubehör)	126 - 127
Doppelband-Schleifmaschine	150	Sägeblätter	313
Doppelschleifmaschinen	140	Säulenbohrmaschinen	17 - 21
Dornrohrbiegemaschine	157 - 161	Schafffräserkassette	302
Drehdornpressen	264	Schnellwechselstahlhalter	269
Drehfutter	304 - 305	Schraubstöcke	290 - 295
Drehmaschinen	58 - 74	Schweißplatzausrüstungen	287 - 288
Drei-Walzen-Rundbiegemaschine	182 - 197	Schweißpositioniervorrichtungen	286
		Sickenmaschine	162 - 167
Einkerbmaschine	232	Spannzangensätze	302
Falzformmaschine	168	Tafelscheren	238 - 245
Falzdrückmaschine, pneumatisch	169	Tischbohrmaschinen	16 / 18 / 22
Flachschleifmaschinen	148 - 149	Trennmaschine	137
Fließlochformer	299		
Fräsmaschinen	32 - 54	Universalfräsmaschinen	48 - 49
		Unterschranke	307
Gesenkbiegepresse	280 - 286		
Getriebe-Bohr-Fräsmaschinen	36 - 43	Vertikale Bandsägen	138
Getriebebohrmaschinen	22 - 29 / 32	Vertikalfräsmaschine	48 - 49 / 54 - 55
Gewindeschneidmaschinen	30 - 31	Vier-Walzen-Rundbiegemaschine	198 - 209
Gewindeschneidfutter	298		
		Wasserstrahlschneidanlagen	246 - 247
Hebelblechschere	235 - 237	Werkstattpressen	269 - 278
Horizontalfräsmaschinen	56	Werkzeugfräsmaschinen	44 - 45
Hydraulische Pressen	267 - 276 - 277	Winkelbieger	152
Horizontale Biegepresse	264 - 266		
Hydraulische Lochstanzen	260 - 261	Zubehör	289 - 315
		Zwei-Säulen-Bandsägemaschinen	52 / 94 - 97 / 104 - 105 / 108 - 123
Kaltkreissägen	128 - 129		
Kantenfräsmaschinen	288		
Konischbiegemaschinen	209		
Kreissägen	128 - 133		
Kreissäge, vollautomatisch	131 / 133		
Kreisschere	235 - 236		
Kreuz- und Rundtische	296		
Kühlmitteleinheit/Kühlmittelemulsion	311 - 312		
Laserschneidanlage	252 - 253		
Leit- und Zugspindeldrehmaschinen	62 - 74		
Linearmessstäbe	314 - 315		
Lochstanze, hydraulisch	260 - 274		

MASCHINEN FÜR HANDWERK UND INDUSTRIE

METALL- UND BLECHBEARBEITUNGSMASCHINEN



Produktvideos



BS 125 GS

Produktvideo auf
www.epple.com



MAKB 1.250-1,8

Produktvideo auf
www.epple.com



Produktvideo auf
www.epple.com

LEASING GANZ EINFACH

Bereits ab € 2.000,- können Epple Maschinen® durch Leasing finanziert werden.
Ihr persönliches Leasingangebot erhalten Sie auf Anfrage.



SEIT 44 JAHREN IHR ZUVERLÄSSIGER PARTNER

EPPLE MASCHINEN® VON IHREM FACHHÄNDLER

Epple Maschinen GmbH

Auf der Breite 2-14

D - 73349 Wiesensteig

Telefon: <+49> 07335 - 9243 - 0

Telefax: <+49> 07335 - 9243 - 300

E-Mail: info@epple.com

www.epple.com